

Robert Bosch Power Tools GmbH
70538 Stuttgart
GERMANY

www.bosch-pt.com

1 609 92A 4CP (2018.11) PS / 257



1 609 92A 4CP

GAS 12-25 PL Professional



de Originalbetriebsanleitung	tr Orijinal işletme talimatı	bg Оригинална инструкция
en Original instructions	pl Instrukcja oryginalna	mk Оригиналнo упатство за работа
fr Notice originale	cs Původní návod k používání	sr Originalno uputstvo za rad
es Manual original	sk Pôvodný návod na použitie	sl Izvirna navodila
pt Manual original	hu Eredeti használati utasítás	hr Originalne upute za rad
it Istruzioni originali	ru Оригинальное руководство по эксплуатации	et Algupärane kasutusjuhend
nl Oorspronkelijke gebruiksaanwijzing	uk Оригінальна інструкція з експлуатації	lv Instrukcijas oriģinālvalodā
da Original brugsanvisning	kk Пайдалану нұсқаулығының түпнұсқасы	lt Originali instrukcija
sv Bruksanvisning i original	ro Instrucțiuni originale	ko 사용 설명서 원본
no Original driftsinstruks		ar دليل التشغيل الأصلي
fi Alkuperäiset ohjeet		fa دفترچه راهنمای اصلی
el Πρωτότυπο οδηγίων χρήσης		

Deutsch	Seite	8
English	Page	15
Français	Page	24
Español	Página	32
Português	Página	40
Italiano	Pagina	47
Nederlands	Pagina	55
Dansk	Side	62
Svensk	Sidan	69
Norsk	Side	76
Suomi	Sivu	83
Ελληνικά	Σελίδα	89
Türkçe	Sayfa	98
Polski	Strona	106
Čeština	Stránka	113
Slovenčina	Stránka	120
Magyar	Oldal	128
Русский	Страница	135
Українська	Сторінка	144
Қазақ	Бет	152
Română	Pagina	160
Български	Страница	168
Македонски	Страница	176
Srpski	Strana	184
Slovenščina	Stran	192
Hrvatski	Stranica	199
Eesti	Lehekülg	206
Latviešu	Lappuse	213
Lietuvių k.	Puslapis	220
한국어	페이지	227
عربي	الصفحة	235
آفارسی	صفحه	244

CE

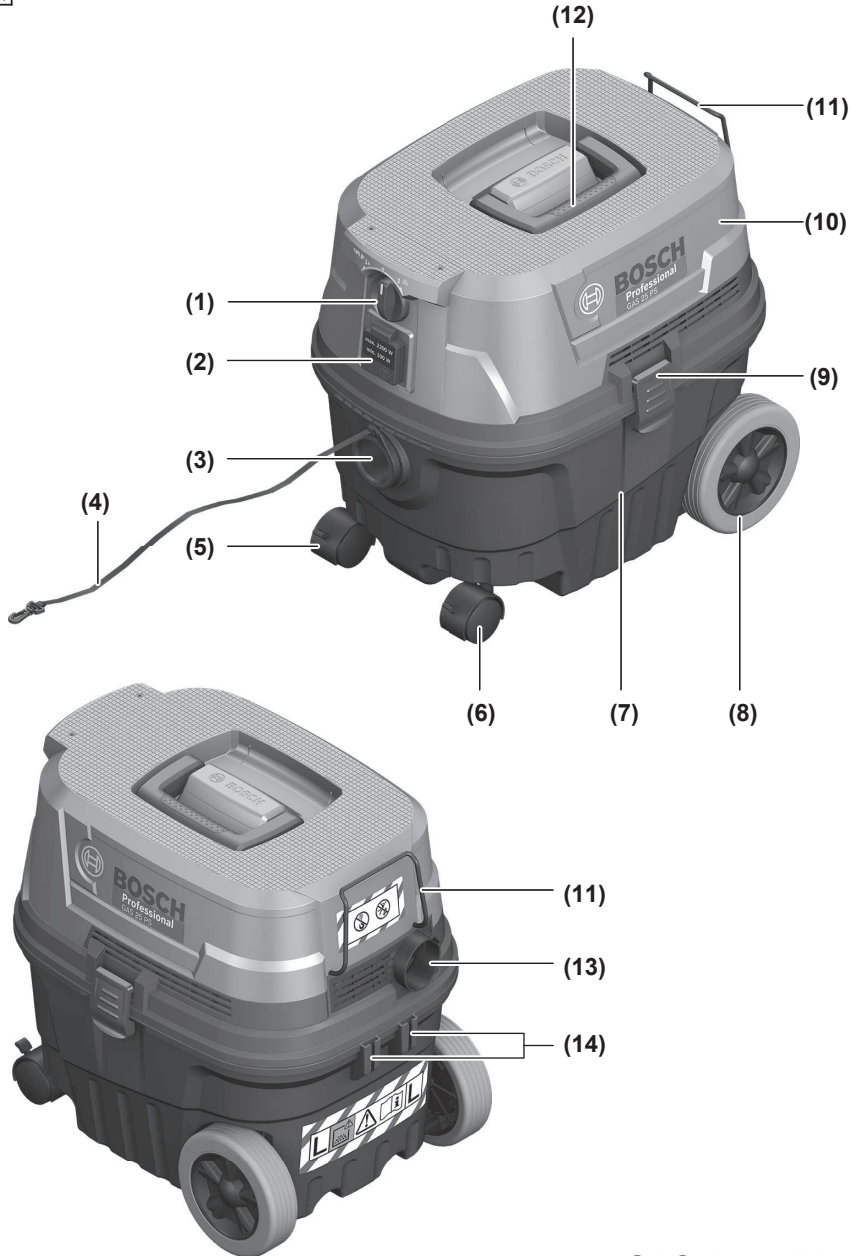

GAS 12-25 PL

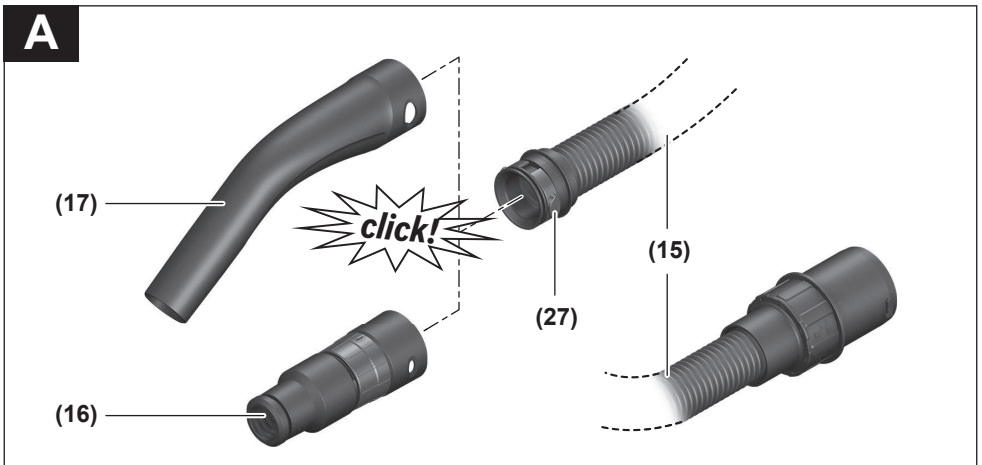
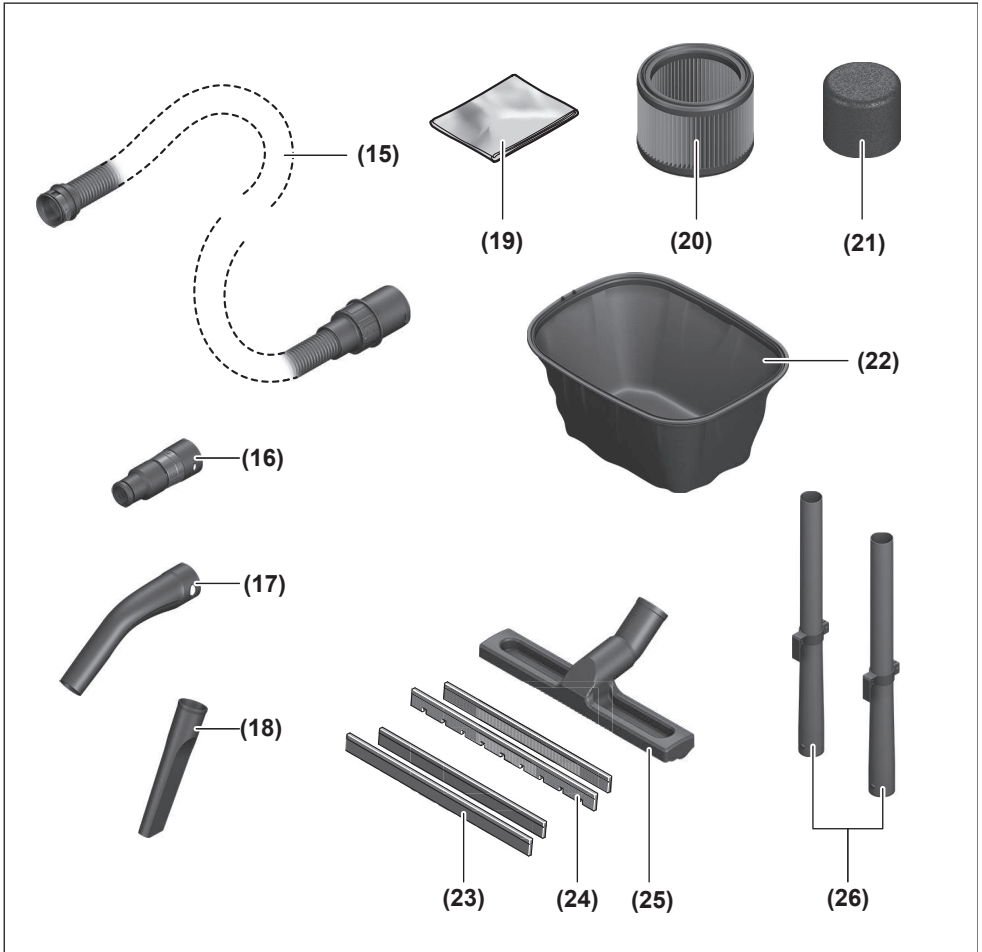

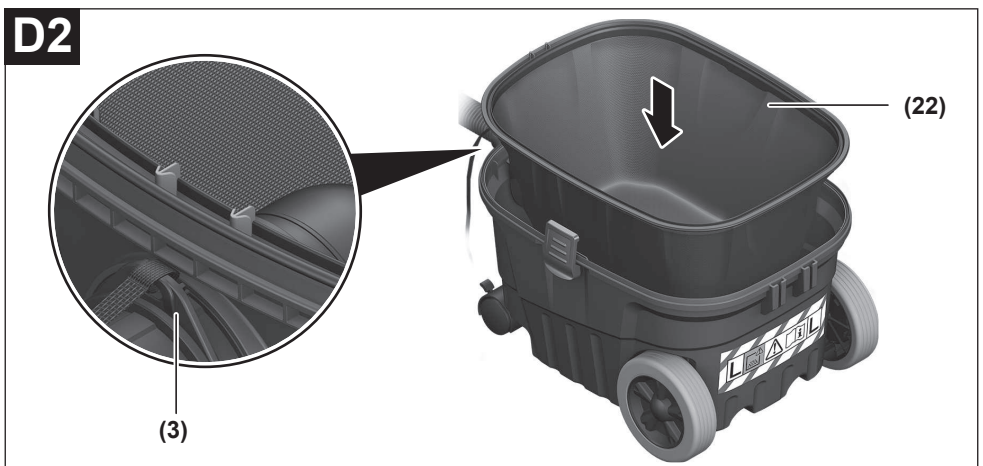
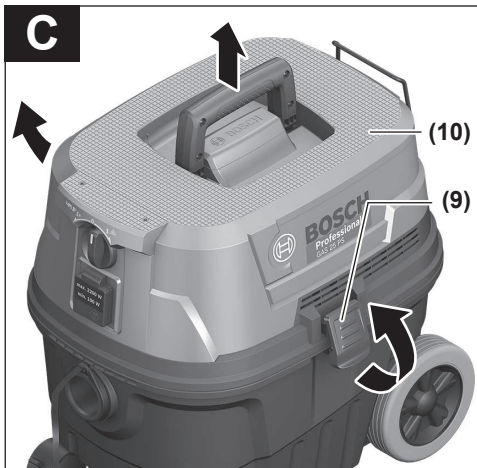
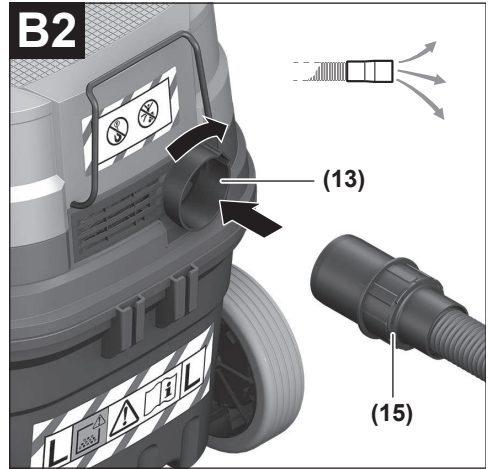
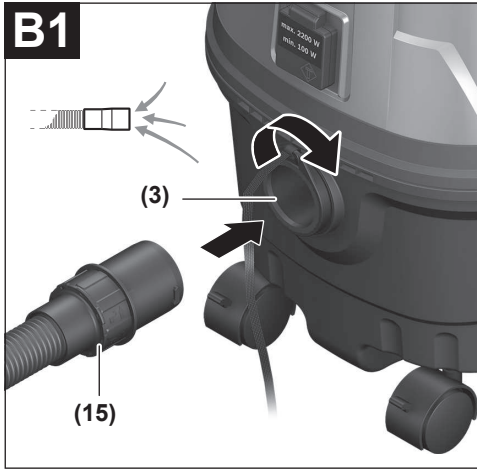

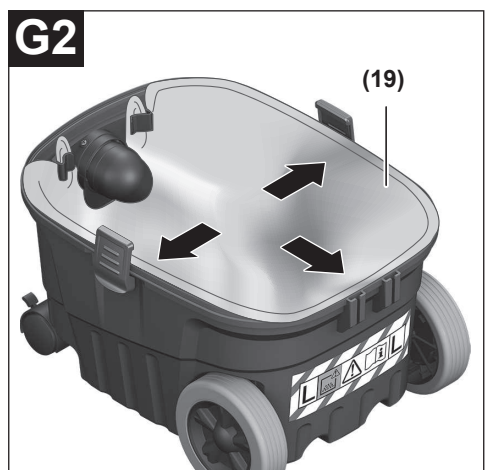
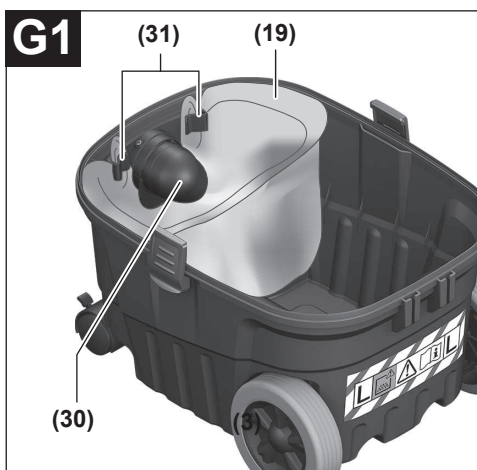
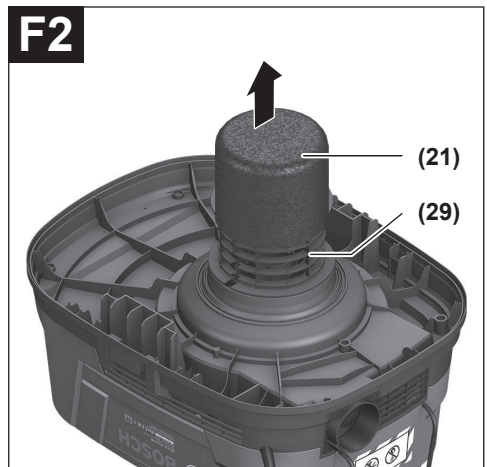
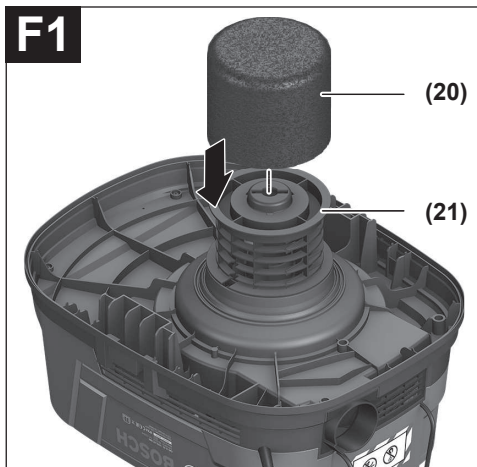
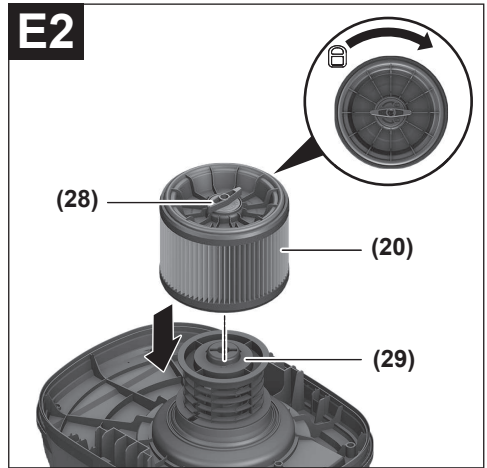
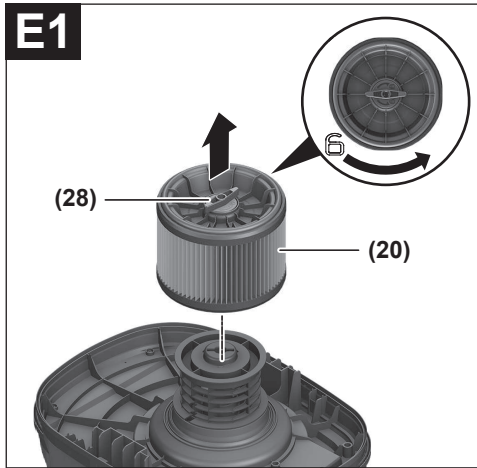

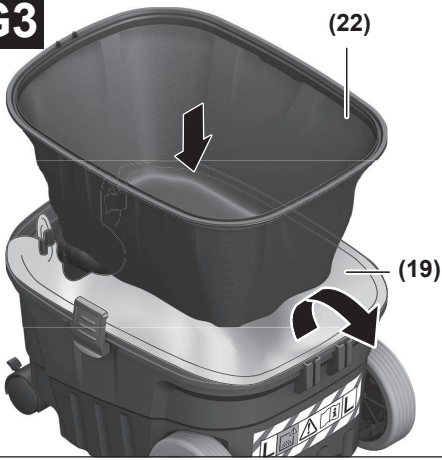
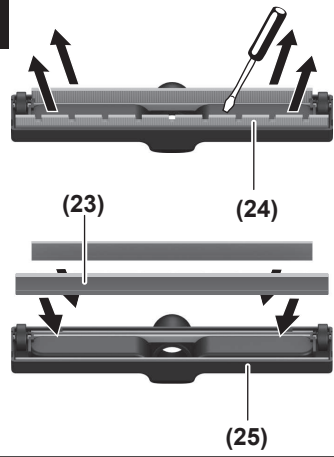
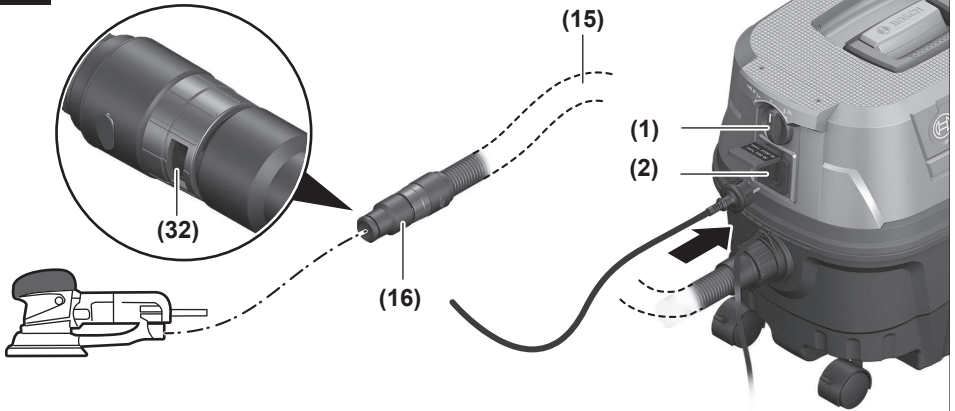
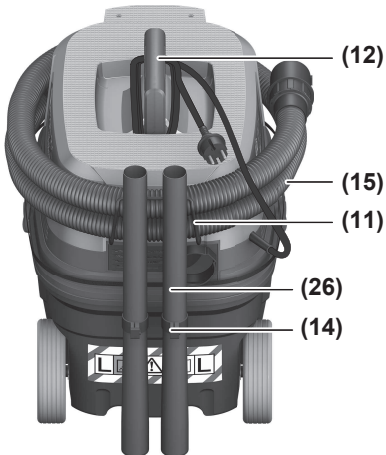
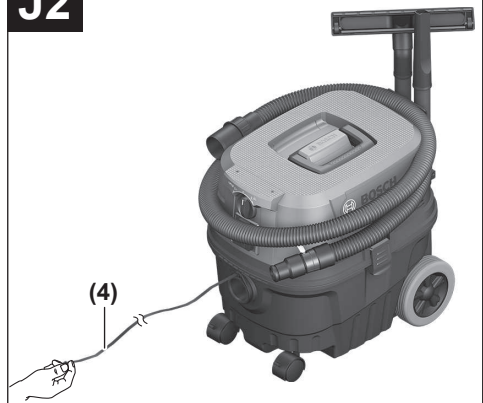
G3**H****I****J1****J2**

Deutsch

Sicherheitshinweise für Sauger



Lesen Sie alle Sicherheitshinweise und Anweisungen. Versäumnisse bei der Einhaltung der Sicherheitshinweise und Anweisungen können elektrischen Schlag, Brand und/oder schwere Verletzungen verursachen.

Bewahren Sie alle Sicherheitshinweise und Anweisungen für die Zukunft auf.

- ▶ **Dieser Sauger ist nicht vorgesehen für die Benutzung durch Kinder und Personen mit eingeschränkten physischen, sensorischen oder geistigen Fähigkeiten oder mangelnder Erfahrung und Wissen.** Andernfalls besteht die Gefahr von Fehlbedienung und Verletzungen.
- ▶ **Beaufsichtigen Sie Kinder.** Damit wird sichergestellt, dass Kinder nicht mit dem Sauger spielen.
- ▶ **Saugen Sie nicht Buchenholz- oder Eichenholzstaub, Gesteinsstaub oder Asbest.** Diese Stoffe gelten als krebserregend.

⚠️ WARNUNG Benutzen Sie den Sauger nur, wenn Sie ausreichende Informationen für den Gebrauch des Saugers, die zu saugenden Stoffe und für deren sichere Beseitigung erhalten haben. Eine sorgfältige Einweisung verringert Fehlbedienung und Verletzungen.

⚠️ WARNUNG Der Sauger ist geeignet zum Saugen von trockenen Stoffen und durch geeignete Maßnahmen auch zum Saugen von Flüssigkeiten. Das Eindringen von Flüssigkeiten erhöht das Risiko eines elektrischen Schlages.

- ▶ **Saugen Sie mit dem Sauger keine brennbaren oder explosiven Flüssigkeiten, zum Beispiel Benzin, Öl, Alkohol, Lösemittel.** Saugen Sie keine heißen oder brennenden Stäube. Betreiben Sie den Sauger nicht in explosionsgefährdeten Räumen. Die Stäube, Dämpfe oder Flüssigkeiten können sich entzünden oder explodieren.

⚠️ WARNUNG Benutzen Sie die Steckdose nur für die in der Betriebsanleitung festgelegten Zwecke.

⚠️ WARNUNG Schalten Sie den Sauger sofort aus, sobald Schaum oder Wasser austritt und entleeren Sie den Behälter. Der Sauger kann sonst beschädigt werden.

- ▶ **ACHTUNG! Der Sauger darf nur in Innenräumen gelagert werden.**
- ▶ **ACHTUNG! Reinigen Sie den Schwimmer regelmäßig und prüfen Sie, ob er beschädigt ist.** Die Funktion kann sonst beeinträchtigt sein.
- ▶ **Wenn der Betrieb des Saugers in feuchter Umgebung nicht vermeidbar ist, verwenden Sie einen Fehlerstromschutzschalter.** Der Einsatz eines Fehlerstromschutzschalters vermindert das Risiko eines elektrischen Schlages.
- ▶ **Schließen Sie den Sauger an ein ordnungsgemäß geerdetes Stromnetz an.** Steckdose und Verlängerungskabel müssen einen funktionsfähigen Schutzleiter besitzen.
- ▶ **Überprüfen Sie vor jeder Benutzung Sauger, Kabel und Stecker.** Benutzen Sie den Sauger nicht, sofern Sie Schäden feststellen. Öffnen Sie den Sauger nicht selbst und lassen Sie ihn nur von qualifiziertem Fachpersonal und nur mit Original-Ersatzteilen reparieren. Beschädigte Sauger, Kabel und Stecker erhöhen das Risiko eines elektrischen Schlages.
- ▶ **Überfahren oder quetschen Sie das Kabel nicht. Ziehen Sie nicht am Kabel, um den Stecker aus der Steckdose zu ziehen oder den Sauger zu bewegen.** Beschädigte Kabel erhöhen das Risiko eines elektrischen Schlages.
- ▶ **Ziehen Sie den Stecker aus der Steckdose, bevor Sie den Sauger warten oder reinigen, Geräteeinstellungen vornehmen, Zubehörteile wechseln oder den Sauger weglegen.** Diese Vorsichtsmaßnahme verhindert den unbeabsichtigten Start des Saugers.
- ▶ **Sorgen Sie für gute Belüftung am Arbeitsplatz.**
- ▶ **Lassen Sie den Sauger nur von qualifiziertem Fachpersonal mit Original-Ersatzteilen reparieren.** Damit wird sichergestellt, dass die Sicherheit des Saugers erhalten bleibt.

⚠️ WARNUNG Der Sauger enthält gesundheitsgefährdenden Staub. Lassen Sie Reinigungs- und Wartungsvorgänge, einschließlich der Beseitigung der Staubsammelbehälter, nur von Fachleuten durchführen. Eine entsprechende Schutzausrüstung ist erforderlich. Betreiben Sie den Sauger nicht ohne das vollständige Filtersystem. Sie gefährden sonst Ihre Gesundheit.

- ▶ **Prüfen Sie vor der Inbetriebnahme den einwandfreien Zustand des Saugschlauchs.** Lassen Sie dabei den Saugschlauch am Sauger montiert, damit nicht unbeabsichtigt Staub austritt. Sie können sonst Staub einatmen.
- ▶ **Benutzen Sie den Sauger nicht als Sitzgelegenheit.** Sie können den Sauger beschädigen.

- ▶ **Verwenden Sie das Netzkabel und den Saugschlauch sorgfältig.** Sie können andere Personen damit gefährden.
- ▶ **Reinigen Sie den Sauger nicht mit direkt gerichtetem Wasserstrahl.** Das Eindringen von Wasser in das Saugerteil erhöht das Risiko eines elektrischen Schlages.

Symbole

Die nachfolgenden Symbole können für den Gebrauch Ihres Saugers von Bedeutung sein. Prägen Sie sich bitte die Symbole und ihre Bedeutung ein. Die richtige Interpretation der Symbole hilft Ihnen, den Sauger besser und sicherer zu gebrauchen.

Symbole und ihre Bedeutung



WARNUNG! Lesen Sie alle Sicherheitshinweise und Anweisungen. Versäumnisse bei der Einhaltung der Sicherheitshinweise und Anweisungen können elektrischen Schlag, Brand und/oder schwere Verletzungen verursachen.



Sauger der Staubklasse L nach IEC/EN 60335-2-69 zum **Trockensaugen** von gesundheitsgefährdenden Stäuben mit einem Expositions-Grenzwert > 1 mg/m³



Hängen Sie den Sauger, z. B. zum Transportieren, nicht an einen Kranhaken. Der Sauger ist nicht kranbar. Es besteht Verletzungs- und Beschädigungsgefahr.



Benutzen Sie den Sauger nicht als Sitzgelegenheit, Leiter oder Tritt. Der Sauger kann umkippen und beschädigt werden. Es besteht Verletzungsgefahr.



Start-/Stop-Automatik

Absaugen der anfallenden Stäube von laufenden Elektrowerkzeugen
Sauger schaltet sich automatisch ein und zeitverzögert wieder aus

0

Ausschalten



Saugen

Aufsaugen von abgelagerten Stäuben

max. 2200 W
min. 100 W

Angabe der zulässigen Anschlussleistung des angeschlossenen Elektrowerkzeugs (länderspezifisch)

Produkt- und Leistungsbeschreibung

Bestimmungsgemäßer Gebrauch

Das Gerät ist bestimmt zum Erfassen, Aufsaugen, Fördern und Abscheiden nicht brennbarer trockener Stäube, nicht brennbarer Flüssigkeiten und eines Wasser-Luft-Gemisches. Der Sauger ist staubtechnisch geprüft und entspricht der Staubklasse L. Er ist geeignet für die erhöhten Beanspruchungen bei gewerblicher Nutzung, z. B. in Handwerk, Industrie und Werkstätten.

Sauger der Staubklasse L nach IEC/EN 60335-2-69 dürfen nur für das Aufsaugen und Absaugen von gesundheitsgefähr-

denden Stäuben mit einem Expositions-Grenzwert > 1 mg/m³ eingesetzt werden.

Benutzen Sie den Sauger nur, wenn Sie alle Funktionen voll einschätzen und ohne Einschränkungen durchführen können oder entsprechende Anweisungen erhalten haben.

Abgebildete Komponenten

Die Nummerierung der abgebildeten Komponenten bezieht sich auf die Darstellung des Saugers auf den Grafikseiten.

- (1) Betriebsarten-Wahlschalter
- (2) Steckdose für Elektrowerkzeug
- (3) Schlauchaufnahme (Saugfunktion)
- (4) Zugband
- (5) Lenkrollenbremse

- (6) Lenkrolle
- (7) Behälter
- (8) Laufrad
- (9) Verschluss für Saugeroberteil
- (10) Saugeroberteil
- (11) Halterung für Saugschlauch
- (12) Tragegriff
- (13) Schlauchaufnahme (Ausblasfunktion)
- (14) Halterung für Saugrohr
- (15) Saugschlauch
- (16) Absaugadapter
- (17) Gekrümmte Düse
- (18) Fugendüse
- (19) Plastiksack/Staubbeutel^{A)}
- (20) Hauptfilter
- (21) Nassfilter
- (22) Vorfilter
- (23) Gummilippe
- (24) Bürstenstreifen
- (25) Bodendüse
- (26) Saugrohr
- (27) Druckknopf
- (28) Filterhalterung
- (29) Filterkorb
- (30) Ansaugöffnung
- (31) Klammer zur Befestigung des Plastiksacks
- (32) Falschlufföffnung

A) **Abgebildetes oder beschriebenes Zubehör gehört nicht zum Standard-Lieferumfang. Das vollständige Zubehör finden Sie in unserem Zubehörprogramm.**

Technische Daten

Nass-/Trockensauger	GAS 12-25 PL	
Sachnummer		3 601 J7C 1..
Nennaufnahmeleistung	W	1250
Frequenz	Hz	50–60
Behältervolumen (Brutto)	l	25
Nettovolumen (Flüssigkeit)	l	15
Staubbeutelvolumen	l	20
max. Unterdruck ^{A)}		
– Sauger	kPa	19
– Turbine	kPa	20
max. Durchflussmenge ^{A)}		
– Sauger	l/s	36
– Turbine	l/s	65
Start-/Stop-Automatik	kg	●

Nass-/Trockensauger	GAS 12-25 PL	
Gewicht entsprechend EPTA-Procedure 01:2014		9
Schutzklasse		⊕/I
Schutzart	kg	IPX4

A) gemessen mit einem Saugschlauch Ø 35 mm und 3 m Länge
Die Angaben gelten für eine Nennspannung [U] von 230 V. Bei abweichenden Spannungen und in länderspezifischen Ausführungen können diese Angaben variieren.

	Start-/Stop-Automatik		
	Nennspannung	max. Leistung	min. Leistung
EU	220–240 V	2100 W	100 W
UK	240 V	2100 W	100 W
CH	230 V	2100 W	100 W

Angabe der zulässigen Anschlussleistung des angeschlossenen Elektrowerkzeugs.

Bei anderen länderspezifischen Modellen können diese Werte abweichen. Bitte beachten Sie die Angaben auf der Steckdose des Staubsaugers.

Geräusch-/Vibrationsinformation

Geräuschemissionswerte ermittelt entsprechend **EN 60335-2-69**.

Der A-bewertete Schalldruckpegel des Saugers beträgt typischerweise **76 dB(A)**. Unsicherheit $K = 3$ dB. Der Geräuschpegel beim Arbeiten kann **80 dB(A)** überschreiten.

Gehörschutz tragen!

Schwingungsgesamtwerte a_n (Vektorsumme dreier Richtungen) und Unsicherheit K ermittelt entsprechend **EN 60335-2-69**: $a_n < 2,5 \text{ m/s}^2$, $K = 1,5 \text{ m/s}^2$.

Montage

► **Ziehen Sie den Stecker aus der Steckdose, bevor Sie den Sauger warten oder reinigen, Geräteeinstellungen vornehmen, Zubehörteile wechseln oder den Sauger weglegen.** Diese Vorsichtsmaßnahme verhindert den unbeabsichtigten Start des Saugers.

Saugzubehör montieren (siehe Bild A)

Der Saugschlauch **(15)** ist mit einem Clip-System ausgestattet, mit dem Saugzubehör (Absaugadapter **(16)**, gekrümmte Düse **(17)**) angeschlossen werden kann.

Düsen und Rohre montieren

- Stecken Sie die gekrümmte Düse **(17)** auf den Saugschlauch **(15)**, bis die beiden Druckknöpfe **(27)** des Saugschlauchs hörbar einrasten.
- Stecken Sie danach das gewünschte Saugzubehör (Bodendüse, Fugendüse, Saugrohr etc.) fest auf die gekrümmte Düse **(17)**.
- Zum Demontieren drücken Sie die Druckknöpfe **(27)** nach innen und ziehen die Bauteile auseinander.

Absaugadapter montieren

- Stecken Sie den Absaugadapter (16) auf den Saugschlauch (15), bis die beiden Druckknöpfe (27) des Saugschlauchs hörbar einrasten.
- Zum Demontieren drücken Sie die Druckknöpfe (27) nach innen und ziehen die Bauteile auseinander.

Saugschlauch montieren



Saugfunktion (siehe Bild B1)

- Stecken Sie den Saugschlauch (15) in die Schlauchaufnahme (3) und drehen Sie ihn bis zum Anschlag in Drehrichtung .

Hinweis: Beim Saugen entsteht durch die Reibung des Staubs im Saugschlauch und -zubehör eine elektrostatische Aufladung, die der Benutzer in Form von statischer Entladung spüren kann (abhängig von Umwelteinflüssen und körperlichem Empfinden).

Generell empfiehlt Bosch einen antistatischen Saugschlauch (Zubehör) beim Saugen von Feinstäuben und trockenen Materialien zu verwenden.

Ausblasfunktion (siehe Bild B2)

- ▶ **Der Sauger verfügt über eine Ausblasfunktion. Blasen Sie die Abluft nicht in den freien Raum. Verwenden Sie die Ausblasfunktion nur mit einem sauberen Schlauch.** Stäube können gesundheitsgefährdend sein.
- Schalten Sie den Sauger für mindestens 5 s ein (Betriebsarten-Wahlschalter (1) auf das Symbol „Saugen“), um den Saugschlauch (15) von abgelagerten Stäuben zu säubern.
- Drehen Sie den Saugschlauch (15) bis zum Anschlag in Drehrichtung  und ziehen Sie ihn aus der Schlauchaufnahme (3).
- Stecken Sie den Saugschlauch (15) in die Schlauchaufnahme (13) und drehen Sie ihn bis zum Anschlag in Drehrichtung .

Vorfilter entnehmen/einsetzen

Der Vorfilter (22) hält den Grobschmutz zurück und erhöht damit die Standzeit des Hauptfilters. Sie müssen den Vorfilter aus dem Behälter entnehmen, wenn Sie Nasssaugen oder den Hauptfilter reinigen wollen.

Vorfilter entnehmen (siehe Bild D1)

- Öffnen Sie die Verschlüsse (9) und nehmen Sie das Saugeroberteil (10) ab (siehe Bild C).
- Entnehmen Sie den Vorfilter (22) aus dem Behälter (7).

Vorfilter einsetzen (siehe Bild D2)

- Setzen Sie den Vorfilter (22) mit den Pfeilen in Richtung zur Schlauchaufnahme (3) in den Behälter (7) ein.
- Setzen Sie das Saugeroberteil (10) auf und schließen Sie die Verschlüsse (9).

Hauptfilter entnehmen/einsetzen

Der Hauptfilter (20) ist ein HEPA-Faltenfilter mit einer extra-hohen Filterleistung für die Reinigung der Ausblasluft. Sie

müssen den Hauptfilter aus dem Behälter entnehmen, wenn Sie Nasssaugen wollen.

Hauptfilter entnehmen (siehe Bild E1)

- Öffnen Sie die Verschlüsse (9) und nehmen Sie das Saugeroberteil (10) ab (siehe Bild C).
- Drehen Sie die Filterhalterung (28) bis zum Anschlag in Drehrichtung  und entnehmen Sie die Filterhalterung zusammen mit dem Hauptfilter (20) aus dem Saugeroberteil (10).

Hauptfilter einsetzen (siehe Bild E2)

- Stülpen Sie die Filterhalterung (28) zusammen mit dem Hauptfilter (20) über den Filterkorb (29) und drehen Sie die Filterhalterung (28) bis zum Anschlag in Drehrichtung .
- Setzen Sie das Saugeroberteil (10) auf und schließen Sie die Verschlüsse (9).

Nassfilter einsetzen/entnehmen

Zur leichteren Entsorgung beim Saugen von Wasser-Feststoff-Gemischen enthält der Sauger einen Nassfilter (21), der die Flüssigkeit von den Feststoffen abscheidet.

Nassfilter einsetzen (siehe Bild F1)

- Öffnen Sie die Verschlüsse (9) und nehmen Sie das Saugeroberteil (10) ab (siehe Bild C).
- Drehen Sie die Filterhalterung (28) bis zum Anschlag in Drehrichtung  und entnehmen Sie die Filterhalterung zusammen mit dem Hauptfilter (20) aus dem Saugeroberteil (10) (siehe Bild E1).
- Stecken Sie den Nassfilter (21) ganz über den Filterkorb (29).
- Setzen Sie das Saugeroberteil (10) auf und schließen Sie die Verschlüsse (9).

Nassfilter entnehmen (siehe Bild F2)

- Öffnen Sie die Verschlüsse (9) und nehmen Sie das Saugeroberteil (10) ab (siehe Bild C).
- Ziehen Sie den Nassfilter (21) vom Filterkorb (29) ab.
- Stülpen Sie die Filterhalterung (28) zusammen mit dem Hauptfilter (20) über den Filterkorb (29) und drehen Sie die Filterhalterung (28) bis zum Anschlag in Drehrichtung  (siehe Bild E2).
- Setzen Sie das Saugeroberteil (10) auf und schließen Sie die Verschlüsse (9).

Plastiksack oder Staubbeutel einsetzen/entnehmen (Trockensaugen)

Zum Trockensaugen können Sie einen Plastiksack (19) oder einen Staubbeutel (Zubehör) in den Behälter (7) einsetzen. Dadurch wird die Entsorgung von grobem Schmutz erleichtert.

Plastiksack einsetzen (siehe Bilder G1–G3)

- Öffnen Sie die Verschlüsse (9) und nehmen Sie das Saugeroberteil (10) ab (siehe Bild C).

- Entnehmen Sie den Vorfilter (22) aus dem Behälter (7).
- Legen Sie den Plastiksack (19) mit der Einfüllöffnung nach oben in den Behälter (7) ein. Befestigen Sie den Plastiksack unter der Ansaugöffnung (30) mit Hilfe der Klammern (31).
- Stellen Sie sicher, dass der Plastiksack (19) komplett an den Innenwänden des Behälters (7) anliegt.
- Schlagen Sie den Rest des Plastiksacks (19) über den Rand des Behälters (7).
- Setzen Sie den Vorfilter (22) mit den Pfeilen in Richtung zur Schlauchaufnahme (3) in den Behälter (7) ein.
- Setzen Sie das Saugerteil (10) auf und schließen Sie die Verschlüsse (9).

Plastiksack entnehmen und verschließen

- Öffnen Sie die Verschlüsse (9) und nehmen Sie das Saugerteil (10) ab (siehe Bild C).
- Entnehmen Sie den Vorfilter (22) aus dem Behälter (7).
- Ziehen Sie den Rand des vollen Plastiksacks (19) nach hinten aus den Klammern (31).
- Nehmen Sie den Plastiksack (19) vorsichtig, ohne ihn zu beschädigen, aus dem Behälter (7).
- Achten Sie dabei darauf, dass der Plastiksack nicht an der Ansaugöffnung (30) oder an anderen scharfen Gegenständen streift.

Staubbeutel wechseln/einsetzen (Zubehör)

- Öffnen Sie die Verschlüsse (9) und nehmen Sie das Saugerteil (10) ab (siehe Bild C).
- Entnehmen Sie den Vorfilter (22) aus dem Behälter (7).
- Ziehen Sie den vollen Staubbeutel (19) vom Anschlussflansch nach hinten ab. Verschließen Sie die Öffnung des Staubbeutels durch Umklappen des Deckels. Nehmen Sie den verschlossenen Staubbeutel aus dem Behälter (7).
- Stülpen Sie den neuen Staubbeutel über den Anschlussflansch des Saugers. Stellen Sie sicher, dass der Staubbeutel in seiner vollen Länge an der Innenwand des Behälters (7) anliegt.
- Setzen Sie den Vorfilter (22) mit den Pfeilen in Richtung zur Schlauchaufnahme (3) in den Behälter (7) ein.
- Setzen Sie das Saugerteil (10) auf und schließen Sie die Verschlüsse (9).

Gummilippe einsetzen (Nasssaugen) (siehe Bild H)

Hinweis: Die Anforderungen an den Durchlassgrad (Staubklasse L) wurde nur für das Trockensaugen nachgewiesen.

- Heben Sie die Bürstenstreifen (24) mit einem geeigneten Werkzeug aus der Bodendüse (25).
- Setzen Sie die Gummilippen (23) in die Bodendüse (25).

Hinweis: Die strukturierte Seite der Gummilippen muss nach außen zeigen.

Betrieb

- ▶ **Ziehen Sie den Stecker aus der Steckdose, bevor Sie den Sauger warten oder reinigen, Geräteeinstellungen vornehmen, Zubehörteile wechseln oder den Sauger weglegen.** Diese Vorsichtsmaßnahme verhindert den unbeabsichtigten Start des Saugers.

Inbetriebnahme

- ▶ **Beachten Sie die Netzspannung!** Die Spannung der Stromquelle muss mit den Angaben auf dem Typenschild des Saugers übereinstimmen. Mit 230 V gekennzeichnete Ladegeräte können auch an 220 V betrieben werden.
- ▶ **Beachten Sie die Netzspannung!** Die Spannung der Stromquelle muss mit den Angaben auf dem Typenschild des Saugers übereinstimmen.
- ▶ **Informieren Sie sich über die gültigen Regelungen/Gesetze bezüglich des Umgangs mit gesundheitsgefährdenden Stäuben in Ihrem Land.**

Der Sauger darf für das Aufsaugen und Absaugen folgender Materialien eingesetzt werden:

- Stäube mit einem Expositions-Grenzwert $> 1 \text{ mg/m}^3$
- Der Sauger darf grundsätzlich nicht in explosionsgefährdeten Räumen eingesetzt werden.

Um eine optimale Saugleistung zu gewährleisten, müssen Sie den Saugschlauch (15) immer komplett vom Saugerteil (10) abwickeln.

Trockensaugen

Hinweis: Stellen Sie sicher, dass beim Trockensaugen sowohl der Vorfilter (22) als auch der Hauptfilter (20) in den Sauger eingesetzt sind (siehe auch Bilder D2 und E2).

Aufsaugen von abgelagerten Stäuben

- Um den Sauger **einzuschalten**, stellen Sie den Betriebsarten-Wahlschalter (1) auf das Symbol „Saugen“.
- Um den Sauger **auszuschalten**, stellen Sie den Betriebsarten-Wahlschalter (1) auf das Symbol „Ausschalten“.



Absaugen der anfallenden Stäube von laufenden Elektrowerkzeugen (siehe Bild I)

- ▶ **Es muss eine ausreichende Luftwechselrate (L) in dem Raum vorhanden sein, wenn die Abluft in den Raum zurückgeht. Beachten Sie entsprechende nationale Vorschriften.**

In den Sauger ist eine Schutzkontakt-Steckdose (2) integriert. Sie können dort ein externes Elektrowerkzeug anschließen. Beachten Sie die maximal zulässige Anschlussleistung des angeschlossenen Elektrowerkzeugs.

- Montieren Sie den Absaugadapter (16) (siehe „Absaugadapter montieren“, Seite 11).
- Stecken Sie den Absaugadapter (16) in den Absaugstutzen des Elektrowerkzeugs.



Hinweis: Beim Arbeiten mit Elektrowerkzeugen, deren Luftzufuhr in den Saugschlauch gering ist (z. B. Stichsägen, Schleifer etc.), muss die Falschlufthöffnung (32) des Absaugadapters (16) geöffnet werden. Nur dadurch kann die automatische Filterreinigung problemlos arbeiten. Drehen Sie dazu den Ring über der Falschlufthöffnung (32), bis eine maximale Öffnung entsteht.

- Zur **Inbetriebnahme der Start-/Stop-Automatik** des Saugers stellen Sie den Betriebsarten- Wahlschalter (1) auf das Symbol „Start-/Stop-Automatik“.
- Schalten Sie zur **Inbetriebnahme** des Saugers das an die Steckdose (2) angeschlossene Elektrowerkzeug ein. Der Sauger startet automatisch.
- Schalten Sie das Elektrowerkzeug aus, um **das Absaugen zu beenden**. Die Nachlauf Funktion der Start-/Stop-Automatik läuft bis zu 6 Sekunden nach, um restliche Stäube aus dem Saugschlauch abzusaugen.
- Um den Sauger **auszuschalten**, stellen Sie den Betriebsarten-Wahlschalter (1) auf das Symbol „Ausschalten“.

Nasssaugen

► **Saugen Sie mit dem Sauger keine brennbaren oder explosiven Flüssigkeiten, zum Beispiel Benzin, Öl, Alkohol, Lösemittel. Saugen Sie keine heißen oder brennenden Stäube. Betreiben Sie den Sauger nicht in explosionsgefährdeten Räumen.** Die Stäube, Dämpfe oder Flüssigkeiten können sich entzünden oder explodieren.

► **Der Sauger darf nicht als Wasserpumpe benutzt werden.** Der Sauger ist bestimmt für das Aufsaugen von Luft und Wassergemisch.

Hinweis: Stellen Sie sicher, dass beim Nasssaugen sowohl der Vorfilter (22) als auch der Hauptfilter (20) aus dem Sauger entnommen sind (siehe auch Bilder D1 und E1).

Arbeitsschritte vor dem Nasssaugen

- Öffnen Sie die Verschlüsse (9) und nehmen Sie das Saugeroberteil (10) ab (siehe Bild C).
- Entnehmen Sie den Vorfilter (22) aus dem Behälter (7).
- Entfernen Sie bei Bedarf den Plastiksack (19) oder den Staubbeutel.
- Drehen Sie die Filterhalterung (28) bis zum Anschlag in Drehrichtung  und entnehmen Sie die Filterhalterung zusammen mit dem Hauptfilter (20) aus dem Saugeroberteil (10).
- Stecken Sie den Nassfilter (21) ganz über den Filterkorb (29).
- Setzen Sie das Saugeroberteil (10) auf und schließen Sie die Verschlüsse (9).
- Setzen Sie die Gummilippe (23) in die Bodendüse (25) ein.

Aufsaugen von Flüssigkeiten

– Schalten Sie den Sauger ein (Betriebsarten- Wahlschalter (1) auf das Symbol „Saugen“).

Der Sauger ist mit einem Schwimmer ausgestattet. Ist die maximale Füllhöhe erreicht, wird das Saugen gestoppt.

- Stellen Sie den Betriebsarten-Wahlschalter (1) auf das Symbol „Ausschalten“.
- Entleeren Sie den Behälter (7).

Zur Vermeidung von Schimmelbildung nach dem Nasssaugen: (siehe „Nassfilter reinigen“, Seite 14)

Automatische Filterreinigung

Spätestens wenn die Saugleistung nicht mehr ausreicht, muss die Filterreinigung aktiviert werden.

Die Häufigkeit der Filterreinigung ist abhängig von Staubart und Staubmenge. Bei regelmäßiger Anwendung bleibt die maximale Förderleistung länger erhalten.

- Schalten Sie den Sauger für 6–10 Sekunden aus und danach wieder ein. Wiederholen Sie dies mehrmals hintereinander.
- Der Vorfilter (22) wird beim Ausschalten durch Luftstöße gereinigt.
- Zum Arbeiten nach der Filterreinigung schalten Sie den Sauger wieder ein.

Wartung und Service

Wartung und Reinigung

- **Ziehen Sie den Stecker aus der Steckdose, bevor Sie den Sauger warten oder reinigen, Geräteeinstellungen vornehmen, Zubehörteile wechseln oder den Sauger weglegen.** Diese Vorsichtsmaßnahme verhindert den unbeabsichtigten Start des Saugers.
- **Halten Sie den Sauger und die Lüftungsschlitze sauber, um gut und sicher zu arbeiten.**

Zur Wartung durch den Benutzer muss der Sauger demontiert, gereinigt und gewartet werden, soweit es durchführbar ist, ohne dabei eine Gefahr für das Wartungspersonal und andere Personen hervorzurufen. Vor der Demontage sollte der Sauger gereinigt werden, um eventuellen Gefahren vorzubeugen. Der Raum in dem der Sauger demontiert wird, sollte gut gelüftet werden. Tragen Sie während der Wartung eine persönliche Schutzausrüstung. Nach der Wartung sollte eine Reinigung des Wartungsbereichs erfolgen.

Es ist mindestens einmal jährlich vom Hersteller oder einer unterwiesenen Person eine staubtechnische Überprüfung durchzuführen, z. B. auf Beschädigungen des Filters, Dichtigkeit des Saugers und Funktion der Kontrolleinrichtung.

Bei Saugern der Klasse L, die sich in verschmutzter Umgebung befinden, sollte das Äußere sowie alle Maschinenteile gereinigt oder mit Abdichtmitteln behandelt werden. Bei der Durchführung von Wartungs- und Reparaturarbeiten müssen alle verunreinigten Teile, die nicht zufriedenstellend gereinigt werden können, entsorgt werden. Solche Teile müssen in undurchlässigen Beuteln in Übereinstimmung mit den gül-

tigen Bestimmungen für die Beseitigung solchen Abfalls entsorgt werden.

Wenn ein Ersatz der Anschlussleitung erforderlich ist, dann ist dies von **Bosch** oder einer autorisierten Kundendienststelle für **Bosch**-Elektrowerkzeuge auszuführen, um Sicherheitsgefährdungen zu vermeiden.

Behälter reinigen

- Wischen Sie den Behälter (7) von Zeit zu Zeit mit handelsüblichem, nicht scheuerndem Reinigungsmittel aus und lassen Sie diesen trocknen.

Filter reinigen

Regelmäßiges Entleeren des Staubbehälters und Reinigen der Filter gewährleistet optimale Saugleistung. Wird die Saugleistung danach nicht erreicht, ist der Sauger dem Kundendienst zuzuführen.

Vorfilter reinigen

- Öffnen Sie die Verschlüsse (9) und nehmen Sie das Saugeroberteil (10) ab (siehe Bild C).
- Entnehmen Sie den Vorfilter (22) aus dem Behälter (7).
- Schütteln Sie den Vorfilter (22) über einem geeigneten Abfallbehälter aus.
- Setzen Sie den Vorfilter (22) mit den Pfeilen in Richtung zur Schlauchaufnahme (3) in den Behälter (7) ein.
- Setzen Sie das Saugeroberteil (10) auf und schließen Sie die Verschlüsse (9).

Hauptfilter reinigen

- Öffnen Sie die Verschlüsse (9) und nehmen Sie das Saugeroberteil (10) ab (siehe Bild C).
- Drehen Sie die Filterhalterung (28) bis zum Anschlag in Drehrichtung  und entnehmen Sie die Filterhalterung zusammen mit dem Hauptfilter (20) aus dem Saugeroberteil (10).
- Bürsten Sie die Lamellen des Hauptfilters (20) mit einer weichen Bürste ab.

Behebung von Störungen

oder

- Tauschen Sie einen beschädigten Hauptfilter (20) aus.
- Stülpen Sie die Filterhalterung (28) zusammen mit dem Hauptfilter (20) über den Filterkorb (29) und drehen Sie die Filterhalterung (28) bis zum Anschlag in Drehrichtung .
- Setzen Sie das Saugeroberteil (10) auf und schließen Sie die Verschlüsse (9).

Nassfilter reinigen

Zur Vermeidung von Schimmelbildung nach dem Nasssaugen:

- Öffnen Sie die Verschlüsse (9) und nehmen Sie das Saugeroberteil (10) ab (siehe Bild C).
- Lassen Sie das Saugeroberteil (10) gut trocknen.
- Ziehen Sie den Nassfilter (21) vom Filterkorb (29) ab.
- Waschen Sie den Nassfilter (21) unter fließendem Wasser aus und lassen Sie ihn anschließend gut trocknen.
- Stecken Sie den Nassfilter (21) ganz über den Filterkorb (29).
- Setzen Sie das Saugeroberteil (10) auf und schließen Sie die Verschlüsse (9).

Aufbewahrung und Transport (siehe Bild J1–J2)

- Wickeln Sie das Netzkabel um den Tragegriff (12).
- Stecken Sie die Saugrohre (26) in die Halterungen (14).
- Legen Sie den Saugschlauch (15) um das Saugeroberteil in die Halterung (11) ein.
- Tragen Sie den Sauger am Tragegriff (12) oder ziehen Sie den Sauger auf ebenen Böden mit Hilfe des Zugbandes (4) hinter sich her.
- Stellen Sie den Sauger in einem trockenen Raum ab und sichern Sie ihn vor unbefugter Benutzung.
- Treten Sie zum Feststellen der Lenkrollen (6) die Lenkrollenbremse (5) herunter.

- ▶ **Tritt eine Störung (z. B. Filterbruch) auf, muss der Sauger sofort ausgeschaltet werden. Vor erneuter Inbetriebnahme muss die Störung beseitigt werden.**

Problem	Abhilfe
Saugturbine läuft nicht an.	– Netzkabel, Netzstecker, Sicherung und Steckdose überprüfen. Betriebsarten-Wahlschalter (1) steht auf „Start-/Stop-Automatik“.
Saugturbine läuft nach Behälterleerung nicht wieder an.	– Betriebsarten-Wahlschalter (1) auf das Symbol „Saugen“ stellen bzw. das an die Steckdose (2) angeschlossene Elektrowerkzeug einschalten.
Saugkraft lässt nach.	– Sauger ausschalten und 5 Sekunden warten, danach wieder einschalten.
	– Behälter (7) entleeren.
	– Verstopfungen aus Saugdüse, Saugrohr (26), Saugschlauch (15) oder Hauptfilter (20) entfernen.
	– Plastiksack (19) oder Staubbeutel wechseln.
	– Filterhalterung (28) richtig einrasten.

Problem	Abhilfe
	<ul style="list-style-type: none"> – Saugeroberteil (10) richtig aufsetzen und Verschlüsse (9) schließen. – Vorfilter (22), Hauptfilter (20) oder Nassfilter (21) wechseln.
Staubaustritt beim Saugen	<ul style="list-style-type: none"> – Korrekten Einbau des Hauptfilters (20) überprüfen. – Hauptfilter (20) wechseln.
Abschaltautomatik (Nasssaugen) spricht nicht an.	<p>Bei elektrisch nicht leitenden Flüssigkeiten oder bei Schaumbildung funktioniert die Abschaltautomatik nicht.</p> <ul style="list-style-type: none"> – Füllstand ständig kontrollieren.
Automatische Filterreinigung arbeitet nicht	<ul style="list-style-type: none"> – Behälter (7) entleeren.

Kundendienst und Anwendungsberatung

Der Kundendienst beantwortet Ihre Fragen zu Reparatur und Wartung Ihres Produkts sowie zu Ersatzteilen. Explosionszeichnungen und Informationen zu Ersatzteilen finden Sie auch unter: **www.bosch-pt.com**

Das Bosch-Anwendungsberatungs-Team hilft Ihnen gerne bei Fragen zu unseren Produkten und deren Zubehör. **www.powertool-portal.de**, das Internetportal für Handwerker und Heimwerker.

Geben Sie bei allen Rückfragen und Ersatzteilbestellungen bitte unbedingt die 10-stellige Sachnummer laut Typenschild des Produkts an.

Deutschland

Robert Bosch Power Tools GmbH
Servicezentrum Elektrowerkzeuge
Zur Luhne 2

37589 Kalefeld – Willershausen

Unter www.bosch-pt.de können Sie online Ersatzteile bestellen oder Reparaturen anmelden.

Kundendienst: Tel.: (0711) 40040460

Fax: (0711) 40040461

E-Mail: Servicezentrum.Elektrowerkzeuge@de.bosch.com

Anwendungsberatung:

Tel.: (0711) 40040460

Fax: (0711) 40040462

E-Mail: kundenberatung.ew@de.bosch.com

Österreich

Unter www.bosch-pt.at können Sie online Ersatzteile bestellen.

Tel.: (01) 797222010

Fax: (01) 797222011

E-Mail: service.elektrowerkzeuge@at.bosch.com

Schweiz

Unter www.bosch-pt.com/ch/de können Sie online Ersatzteile bestellen.

Tel.: (044) 8471511

Fax: (044) 8471551

E-Mail: Aftersales.Service@de.bosch.com

Luxemburg

Tel.: +32 2 588 0589

Fax: +32 2 588 0595

E-Mail: outillage.gereedschap@be.bosch.com

Entsorgung

Sauger, Zubehör und Verpackungen sollen einer umweltgerechten Wiederverwertung zugeführt werden.



Werfen Sie den Sauger nicht in den Hausmüll!

Nur für EU-Länder:

Gemäß der Europäischen Richtlinie 2012/19/EU über Elektro- und Elektronik-Altgeräte und ihrer Umsetzung in nationales Recht müssen nicht mehr gebrauchsfähige Sauger getrennt gesammelt und einer umweltgerechten Wiederverwertung zugeführt werden.

English

Safety information for vacuum cleaners



Read all the safety information and instructions. Failure to observe the safety information and follow instructions may result in electric shock, fire and/or serious injury.

Save all warnings and instructions for future reference.

► **This vacuum cleaner is not intended for use by children or persons with physical, sensory or mental impairments. It should not be used by persons who have insufficient experience and knowledge.** Otherwise, there is a risk of operating errors and injuries.

► **Supervise children.** This will ensure that children do not play with the vacuum cleaner.

► **Do not vacuum beech or oak wood dust, rock dust or asbestos.** These substances are considered carcinogenic.

⚠ WARNING Only use the vacuum cleaner if you have been adequately informed about the use of the equipment, the substances to be vacuumed and how to dispose of these safely. Thorough instruction on how to use the equipment prevents accidental misuse and injuries.

⚠ WARNING The vacuum cleaner is suitable for vacuuming dry substances, and can also be used to vacuum liquids when taking appropriate measures. The penetration of liquids increases the risk of an electric shock.

► **Do not use the vacuum cleaner to vacuum combustible or explosive liquids, such as petrol, oil, alcohol or solvents. Do not vacuum hot or burning dust. Do not operate the vacuum cleaner in areas subject to explosion hazards.** Dust, vapours and liquids can ignite or explode.

⚠ WARNING Only use the socket for the purpose stipulated in the operating manual.

⚠ WARNING If you notice a foam or water leak, switch off the vacuum cleaner immediately and empty the container. Otherwise, the vacuum cleaner can become damaged.

► **NOTE: The vacuum cleaner must only be stored indoors.**

► **NOTE: Clean the float regularly and check whether it is damaged.** Otherwise, the equipment may not function properly.

► **If operating the vacuum cleaner in a damp location is unavoidable, use a residual current device (RCD).** Use of an RCD reduces the risk of electric shock.

► **Connect the vacuum cleaner to a properly earthed power supply system.** The socket and extension cable must have a fully functioning protective conductor.

► **Always check the vacuum cleaner, cable and plug before use. Do not use the vacuum cleaner if you discover any damage. Do not open the vacuum cleaner yourself. It should be repaired exclusively by a qualified professional using only genuine spare parts.** Damaged vacuum cleaners, cables and plugs increase the risk of electric shock.

► **Do not crush the cable or run the device over it. Do not pull on the power cable to pull the plug out of the**

socket or to move the vacuum cleaner. Damaged cables increase the risk of an electric shock.

► **Pull the plug out of the socket before cleaning or performing maintenance on the vacuum cleaner, making tool adjustments, changing accessories or putting away the vacuum cleaner.** This safety measure prevents the vacuum cleaner from being started accidentally.

► **Ensure that the workplace is well ventilated.**

► **The vacuum cleaner should be repaired exclusively by a qualified professional using only genuine spare parts.** This will ensure that the safety of the vacuum cleaner is maintained.

⚠ WARNING The vacuum cleaner contains dust particles that pose a risk to health.

Emptying and maintenance procedures, including the disposal of dust collectors, should only be carried out by professionals. Suitable protective equipment is required. Do not operate the vacuum cleaner without the complete filter system. Otherwise, you are putting your health at risk.

► **Before using the equipment for the first time, check that the vacuum hose is in perfect condition. Leave the vacuum hose fitted to the vacuum cleaner while doing this so that no dust escapes accidentally.** Otherwise, you may end up inhaling dust particles.

► **Do not sit on the vacuum cleaner.** You can damage the vacuum cleaner this way.

► **Take care when using the power cable and the vacuum hose.** Improper use of these can put other people at risk.

► **Do not clean the vacuum cleaner by spraying a jet of water directly at it.** Water entering the top of the vacuum cleaner will increase the risk of electric shock.

Products sold in GB only:

Your product is fitted with an BS 1363/A approved electric plug with internal fuse (ASTA approved to BS 1362).

If the plug is not suitable for your socket outlets, it should be cut off and an appropriate plug fitted in its place by an authorised customer service agent. The replacement plug should have the same fuse rating as the original plug.

The severed plug must be disposed of to avoid a possible shock hazard and should never be inserted into a mains socket elsewhere.

Symbols

The following symbols may provide you with important information pertaining to the use of your dust extractor. Please take note of these symbols and their meaning. Correctly interpreting the symbols will help you to operate the dust extractor more effectively and safely.

Symbols and their meaning



WARNING! Read all the safety and general instructions. Failure to observe the safety instructions and follow general instructions may result in electric shock, fire and/or serious injury.



Dust extractor from dust class L in accordance with IEC/EN 60335-2-69 for the **dry extraction** of harmful dust with an exposure limit $> 1 \text{ mg/m}^3$



Do not hang the dust extractor on a crane hook, e.g. in order to transport it. The dust extractor is not suitable for moving with a crane. There is a risk of injury and damage if you do this.



Do not sit or stand on the dust extractor. The dust extractor may tip over and become damaged if you do this. This poses a risk of injury.



Automatic start/stop

Extracting dust that accumulates from working power tools
The dust extractor switches on automatically and off again with a time delay



Switching off



Dust extraction

Extracting dust deposits

max. 2200 W
min. 100 W

Permitted connected load of the connected power tool (country-specific)

Product description and specifications

Intended Use

The tool is intended for collecting, vacuuming, conveying and separating non-flammable dry dust types, non-flammable liquids and a mixture of water and air. The dust extraction capability of the dust extractor has been tested and corresponds to dust class L. It is suitable for the increased demands in professional use, e.g. in trade, industry and workshops.

Dust extractors from dust class L in accordance with IEC/EN 60335-2-69 may only be used to vacuum and extract harmful dust with an exposure limit of $> 1 \text{ mg/m}^3$.

Only use the dust extractor if you can fully evaluate all functions and carry them out without restrictions, or if you have received corresponding instructions.

Product features

The numbering of the product features refers to the representation of the vacuum cleaner on the graphic pages.

- (1) Mode selector switch
- (2) Socket for power tool
- (3) Hose connection piece (dust extraction function)
- (4) Pull strap
- (5) Castor brake
- (6) Castor
- (7) Container
- (8) Wheel
- (9) Catch for top part of dust extractor
- (10) Top part of dust extractor
- (11) Holder for vacuum hose
- (12) Carrying handle
- (13) Hose connection piece (blowing function)
- (14) Holder for suction tubes

- (15) Vacuum hose
- (16) Extraction adapter
- (17) Curved nozzle
- (18) Crevice nozzle
- (19) Plastic bag/dust bag ^{A)}
- (20) Main filter
- (21) Wet filter
- (22) Pre-filter
- (23) Rubber lip
- (24) Brush inserts
- (25) Floor nozzle
- (26) Suction tube
- (27) Snap fastener
- (28) Filter holder
- (29) Filter basket
- (30) Intake port
- (31) Clips for securing the plastic bag
- (32) False air intake

A) **Accessories shown or described are not included with the product as standard. You can find the complete selection of accessories in our accessories range.**

Technical data

Wet/dry dust extractor		GAS 12-25 PL	
Article number		3 601 J7C 1..	
Rated power input	W		1250
Frequency	Hz		50–60
Container volume (gross)	l		25
Net volume (liquid)	l		15
Dust bag volume	l		20
Max. vacuum ^{A)}			
– Dust extractor	kPa		19
– Turbine	kPa		20
Max. flow rate ^{A)}			
– Dust extractor	l/s		36
– Turbine	l/s		65
Automatic start/stop	kg		●
Weight according to EPTA-Procedure 01:2014			9
Protection class			⊕/I
Protection rating	kg		IPX4

A) Measured using a vacuum hose 3 m long and 35 mm in diameter. The specifications apply to a rated voltage [U] of 230 V. These specifications may vary at different voltages and in country-specific models.

Automatic start/stop			
	Rated voltage	Max. output	Min. output
EU	220–240 V	2100 W	100 W
UK	240 V	2100 W	100 W
CH	230 V	2100 W	100 W

Permitted connected load of the connected power tool. These values can differ for other country-specific models. Please take note of the information on the socket of the dust extractor.

Noise/vibration information

Noise emission values determined according to **EN 60335-2-69**.

Typically the A-weighted sound pressure level of the dust extractor is **76 dB(A)**. Uncertainty $K = 3$ dB. The noise level when working can exceed **80 dB(A)**.

Wear hearing protection

Total vibration values a_h (triax vector sum) and uncertainty K determined according to **EN 60335-2-69**: $a_h < 2.5 \text{ m/s}^2$, $K = 1.5 \text{ m/s}^2$.

Fitting

- **Pull the plug out of the socket before cleaning or performing maintenance on the vacuum cleaner, making tool adjustments, changing accessories or putting away the vacuum cleaner.** This safety measure prevents the vacuum cleaner from being started accidentally.

Fitting the vacuuming accessories (see figure A)

The vacuum hose (15) is equipped with a clip system which can be used to connect vacuuming accessories (dust extraction adapter (16), curved nozzle (17)).

Fitting the nozzles and tubes

- Push the curved nozzle (17) onto the vacuum hose (15) until you hear both snap fasteners (27) on the vacuum hose engage.
- Then attach the required extraction accessory (floor nozzle, crevice nozzle, suction tube, etc.) firmly to the curved nozzle (17).
- To remove the accessory, press the snap fasteners (27) inwards and pull apart the components.

Fitting the dust extraction adapter

- Push the dust extraction adapter (16) onto the vacuum hose (15) until you hear both snap fasteners (27) on the vacuum hose engage.
- To remove the adapter, press the snap fasteners (27) inwards and pull apart the components.

Fitting the vacuum hose

Vacuuming function (see figure B1)



- Push the vacuum hose (15) into the hose connection piece (3) and turn it as far as possible in the direction of rotation .

Note: The friction generated by the dust in the vacuum hose and accessory during extraction causes an electrostatic charge that the user may experience as static discharge (depending on environmental factors and their physiological state).

Bosch generally recommends using an anti-static vacuum hose (accessory) to vacuum up fine dust and dry materials.

Blowing function (see figure B2)

► **The vacuum cleaner has a blowing function. Do not blow exhaust air out into the open air. Only use the blowing function with a clean hose.** Dust can be hazardous to health.

- Switch on the dust extractor for at least 5 seconds (mode selector switch **(1)** set to the "extraction" symbol) to clean the vacuum hose **(15)** of dust deposits.
- Turn the vacuum hose **(15)** as far as possible in the direction of rotation  and pull it out of the hose connection piece **(3)**.
- Push the vacuum hose **(15)** into the hose connection piece **(13)** and turn it as far as possible in the direction of rotation .

Removing/Inserting the Pre-filter

The pre-filter **(22)** prevents coarse dirt from getting through and consequently extends the lifetime of the main filter. The pre-filter must be removed from the container if you intend to carry out wet vacuuming or to clean the main filter.

Removing the Pre-filter (see figure D1)

- Open the catches **(9)** and remove the top part of the vacuum cleaner **(10)** (see figure C).
- Remove the pre-filter **(22)** from the container **(7)**.

Inserting the Pre-filter (see figure D2)

- Insert the pre-filter **(22)** in the container **(7)**, making sure that the arrows are pointing towards the hose connection piece **(3)**.
- Put the top part of the vacuum cleaner **(10)** on and close the catches **(9)**.

Removing/Inserting the Main Filter

The main filter **(20)** is a HEPA pleated filter with extremely high filtration performance for cleaning exhaust air. You need to remove the main filter from the container if you intend to carry out wet vacuuming.

Removing the Main Filter (see figure E1)

- Open the catches **(9)** and remove the top part of the vacuum cleaner **(10)** (see figure C).
- Turn the filter holder **(28)** as far as possible in the direction of rotation  and take the filter holder, together with the main filter **(20)**, out of the top part of the vacuum cleaner **(10)**.

Inserting the Main Filter (see figure E2)

- Place the filter holder **(28)**, together with the main filter **(20)**, over the filter basket **(29)** and turn the filter holder **(28)** as far as possible in the direction of rotation .
- Put the top part of the vacuum cleaner **(10)** on and close the catches **(9)**.

Inserting/removing the wet filter

To make disposal easier when vacuuming water-solid mixtures, the vacuum cleaner has a wet filter **(21)** that separates the liquid from the solids.

Inserting the Wet Filter (see figure F1)

- Open the catches **(9)** and remove the top part of the vacuum cleaner **(10)** (see figure C).
- Turn the filter holder **(28)** as far as possible in the direction of rotation  and take the filter holder, together with the main filter **(20)**, out of the top part of the vacuum cleaner **(10)** (see figure E1).
- Place the wet filter **(21)** completely over the filter basket **(29)**.
- Put the top part of the vacuum cleaner **(10)** on and close the catches **(9)**.

Removing the wet filter (see figure F2)

- Open the catches **(9)** and remove the top part of the vacuum cleaner **(10)** (see figure C).
- Pull the wet filter **(21)** out of the filter basket **(29)**.
- Place the filter holder **(28)**, together with the main filter **(20)**, over the filter basket **(29)** and turn the filter holder **(28)** as far as possible in the direction of rotation  (see figure E2).
- Put the top part of the vacuum cleaner **(10)** on and close the catches **(9)**.

Inserting/removing the plastic bag or dust bag (dry vacuuming)

For dry vacuuming, you can insert a plastic bag **(19)** or a dust bag (accessory) into the container **(7)**. This makes it easier to dispose of coarse dirt.

Inserting the plastic bag (see figures G1–G3)

- Open the catches **(9)** and remove the top part of the vacuum cleaner **(10)** (see figure C).
- Remove the pre-filter **(22)** from the container **(7)**.
- Insert the plastic bag **(19)** into the container **(7)** with the inlet facing upwards. Secure the plastic bag under the suction hole **(30)** using the clips **(31)**.
- Make sure that the plastic bag **(19)** touches all the inside walls of the container **(7)**.
- Fold the rest of the plastic bag **(19)** over the edge of the container **(7)**.
- Insert the pre-filter **(22)** in the container **(7)**, making sure that the arrows are pointing towards the hose connection piece **(3)**.

- Put the top part of the vacuum cleaner (10) on and close the catches (9).

Removing and sealing the plastic bag

- Open the catches (9) and remove the top part of the vacuum cleaner (10) (see figure C).
- Remove the pre-filter (22) from the container (7).
- Pull the edge of the full plastic bag (19) backwards out of the clips (31).
- Carefully take the plastic bag (19) out of the container (7) without damaging it.
- When doing so, make sure that the plastic bag does not scrape against the intake port (30) or other sharp objects.

Changing/inserting the dust bag (accessory)

- Open the catches (9) and remove the top part of the vacuum cleaner (10) (see figure C).
- Remove the pre-filter (22) from the container (7).
- Pull the full dust bag (19) backwards off the connection flange. Close the opening of the dust bag by folding the lid over. Take the closed dust bag out of the container (7).
- Place the new dust bag over the vacuum cleaner's connection flange. Make sure that the entire length of the dust bag touches the inside wall of the container (7).
- Insert the pre-filter (22) in the container (7), making sure that the arrows are pointing towards the hose connection piece (3).
- Put the top part of the vacuum cleaner (10) on and close the catches (9).

Fitting the rubber lip (wet vacuuming) (see figure H)

Note: The requirements for the degree of penetration (dust class L) have only been verified for dry vacuuming.

- Use a suitable tool to lift the brush inserts (24) out of the floor nozzle (25).
- Place the rubber lips (23) in the floor nozzle (25).

Note: The textured side of the rubber lips must be facing outwards.

Operation

- ▶ **Pull the plug out of the socket before cleaning or performing maintenance on the vacuum cleaner, making tool adjustments, changing accessories or putting away the vacuum cleaner.** This safety measure prevents the vacuum cleaner from being started accidentally.

Start-up

- ▶ **Pay attention to the mains voltage.** The voltage of the power source must correspond with the information on the type plate of the dust extractor. Chargers labelled as 230 V can also be operated with 220 V.

- ▶ **Pay attention to the mains voltage.** The voltage of the power source must correspond with the data on the type plate of the vacuum cleaner.

- ▶ **Make sure you inform yourself about the applicable regulations/laws on how to handle harmful types of dust in your country.**

The dust extractor may be used for vacuuming and extracting the following materials:

- Dusts with an exposure limit of $> 1 \text{ mg/m}^3$
- ▶ **Products that are only sold in AUS and NZ:** Use a residual current device (RCD) with a nominal residual current of 30 mA or less.

The dust extractor must categorically not be used in potentially explosive areas.

To ensure optimum suction power, you must always fully unwind the vacuum hose (15) from the top part of the dust extractor (10).

Dry vacuuming

Note: Make sure that both the pre-filter (22) and the main filter (20) are inserted in the vacuum cleaner when carrying out dry vacuuming (see also figures D2 and E2).

Extracting dust deposits

- To **switch on** the dust extractor, set the mode selector switch (1) to the "extraction" symbol.
- To **switch off** the dust extractor, set the mode selector switch (1) to the "switch off" symbol.



①

Extracting dust that accumulates from working power tools (see figure I)

- ▶ **There must be a sufficient air exchange rate (L) in the room when the exhaust air comes back into the room. Be aware of the corresponding national regulations.**

The dust extractor has an electric socket with a protective earth contact (2) that can be used to connect an external power tool. Observe the maximum permitted connected load of the connected power tool.



- Fit the extraction adapter (16) (see "Fitting the dust extraction adapter", page 18).
- Insert the extraction adapter (16) into the dust extraction outlet of the power tool.

Note: When working with power tools that have a low air feed into the vacuum hose (e.g. jigsaws, sanders, etc.), the false air intake (32) of the dust extraction adapter (16) must be opened. This will ensure that the automatic filter cleaning function works correctly.

To do this, turn the ring above the false air intake (32) until the opening is at its maximum size.

- To **activate the automatic start/stop** function of the dust extractor, set the mode selector switch (1) to the "automatic start/stop" symbol.



- To **put the dust extractor into operation**, switch on the power tool that is plugged into the electric socket **(2)**. The dust extractor will start automatically.
- To **stop dust extraction**, switch the power tool off. The automatic start/stop run-on function will run for up to six seconds longer in order to extract the remaining dust from the vacuum hose.
- To **switch off** the dust extractor, set the mode selector switch **(1)** to the "switch off" symbol. ①

Wet vacuuming

- ▶ **Do not use the vacuum cleaner to vacuum combustible or explosive liquids, such as petrol, oil, alcohol or solvents. Do not vacuum hot or burning dust. Do not operate the vacuum cleaner in areas subject to explosion hazards.** Dust, vapours and liquids can ignite or explode.
- ▶ **The vacuum cleaner must not be used as a water pump.** The vacuum cleaner is designed for vacuuming air and vacuuming water mixtures.

Note: Make sure that both the pre-filter **(22)** and the main filter **(20)** are removed from the vacuum cleaner when carrying out wet vacuuming (see also figures **D1** and **E1**).

Steps to Take Before Wet Vacuuming

- Open the catches **(9)** and remove the top part of the vacuum cleaner **(10)** (see figure **C**).
- Remove the pre-filter **(22)** from the container **(7)**.
- Remove the plastic bag **(19)** or dust bag if necessary.
- Turn the filter holder **(28)** as far as possible in the direction of rotation  and take the filter holder, together with the main filter **(20)**, out of the top part of the vacuum cleaner **(10)**.
- Place the wet filter **(21)** completely over the filter basket **(29)**.
- Put the top part of the vacuum cleaner **(10)** on and close the catches **(9)**.
- Place the rubber lip **(23)** in the floor nozzle **(25)**.

Vacuuming up liquids

- Switch on the dust extractor (set the mode selector switch **(1)** to the "extraction" symbol).
- The dust extractor is equipped with a float. Extraction is stopped when the maximum filling level is reached.
- Set the mode selector switch **(1)** to the "switch off" symbol.
 - Empty the container **(7)**.
- To prevent mould growth after wet extraction: (see "Cleaning the wet filter", page 22)

Automatic filter cleaning

The filter cleaning function should be used regularly, and at the very latest when the suction power is no longer sufficient.

How often filter cleaning needs to be carried out will depend on the type and quantity of dust that has been vacuumed. With regular use, the maximum conveying capacity will be maintained for longer.

- Switch the vacuum cleaner off for 6–10 seconds and then on again. Repeat this several times in succession.
- The pre-filter **(22)** is cleaned using blasts of air when it is switched off.
- To work after cleaning the filter, switch the vacuum cleaner back on.

Maintenance and servicing

Maintenance and cleaning

- ▶ **Pull the plug out of the socket before cleaning or performing maintenance on the vacuum cleaner, making tool adjustments, changing accessories or putting away the vacuum cleaner.** This safety measure prevents the vacuum cleaner from being started accidentally.
- ▶ **To ensure safe and efficient operation, always keep the dust extractor and the ventilation slots clean.**

For the user to carry out maintenance, the vacuum cleaner needs to be disassembled, cleaned and maintained as far as this is possible without endangering maintenance personnel or other persons. Before disassembly, the vacuum cleaner should be cleaned to prevent any potential hazards. The room in which the vacuum cleaner is disassembled should be well ventilated. Wear personal protective equipment while carrying out maintenance. After completing maintenance, the maintenance area should be cleaned.

An inspection regarding the dust extraction capability must be carried out at least once a year by the manufacturer or someone who has been trained, e.g. to check for filter damage, that the vacuum cleaner is tight and that the control unit is functioning correctly.

Class **L** vacuum cleaners which were located in dirty environments should have their exteriors, as well as all their components, cleaned or treated with sealant. When performing maintenance and repair work, all dirty parts that cannot be cleaned satisfactorily must be disposed of. Such parts must be disposed of in impermeable bags in accordance with the valid provisions for disposing of such waste.

In order to avoid safety hazards, if the power supply cord needs to be replaced, this must be done by **Bosch** or by an after-sales service centre that is authorised to repair **Bosch** power tools.

Cleaning the container

- Wipe the container **(7)** from time to time using a non-abrasive off-the-shelf cleaning product and leave it to dry.



Cleaning the Filters

Regularly emptying the dust container and cleaning the filters will ensure optimum suction power. If suction power is not achieved after that, the vacuum cleaner is to be brought to the after-sales service.

Cleaning the pre-filter

- Open the catches (9) and remove the top part of the vacuum cleaner (10) (see figure C).
- Remove the pre-filter (22) from the container (7).
- Shake out the pre-filter (22) over a suitable waste bin.
- Insert the pre-filter (22) in the container (7), making sure that the arrows are pointing towards the hose connection piece (3).
- Put the top part of the vacuum cleaner (10) on and close the catches (9).

Cleaning the main filter

- Open the catches (9) and remove the top part of the vacuum cleaner (10) (see figure C).
- Turn the filter holder (28) as far as possible in the direction of rotation  and take the filter holder, together with the main filter (20), out of the top part of the vacuum cleaner (10).
- Brush the folds of the main filter (20) with a soft brush.
or
Replace the main filter (20) if damaged.
- Place the filter holder (28), together with the main filter (20), over the filter basket (29) and turn the filter holder (28) as far as possible in the direction of rotation .
- Put the top part of the vacuum cleaner (10) on and close the catches (9).

Cleaning the wet filter

To prevent mould growth after wet vacuuming:

- Open the catches (9) and remove the top part of the vacuum cleaner (10) (see figure C).
- Leave the top part of the vacuum cleaner (10) to dry thoroughly.
- Pull the wet filter (21) out of the filter basket (29).
- Wash the wet filter (21) under running water and then leave it to dry thoroughly.
- Place the wet filter (21) completely over the filter basket (29).
- Put the top part of the vacuum cleaner (10) on and close the catches (9).

Storage and Transport (see figure J1–J2)

- Wrap the power cable around the carrying handle (12).
- Place the suction tubes (26) in the holders (14).
- Place the vacuum hose (15) in the holder (11) around the top part of the vacuum cleaner.
- Carry the vacuum cleaner by the carrying handle (12) or pull the vacuum cleaner along behind you on even surfaces using the pull strap (4).
- Store the vacuum cleaner in a dry room and secure it so that it cannot be used by unauthorised persons.
- Put the castor brake (5) down to hold the castors (6) in place.

Rectifying faults

- **If a fault (e.g. a filter damage) occurs, the vacuum cleaner must be switched off immediately. The fault must be repaired before resuming operation.**

Problem	Corrective measures
The suction turbine will not switch on.	<ul style="list-style-type: none"> – Check the mains cable, mains plug, fuse and socket. <hr/> <p>The mode selector switch (1) is set to "automatic start/stop".</p> <ul style="list-style-type: none"> – Set the mode selector switch (1) to the "extraction" symbol or switch on the power tool plugged into the electric socket (2). <hr/>
The suction turbine will not switch back on after the container has been emptied.	<ul style="list-style-type: none"> – Switch the dust extractor off and wait five seconds before switching it back on. <hr/>
The suction power is decreasing.	<ul style="list-style-type: none"> – Empty the container (7). <hr/> <ul style="list-style-type: none"> – Remove any blockages from the extraction nozzle, suction tube (26), vacuum hose (15) or main filter (20). <hr/> <ul style="list-style-type: none"> – Change the plastic bag (19) or dust bag. <hr/> <ul style="list-style-type: none"> – Make sure the filter holder (28) is engaged correctly. <hr/> <ul style="list-style-type: none"> – Place the top part of the dust extractor (10) on correctly and close the catches (9). <hr/> <ul style="list-style-type: none"> – Change the pre-filter (22), main filter (20) or wet filter (21). <hr/>
Dust is escaping during extraction	<ul style="list-style-type: none"> – Check that the main filter (20) has been fitted correctly. <hr/> <ul style="list-style-type: none"> – Change the main filter (20). <hr/>
Automatic switch-off (wet extraction) is not working.	Automatic switch-off will not work in the presence of non-conductive liquids or foaming.

Problem**Corrective measures**

- Check the fill level regularly.

The automatic filter cleaning function is not working

- Empty the container (7).

After-sales service and advice on using products

Our after-sales service responds to your questions concerning maintenance and repair of your product as well as spare parts. You can find explosion drawings and information on spare parts at: www.bosch-pt.com

The Bosch product use advice team will be happy to help you with any questions about our products and their accessories.

In all correspondence and spare parts orders, please always include the 10-digit article number given on the nameplate of the product.

Great Britain

Robert Bosch Ltd. (B.S.C.)

P.O. Box 98

Broadwater Park

North Orbital Road

Denham Uxbridge

UB 9 5HJ

At www.bosch-pt.co.uk you can order spare parts or arrange the collection of a product in need of servicing or repair.

Tel. Service: (0344) 7360109

E-Mail: bschservicecentre@bosch.com

Ireland

Origo Ltd.

Unit 23 Magna Drive

Magna Business Park

City West

Dublin 24

Tel. Service: (01) 4666700

Fax: (01) 4666888

Australia, New Zealand and Pacific Islands

Robert Bosch Australia Pty. Ltd.

Power Tools

Locked Bag 66

Clayton South VIC 3169

Customer Contact Center

Inside Australia:

Phone: (01300) 307044

Fax: (01300) 307045

Inside New Zealand:

Phone: (0800) 543353

Fax: (0800) 428570

Outside AU and NZ:

Phone: +61 3 95415555

www.bosch-pt.com.au

www.bosch-pt.co.nz

Republic of South Africa**Customer service**

Hotline: (011) 6519600

Gauteng – BSC Service Centre

35 Roper Street, New Centre

Johannesburg

Tel.: (011) 4939375

Fax: (011) 4930126

E-mail: bsctools@icon.co.za

KZN – BSC Service Centre

Unit E, Almar Centre

143 Crompton Street

Pinetown

Tel.: (031) 7012120

Fax: (031) 7012446

E-mail: bsc.dur@za.bosch.com

Western Cape – BSC Service Centre

Democracy Way, Prosperity Park

Milnerton

Tel.: (021) 5512577

Fax: (021) 5513223

E-mail: bsc@zsd.co.za

Bosch Headquarters

Midrand, Gauteng

Tel.: (011) 6519600

Fax: (011) 6519880

E-mail: rbsa-hq.pts@za.bosch.com

Disposal

The vacuum cleaner, its accessories and packaging should be recycled in an environmentally friendly manner.



Do not dispose of the vacuum cleaner along with household waste.

Only for EU countries:

According to the European Directive 2012/19/EU on Waste Electrical and Electronic Equipment and its implementation into national law, vacuum cleaners that are no longer usable must be collected separately and disposed of in an environmentally friendly manner.

Français

Consignes de sécurité pour les aspirateurs



Lisez attentivement toutes les instructions et consignes de sécurité. Le non-respect des instructions et consignes de sécurité peut provoquer un choc électrique, un incendie et/ou entraîner de graves blessures.

Conservez tous les avertissements et toutes les instructions pour pouvoir s'y reporter ultérieurement.

- ▶ **Cet aspirateur n'est pas conçu pour être utilisé par des enfants ni par des personnes souffrant d'un handicap physique, sensoriel ou mental ou manquant d'expérience ou de connaissances.** Il y a sinon risque de blessures et d'utilisation inappropriée.
- ▶ **Ne laissez pas les enfants sans surveillance.** Faites en sorte que les enfants ne jouent pas avec l'aspirateur.
- ▶ **N'aspirez pas des poussières de hêtre ou de chêne, ni des poussières minérales ou d'amiante.** Ces matières sont considérées comme cancérigènes.

⚠ AVERTISSEMENT

Ne mettez en marche l'aspirateur qu'après vous être suffisamment informé sur son utilisation, sur la

nature des matières à aspirer et sur la façon de les éliminer en toute sécurité. Une initiation approfondie sur son utilisation réduit le risque de mauvaise manipulation et de blessure.

⚠ AVERTISSEMENT

L'aspirateur est conçu pour l'aspiration de matières sèches et aussi de liquides, moyennant certaines

mesures. La pénétration de liquides dans l'appareil ou tout contact avec des liquides augmente le risque de choc électrique.

- ▶ **N'utilisez pas cet aspirateur pour aspirer des liquides inflammables ou explosifs, tels que essence, huiles, alcool, solvants. N'aspirez pas de poussières très chaudes ou incandescentes. N'utilisez pas l'aspirateur dans des locaux où il y a risque d'explosion.** Les poussières, vapeurs ou liquides risquent de s'enflammer ou d'exploser.

⚠ AVERTISSEMENT

N'utilisez la prise de courant que pour les usages mentionnés dans la présente notice.

⚠ AVERTISSEMENT

Arrêtez immédiatement l'aspirateur dès que de la mousse ou de l'eau en ressort et videz la cuve.

L'aspirateur risque sinon d'être endommagé.

- ▶ **ATTENTION ! Ne rangez l'aspirateur qu'en intérieur.**
 - ▶ **ATTENTION ! Nettoyez régulièrement le flotteur et vérifiez alors qu'il n'est pas endommagé.** Il y a sinon risque de dysfonctionnement.
 - ▶ **Si l'utilisation de l'aspirateur dans un environnement humide ne peut pas être évitée, utilisez un disjoncteur différentiel.** L'utilisation d'un disjoncteur différentiel réduit le risque de choc électrique.
 - ▶ **Branchez l'aspirateur sur une prise électrique correctement reliée à la terre.** La prise électrique et la rallonge doivent posséder un fil de mise à la terre.
 - ▶ **Avant chaque utilisation, vérifiez l'état de l'aspirateur, de la fiche et du cordon d'alimentation. N'utilisez pas l'aspirateur si des défauts sont constatés. N'ouvrez pas l'aspirateur vous-même. Confiez-le pour réparation à un professionnel qualifié utilisant seulement des pièces de rechange d'origine.** Un aspirateur, un câble et/ou une fiche endommagés augmentent le risque d'un choc électrique.
 - ▶ **Veillez à ne pas écraser ou coincer le câble. Ne tirez pas sur le câble pour l'extraire de la prise électrique ou pour déplacer l'aspirateur.** Un câble endommagé augmente le risque de choc électrique.
 - ▶ **Débranchez le cordon de la prise électrique avant de nettoyer l'aspirateur, d'effectuer des réglages, de changer d'accessoire ou de ranger l'aspirateur.** Cette mesure de précaution prévient toute mise en marche intempestive de l'aspirateur.
 - ▶ **Veillez à bien aérer la zone de travail.**
 - ▶ **Ne confiez la réparation de l'aspirateur qu'à un professionnel qualifié utilisant seulement des pièces de rechange d'origine.** Ceci est indispensable pour préserver la sécurité de fonctionnement de l'aspirateur.
- ### ⚠ AVERTISSEMENT
- L'aspirateur contient des poussières nuisibles à la santé. Confiez son vidage, son entretien et le retrait du bac collecteur de poussière à un professionnel qualifié. Le port d'équipements de protection appropriés est alors obligatoire. N'utilisez pas l'aspirateur sans le système de filtration complet. Vous mettriez sinon votre santé en danger.
- ▶ **Avant de mettre en marche l'aspirateur, assurez-vous du bon état du tuyau d'aspiration. Laissez alors le tuyau d'aspiration raccordé à l'aspirateur pour éviter que de la poussière ne sorte involontairement.** Vous risqueriez sinon d'aspirer de la poussière.
 - ▶ **Ne vous asseyez jamais sur l'aspirateur.** Vous risqueriez d'endommager l'aspirateur.

- ▶ **Soyez prudent lors de l'utilisation du cordon d'alimentation et du tuyau d'aspiration.** Vous pourriez sinon mettre en danger d'autres personnes.
- ▶ **Ne dirigez jamais un jet d'eau directement sur l'aspirateur pour le nettoyer.** Toute pénétration d'eau à l'intérieur de la partie supérieure de l'aspirateur augmente le risque de choc électrique.

Symboles

Les symboles suivants peuvent être importants pour l'utilisation de votre aspirateur. Veuillez mémoriser les symboles et leur signification. L'interprétation correcte des symboles vous permettra de mieux utiliser votre aspirateur et en toute sécurité.

Pictogrammes et leur signification



AVERTISSEMENT ! Lisez attentivement toutes les instructions et consignes de sécurité. Le non-respect des instructions et consignes de sécurité peut provoquer un choc électrique, un incendie et/ou entraîner de graves blessures.



Aspirateur conforme à la classe de filtration L selon IEC/EN 60335-2-69 conçu pour **l'aspiration à sec** de poussières nuisibles à la santé avec une valeur limite d'exposition > 1 mg/m³



N'accrochez pas l'aspirateur à un palan, un crochet de grue ou autre pour le transporter. L'aspirateur n'est pas grutable. Il y a risque de blessure et d'endommagement.



Ne vous asseyez jamais sur l'aspirateur et ne l'utilisez pas comme marchepied ou tabouret. L'aspirateur risque de basculer et d'être endommagé. Il y a risque de blessure.

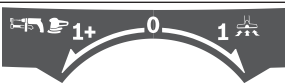

Mise en marche/arrêt automatique

Aspiration des poussières produites par les outils électroportatifs pendant leur utilisation
L'aspirateur se met en marche automatiquement et s'arrête avec une temporisation



Arrêt



Aspiration

Aspiration de poussières qui se sont déposées

max. 2200 W
min. 100 W

Indication de la puissance maximale admissible de l'outil électroportatif raccordé (varie selon les pays)

Description des prestations et du produit

Utilisation conforme

L'aspirateur est conçu pour l'aspiration, le soufflage et la séparation de poussières sèches ininflammables, de liquides ininflammables et de mélanges eau-air. L'aspirateur a été contrôlé conformément aux prescriptions relatives à l'aspiration de poussières et satisfait à la classe de filtration L. Il est destiné aux applications professionnelles exigeantes, sur les chantiers, dans l'industrie et dans les ateliers.

Les aspirateurs conformes à la classe de filtration L selon IEC/EN 60335-2-69 ne doivent être utilisés que pour l'aspiration à sec de poussières nuisibles à la santé avec une valeur limite d'exposition > 1 mg/m³

N'utilisez l'aspirateur qu'après vous être familiarisé avec toutes ses fonctions ou après avoir été initié à son utilisation.

Éléments constitutifs

La numérotation des éléments se réfère à la représentation de l'aspirateur dans les pages graphiques.

- (1) Sélecteur de mode de fonctionnement
- (2) Prise électrique pour outil électroportatif

- (3) Raccord d'aspiration (fonction aspiration)
- (4) Sangle
- (5) Frein de roue pivotante
- (6) Roue pivotante
- (7) Cuve
- (8) Roue
- (9) Attache de fermeture de la partie supérieure de l'aspirateur
- (10) Partie supérieure de l'aspirateur
- (11) Support de fixation pour flexible d'aspiration
- (12) Poignée
- (13) Raccord d'aspiration (fonction soufflage)
- (14) Support de fixation pour tubes d'aspiration
- (15) Flexible d'aspiration
- (16) Adaptateur d'aspiration
- (17) Coude d'aspiration
- (18) Suceur droit
- (19) Sac plastique/sac à poussières ^{A)}
- (20) Filtre principal
- (21) Filtre à liquides
- (22) Préfiltre
- (23) Lèvre d'étanchéité
- (24) Bande à brosses
- (25) Suceur pour sols
- (26) Tube d'aspiration
- (27) Bouton poussoir
- (28) Support de filtre
- (29) Panier de filtre
- (30) Ouverture d'aspiration
- (31) Agrafes pour la fixation du sac plastique
- (32) Prise d'air secondaire

A) Les accessoires décrits ou illustrés ne sont pas tous compris dans la fourniture. Vous trouverez les accessoires complets dans notre gamme d'accessoires.

Caractéristiques techniques

Aspirateur eau et poussière	GAS 12-25 PL	
Référence	3 601 J7C 1..	
Puissance absorbée nominale	W	1 250
Fréquence	Hz	50–60
Contenance (brute) de la cuve	l	25
Contenance nette de la cuve (liquides)	l	15
Volume du sac à poussières	l	20
Dépression maxi ^{A)}		
– Aspirateur	kPa	19
– Turbine	kPa	20

Aspirateur eau et poussière	GAS 12-25 PL	
Débit maxi ^{A)}		
– Aspirateur	l/s	36
– Turbine	l/s	65
Mise en marche/arrêt automatique	kg	●
Poids selon EPTA-Procédure 01:2014		9
Indice de protection		⊕ / I
Indice de protection	kg	IPX4

A) mesurée avec tuyau d'aspiration de Ø 35 mm et de 3 m de longueur

Les données indiquées sont valables pour une tension nominale [U] de 230 V. Elles peuvent varier lorsque la tension diffère de cette valeur et sur certaines versions destinées à certains pays.

Mise en marche/arrêt automatique			
	Tension nominale	Puissance maxi	Puissance mini
UE	220–240 V	2 100 W	100 W
UK	240 V	2 100 W	100 W
CH	230 V	2 100 W	100 W

Indication de la puissance maximale admissible de l'outil électroportatif raccordé.

Pour les modèles vendus dans d'autres pays, ces valeurs peuvent différer. Référez-vous aux indications qui se trouvent sur la prise de l'aspirateur.

Informations sur le niveau sonore / les vibrations

Valeurs d'émissions sonores déterminées selon la norme **EN 60335-2-69**.

Le niveau de pression acoustique en dB(A) typique de l'aspirateur est de **76 dB(A)**. Incertitude K = **3 dB**. Le niveau sonore en fonctionnement peut dépasser **80 dB(A)**.

Portez un casque antibruit !

Valeurs globales de vibration a_h (somme vectorielle sur les trois axes) et incertitude K conformément à **EN 60335-2-69** : $a_h < 2,5 \text{ m/s}^2$, K = **1,5 m/s}^2**.

Montage

► **Débranchez le cordon de la prise électrique avant de nettoier l'aspirateur, d'effectuer des réglages, de changer d'accessoire ou de ranger l'aspirateur.** Cette mesure de précaution prévient toute mise en marche intempestive de l'aspirateur.

Montage des accessoires d'aspiration (voir figure A)

Le tuyau d'aspiration (15) est pourvu d'un système de clipage permettant le raccordement des accessoires d'aspiration (adaptateur d'aspiration (16), coude d'aspiration (17)).

Montage des suceurs et des tubes

– Enfichez le suceur coudé (17) sur le flexible d'aspiration (15) jusqu'au clic entre les deux boutons-pression (27).

- Emboîtez ensuite l'accessoire d'aspiration souhaité (suceur pour sols, suceur droit, tube d'aspiration, etc.) sur le coude d'aspiration (17).
- Pour retirer l'adaptateur ou le suceur, pressez les boutons-pression (27) vers l'intérieur et tirez.

Montage de l'adaptateur d'aspiration

- Emboîtez l'adaptateur d'aspiration (16) sur le tuyau d'aspiration (15) jusqu'à ce que les deux boutons-pression (27) du tuyau d'aspiration s'enclenchent de manière audible.
- Pour retirer l'adaptateur, pressez les boutons-pression (27) vers l'intérieur et tirez.



Montage du tuyau d'aspiration

Fonction aspiration (voir figure B1)

- Positionnez le tuyau d'aspiration (15) sur le raccord d'aspiration (3) et tournez-le jusqu'en butée dans le sens .

Remarque : Lors de l'aspiration, le frottement de la poussière contre les parois du tuyau d'aspiration et de l'accessoire génère des charges électrostatiques pouvant donner lieu à des décharges électrostatiques plus ou moins gênantes pour l'utilisateur (dépend des conditions environnementales et de la sensibilité corporelle de chacun). Bosch recommande pour cette raison l'utilisation d'un tuyau d'aspiration antistatique (accessoire) pour l'aspiration de poussières fines et de matières sèches.

Fonction soufflage (voir figure B2)

- ▶ **L'aspirateur est doté d'une fonction soufflage. Ne rejetez pas l'air évacué dans la pièce dans laquelle vous vous trouvez. N'utilisez la fonction de soufflage qu'avec un tuyau flexible propre.** Les poussières peuvent être nuisibles à la santé.
- Mettez en marche l'aspirateur pendant au moins 5 s (sélecteur de mode de fonctionnement (1) sur le symbole « Aspiration ») pour débarrasser le flexible d'aspiration (15) des poussières qui se sont déposées.
- Tournez le flexible d'aspiration (15) jusqu'en butée dans le sens  et retirez-le du raccord d'aspiration (3).
- Positionnez le flexible d'aspiration (15) sur le raccord d'aspiration (13) et tournez-le jusqu'en butée dans le sens .

Retrait/mise en place du préfiltre

Le préfiltre (22) retient les saletés grossières et prolonge la durée de vie du filtre principal. Vous devez retirer le préfiltre avant d'aspirer des liquides ou pour nettoyer le filtre principal.

Retrait du préfiltre (voir figure D1)

- Ouvrez les deux fermetures (9) et relevez la partie supérieure de l'aspirateur (10) (voir figure C).
- Retirez le préfiltre (22) de la cuve (7).

Mise en place du préfiltre (voir figure D2)

- Insérez le préfiltre (22) dans la cuve (7) avec les flèches en direction du raccord d'aspiration (3).

- Remettez en place la partie supérieure de l'aspirateur (10) et fermez les fermetures (9).

Retrait/mise en place du filtre principal

Le filtre principal (20) est un filtre plissé HEPA à très haut pouvoir filtrant destiné à purifier l'air évacué. Vous devez impérativement retirer le filtre principal de la cuve avant d'aspirer des liquides.

Retrait du filtre principal (voir figure E1)

- Ouvrez les deux fermetures (9) et relevez la partie supérieure de l'aspirateur (10) (voir figure C).
- Tournez le support de filtre (28) jusqu'en butée dans le sens  et retirez-le avec le filtre principal (20) de la partie supérieure de l'aspirateur (10).

Mise en place du filtre principal (voir figure E2)

- Glissez le support de filtre (28) avec le filtre principal (20) au-dessus du panier de filtre (29) et tournez le support de filtre (28) jusqu'en butée dans le sens .
- Remettez en place la partie supérieure de l'aspirateur (10) et fermez les fermetures (9).

Mise en place/retrait du filtre à liquides

Pour l'aspiration de mélanges eau-matières solides, l'aspirateur est doté d'un filtre à liquides (21) permettant de séparer le liquide des matières solides.

Mise en place du filtre à liquides (voir figure F1)

- Ouvrez les deux fermetures (9) et relevez la partie supérieure de l'aspirateur (10) (voir figure C).
- Tournez le support de filtre (28) jusqu'en butée dans le sens  et retirez-le avec le filtre principal (20) de la partie supérieure de l'aspirateur (10) (voir figure E1).
- Glissez complètement le filtre à liquides (21) au-dessus du panier de filtre (29).
- Remettez en place la partie supérieure de l'aspirateur (10) et fermez les fermetures (9).

Retrait du filtre à liquides (voir figure F2)

- Ouvrez les deux fermetures (9) et relevez la partie supérieure de l'aspirateur (10) (voir figure C).
- Retirez le filtre à liquides (21) du panier de filtre (29).
- Glissez le support de filtre (28) avec le filtre principal (20) au-dessus du panier de filtre (29) et tournez le support de filtre (28) jusqu'en butée dans le sens  (voir figure E2).
- Remettez en place la partie supérieure de l'aspirateur (10) et fermez les fermetures (9).

Mise en place/retrait d'un sac plastique ou sac à poussières (pour l'aspiration de matières sèches)

Pour l'aspiration de matières sèches, vous pouvez placer dans la cuve (7) soit un sac plastique (19), soit un sac à poussières (accessoire). Cela facilite l'élimination des saletés grossières.

Mise en place d'un sac plastique (voir figures G1–G3)

- Ouvrez les deux fermetures (9) et relevez la partie supérieure de l'aspirateur (10) (voir figure C).
- Retirez le préfiltre (22) de la cuve (7).
- Insérez le sac plastique (19) dans la cuve (7) avec l'ouverture de remplissage orientée vers le haut. Fixez le sac plastique sous l'ouverture d'aspiration (30) avec les agrafes (31).
- Faites en sorte que le sac plastique (19) épouse bien tout l'intérieur de la cuve (7).
- Rabattez le reste du sac plastique (19) au-dessus du bord de la cuve (7).
- Insérez le préfiltre (22) dans la cuve (7) avec les flèches en direction du raccord d'aspiration (3).
- Remettez en place la partie supérieure de l'aspirateur (10) et fermez les fermetures (9).

Retrait et fermeture du sac plastique

- Ouvrez les deux fermetures (9) et relevez la partie supérieure de l'aspirateur (10) (voir figure C).
- Retirez le préfiltre (22) de la cuve (7).
- Dégagez vers l'arrière le bord du sac plastique (19) des agrafes (31).
- Retirez avec précaution le sac plastique (19) de la cuve (7), sans l'endommager.
- Veillez ce faisant à ce que le sac plastique ne frotte pas contre l'ouverture d'aspiration (30) ou contre d'autres objets pro-éminents ou saillants.

Mise en place/remplacement d'un sac à poussières (accessoire)

- Ouvrez les deux fermetures (9) et relevez la partie supérieure de l'aspirateur (10) (voir figure C).
- Retirez le préfiltre (22) de la cuve (7).
- Dégagez vers l'arrière le sac à poussières plein (19) de la bride. Fermez l'ouverture du sac à poussières en rabattant le couvercle. Retirez le sac à poussières fermé de la cuve (7).
- Glissez le nouveau sac à poussières au-dessus de la bride de l'aspirateur. Faites en sorte que le sac à poussière appuie bien sur toute sa longueur contre la paroi de la cuve (7).
- Insérez le préfiltre (22) dans la cuve (7) avec les flèches en direction du raccord d'aspiration (3).
- Remettez en place la partie supérieure de l'aspirateur (10) et fermez les fermetures (9).

Mise en place des lèvres d'étanchéité (aspiration de liquides) (voir figure H)

Remarque : Les exigences pour le degré de perméabilité (classe de filtration L) n'ont été attestées que pour l'aspiration de matières sèches.

- Retirez avec un outil approprié les bandes à brosses (24) du suceur pour sols (25).
- Positionnez les lèvres d'étanchéité (23) sur le suceur pour sols (25).

Remarque : Le côté structuré des lèvres d'étanchéité doit se trouver du côté extérieur.

Utilisation

- ▶ **Débranchez le cordon de la prise électrique avant de nettoyer l'aspirateur, d'effectuer des réglages, de changer d'accessoire ou de ranger l'aspirateur.** Cette mesure de précaution prévient toute mise en marche intempestive de l'aspirateur.

Mise en marche

- ▶ **Tenez compte de la tension secteur !** La tension du secteur doit correspondre aux indications se trouvant sur la plaque signalétique de l'aspirateur. Les chargeurs marqués 230 V peuvent également fonctionner sur 220 V.
- ▶ **Tenez compte de la tension secteur !** La tension du secteur doit correspondre aux indications se trouvant sur la plaque signalétique de l'aspirateur.
- ▶ **Informez-vous sur les directives/lois en vigueur dans votre pays concernant l'exposition aux poussières nocives à la santé.**

L'aspirateur peut être utilisé pour aspirer les matériaux suivants :

- Poussières avec une valeur limite d'exposition > 1 mg/m³
- N'utilisez jamais l'aspirateur dans des pièces ou locaux présentant des risques d'explosion.

Pour disposer de la capacité d'aspiration maximale, déroulez toujours complètement le tuyau d'aspiration (15) de la partie supérieure de l'aspirateur (10).

Aspiration de matières sèches

Remarque : Pour l'aspiration de matières sèches, veillez à ce que le préfiltre (22) et le filtre principal (20) soient en place (voir aussi les figures D2 et E2).

Aspiration de poussières déposées

- Pour **mettre en marche** l'aspirateur, placez le sélecteur de mode de fonctionnement (1) sur le symbole « Aspiration ».
- Pour **arrêter** l'aspirateur, placez le sélecteur de mode de fonctionnement (1) sur le symbole « Arrêt ».



①

Aspiration des poussières produites par les outils électroportatifs pendant leur utilisation (voir figure I)

- ▶ **Au cas où l'air sortant de l'appareil est directement jeté dans la pièce, il est impératif de veiller à un taux de renouvellement d'air suffisant (L) dans la pièce. Respectez les réglementations nationales en vigueur.**

L'aspirateur dispose d'une prise électrique avec contact de mise à la terre (2). pour le raccordement d'un outil électroportatif externe. Tenez compte de la puissance de raccordement maximale admissible de l'outil électroportatif raccordé.



- Montez l'adaptateur d'aspiration (16) (voir « Montage de l'adaptateur d'aspiration », Page 27).
- Raccordez l'adaptateur d'aspiration (16) à l'outil électroportatif.

Remarque : Lors d'une utilisation avec des outils électroportatifs caractérisés par une faible arrivée d'air dans le flexible d'aspiration (scies sauteuses, ponceuses, etc.), il convient d'ouvrir l'orifice d'air parasite (32) de l'adaptateur d'aspiration (16). Le nettoyage de filtre automatique ne peut sinon pas fonctionner correctement.

Pour cela, tournez la bague recouvrant l'orifice d'air parasite (32), jusqu'à obtenir l'ouverture maximale.

- Pour **activer la fonction de mise en marche/arrêt automatique** de l'aspirateur, placez le sélecteur de mode de fonctionnement (1) sur le symbole « Mise en marche/arrêt automatique ». 
- Pour **mettre en marche** l'aspirateur, mettez en marche l'outil électroportatif raccordé à la prise électrique (2). L'aspirateur se met automatiquement en marche.
- Pour **arrêter d'aspirer**, arrêtez l'outil électroportatif. Afin d'aspirer les restes de poussière qui se trouvent encore dans le flexible d'aspiration, l'aspirateur continue de fonctionner encore 6 s avant de s'arrêter (fonction arrêt différé).
- Pour **arrêter** l'aspirateur, placez le sélecteur de mode de fonctionnement (1) sur le symbole « Arrêt ». 

Aspiration de liquides

- ▶ **N'utilisez pas cet aspirateur pour aspirer des liquides inflammables ou explosifs, tels que essence, huiles, alcool, solvants. N'aspirez pas de poussières très chaudes ou incandescentes. N'utilisez pas l'aspirateur dans des locaux où il y a risque d'explosion.** Les poussières, vapeurs ou liquides risquent de s'enflammer ou d'exploser.
- ▶ **N'utilisez pas l'aspirateur comme une pompe à eau.** L'aspirateur est conçu pour aspirer des mélanges d'air et d'eau.

Remarque : Pour l'aspiration de liquides, n'oubliez pas de retirer le préfiltre (22) et le filtre principal (20) (voir aussi les figures D1 et E1).

Étapes préalables à l'aspiration de liquides

- Ouvrez les deux fermetures (9) et relevez la partie supérieure de l'aspirateur (10) (voir figure C).
- Retirez le préfiltre (22) de la cuve (7).
- Retirez le sac plastique (19) ou le sac à poussière qui se trouve éventuellement dans la cuve.
- Tournez le support de filtre (28) jusqu'en butée dans le sens  et retirez-le avec le filtre principal (20) de la partie supérieure de l'aspirateur (10).
- Glissez complètement le filtre à liquides (21) au-dessus du panier de filtre (29).

- Remettez en place la partie supérieure de l'aspirateur (10) et fermez les fermetures (9).
- Positionnez les lèvres d'étanchéité (23) sur le suceur pour sols (25).

Aspiration de liquides

- Mettez en marche l'aspirateur (sélecteur de mode de fonctionnement (1) sur le symbole « Aspiration »).

L'aspirateur est doté d'un flotteur. L'aspirateur s'arrête dès que la hauteur de remplissage maximale est atteinte.

- Placez le sélecteur de mode de fonctionnement (1) sur le symbole « Arrêt ».
- Videz la cuve (7).

Pour éviter la formation de moisissures après avoir aspiré des liquides : (voir « Nettoyage du filtre à liquides », Page 30)

Nettoyage de filtre automatique

Activez le dispositif de nettoyage du filtre chaque fois que la capacité d'aspiration n'est plus suffisante.

La fréquence de nettoyage du filtre dépend de la nature des poussières aspirées et de la quantité de poussière aspirée. Une utilisation régulière permet à l'aspirateur de rester performant plus longtemps.

- Arrêtez l'aspirateur pendant 6–10 secondes et remettez-le en marche. Répétez l'opération plusieurs fois de suite.
- Le préfiltre (22) est nettoyé en envoyant de l'air par à-coups.
- Une fois le nettoyage du filtre terminé, remettez en marche l'aspirateur.

Entretien et service après-vente

Nettoyage et entretien

- ▶ **Débranchez le cordon de la prise électrique avant de nettoyer l'aspirateur, d'effectuer des réglages, de changer d'accessoire ou de ranger l'aspirateur.** Cette mesure de précaution prévient toute mise en marche intempestive de l'aspirateur.
- ▶ **Toujours tenir propres l'outil électroportatif ainsi que les fentes de ventilation afin d'obtenir un travail impeccable et sûr.**

Pour les travaux d'entretien à effectuer par l'utilisateur, il convient de veiller à ne pas mettre en danger le personnel d'entretien ou d'autres personnes lors du démontage, du nettoyage et de l'entretien. Avant de procéder au démontage, il est recommandé de nettoyer l'aspirateur afin de prévenir des dangers éventuels. Veillez à une bonne aération de la pièce dans laquelle l'aspirateur va être démonté. Pendant les travaux d'entretien, portez un équipement personnel de protection. Une fois les travaux d'entretien terminés, prenez soin de nettoyer le poste de travail.

Un contrôle conformément aux prescriptions relatives à l'aspiration de poussières, durant lequel sont contrôlés p. ex. un endommagement éventuel du filtre, l'étanchéité de l'aspirateur et le fonctionnement correct des installations de

contrôle, doit être effectué au moins une fois par an par le fabricant de l'appareil ou par une personne initiée dans ce domaine.

Il est recommandé de nettoyer l'extérieur des aspirateurs de la classe L qui se trouvaient dans un environnement sale ainsi que toutes les pièces accessibles ou bien de les traiter avec des agents d'étanchéité. Lors des travaux d'entretien ou de réparation, toutes les pièces encrassées qui ne peuvent pas être nettoyées de manière satisfaisante doivent être mises au rebut. Ces pièces doivent être mises dans des sacs étanches conformément aux prescriptions en vigueur concernant l'élimination de ce type de déchets.

Dans le cas où il s'avère nécessaire de remplacer le câble d'alimentation, confiez le remplacement à **Bosch** ou une station de Service Après-Vente agréée pour outillage **Bosch** afin de ne pas compromettre la sécurité.

Nettoyage de la cuve

- Nettoyez de temps en temps la cuve (7) au moyen d'un détergent non abrasif du commerce et laissez-la sécher.

Nettoyage du filtre

Un vidage régulier du bac à poussière et un nettoyage régulier des filtres permettent de toujours disposer de la capacité d'aspiration maximale. Au cas où la puissance d'aspiration reste insuffisante même après nettoyage, envoyez l'aspirateur au service après-vente.

Nettoyage du préfiltre



- Ouvrez les deux fermetures (9) et relevez la partie supérieure de l'aspirateur (10) (voir figure C).
- Retirez le préfiltre (22) de la cuve (7).
- Secouez le préfiltre (22) au-dessus d'un conteneur à déchets approprié.
- Insérez le préfiltre (22) dans la cuve (7) avec les flèches en direction du raccord d'aspiration (3).
- Remettez en place la partie supérieure de l'aspirateur (10) et fermez les fermetures (9).

Nettoyage du filtre principal

- Ouvrez les deux fermetures (9) et relevez la partie supérieure de l'aspirateur (10) (voir figure C).

Dépannage/suppression de dérangements

- **En présence d'un dysfonctionnement (par ex. déchirement du filtre), arrêtez aussitôt l'aspirateur. Suppri-**

- Tournez le support de filtre (28) jusqu'en butée dans le sens  et retirez-le avec le filtre principal (20) de la partie supérieure de l'aspirateur (10).
- Brossez les lamelles du filtre principal (20) avec une brosse souple.
ou bien
Remplacez le filtre principal (20) s'il est endommagé.
- Glissez le support de filtre (28) avec le filtre principal (20) au-dessus du panier de filtre (29) et tournez le support de filtre (28) jusqu'en butée dans le sens .
- Remettez en place la partie supérieure de l'aspirateur (10) et fermez les fermetures (9).

Nettoyage du filtre à liquides

Pour éviter la formation de moisissures après avoir aspiré des liquides :

- Ouvrez les deux fermetures (9) et relevez la partie supérieure de l'aspirateur (10) (voir figure C).
- Laissez bien sécher la partie supérieure de l'aspirateur (10).
- Retirez le filtre à liquides (21) du panier de filtre (29).
- Rincez le filtre à liquides (21) à l'eau courante et laissez-le ensuite bien sécher.
- Glissez complètement le filtre à liquides (21) au-dessus du panier de filtre (29).
- Remettez en place la partie supérieure de l'aspirateur (10) et fermez les fermetures (9).

Stockage et transport (voir figure J1–J2)

- Enroulez le câble d'alimentation autour de la poignée de transport (12).
- Logez les tubes d'aspiration (26) dans les fixations (14).
- Enroulez le flexible d'aspiration (15) autour de la partie supérieure de l'aspirateur dans la fixation (11).
- Portez l'aspirateur par la poignée (12) ou bien tirez l'aspirateur par la sangle (4) sur les sols plans.
- Rangez l'aspirateur dans un local sec et assurez-vous qu'il ne puisse pas être utilisé par une personne non autorisée.
- Bloquez les roues pivotantes (6) en actionnant le frein (5).

mez la cause du dysfonctionnement ou du dérangement avant de remettre en marche l'aspirateur.

Problème	Remède
La turbine d'aspiration ne fonctionne pas.	<ul style="list-style-type: none"> – Contrôlez le câble d'alimentation et son connecteur, le fusible et la prise de courant. <p>Le sélecteur de mode de fonctionnement (1) se trouve sur « Mise en marche/arrêt automatique ».</p> <ul style="list-style-type: none"> – Placez le sélecteur de mode de fonctionnement (1) sur le symbole « Aspiration » ou mettez en marche l'outil électroportatif raccordé à la prise (2).

Problème	Remède
La turbine d'aspiration ne fonctionne plus après le vidage de la cuve.	– Arrêtez l'aspirateur, attendez 5 secondes puis remettez-le en marche.
Le pouvoir aspirant diminue.	– Videz la cuve (7) . – Débouchez le suceur, le tube d'aspiration (26) , le flexible d'aspiration (15) et/ou le filtre principal (20) . – Remplacez le sac plastique (19) ou le sac à poussières. – Emboîtez correctement le support de filtre (28) . – Remettez en place correctement la partie supérieure de l'aspirateur (10) et verrouillez les attaches de fermeture (9) . – Remplacez le préfiltre (22) , le filtre principal (20) ou le filtre à liquides (21) .
Rejet de poussières lors de l'aspiration	– Vérifiez si le filtre principal (20) est bien en place. – Remplacez le filtre principal (20) .
L'arrêt automatique (aspiration de liquides) ne fonctionne pas.	L'arrêt automatique ne fonctionne pas dans le cas de liquides non-conducteurs ou de formation de mousse. – Contrôlez régulièrement le niveau de remplissage.
Le nettoyage de filtre automatique ne fonctionne pas	– Videz la cuve (7) .

Service après-vente et conseil utilisateurs

Notre Service après-vente répond à vos questions concernant la réparation et l'entretien de votre produit et les pièces de rechange. Vous trouverez des vues éclatées et des informations sur les pièces de rechange sur le site : **www.bosch-pt.com**

L'équipe de conseil utilisateurs Bosch se tient à votre disposition pour répondre à vos questions concernant nos produits et leurs accessoires.

Pour toute demande de renseignement ou commande de pièces de rechange, précisez impérativement la référence à 10 chiffres figurant sur l'étiquette signalétique du produit.

France

Passez votre commande de pièces détachées directement en ligne sur notre site www.bosch-pt.fr.

Vous êtes un utilisateur, contactez : Le Service Clientèle Bosch Outillage Electroportatif

Tel. : 0811 360122 (coût d'une communication locale)

Fax : (01) 49454767

E-Mail : contact.outillage-electroportatif@fr.bosch.com

Vous êtes un revendeur, contactez :

Robert Bosch (France) S.A.S.

Service Après-Vente Electroportatif

126, rue de Stalingrad

93705 DRANCY Cédex

Tel. : (01) 43119006

Fax : (01) 43119033

E-Mail : sav.outillage-electroportatif@fr.bosch.com

Belgique, Luxembourg

Tel. : +32 2 588 0589

Fax : +32 2 588 0595

E-Mail : outillage.gereedschap@be.bosch.com

Suisse

Passez votre commande de pièces détachées directement en ligne sur notre site www.bosch-pt.com/ch/fr.

Tel. : (044) 8471512

Fax : (044) 8471552

E-Mail : Aftersales.Service@de.bosch.com

Élimination des déchets

Les aspirateurs, ainsi que leurs accessoires et emballages, doivent pouvoir suivre chacun une voie de recyclage appropriée.



Ne jetez pas l'aspirateur dans les ordures ménagères !

Seulement pour les pays de l'UE :

Conformément à la directive européenne 2012/19/UE relative aux déchets d'équipements électriques et électroniques et sa mise en vigueur conformément aux législations nationales, les aspirateurs dont on ne peut plus se servir doivent être mis de côté et déposés dans un centre de collecte et de recyclage respectueux de l'environnement.



Español

Indicaciones de seguridad para aspiradores



Lea íntegramente estas indicaciones de seguridad e instrucciones. Las faltas de observación de las indicaciones de seguridad y de las instrucciones pueden causar descargas eléctricas, incendios y/o lesiones graves.

Guardar todas las advertencias de peligro e instrucciones para futuras consultas.

► **Este aspirador no está previsto para la utilización por niños y personas con limitadas capacidades físicas, sensoriales o intelectuales o con falta de experiencia y conocimientos.** En caso contrario, existe el peligro de un manejo erróneo y lesiones.

► **Vigile los niños.** Así se asegura, que los niños no jueguen con el aspirador.

► **No aspire madera de haya o roble, polvo de piedra o asbesto.** Estas sustancias son cancerígenas.

⚠ ADVERTENCIA Utilice el aspirador solamente si ha recibido suficiente información para el uso del aspirador, sobre las sustancias que deben ser absorbidas y para su eliminación segura. Una instrucción exhaustiva reduce el riesgo de un manejo incorrecto y lesión.

⚠ ADVERTENCIA El aspirador es adecuado para aspirar sustancias secas y con medidas adecuadas también para aspirar líquidos. La penetración de líquidos aumenta el riesgo de una descarga eléctrica.

► **No utilice la aspiradora para aspirar líquidos inflamables o explosivos, como gasolina, aceite, alcohol o disolventes. No aspire polvos calientes o ardientes. No opere el aspirador en atmósferas potencialmente explosivas.** El material en polvo, los vapores o los líquidos pueden incendiarse o explotar.

⚠ ADVERTENCIA Utilice únicamente la caja de enchufe para los fines especificados en las instrucciones de servicio.

⚠ ADVERTENCIA Apague inmediatamente el aspirador, tan pronto como se escape la espuma o el agua y vacíe el recipiente. En caso contrario podría dañarse el aspirador.

► **¡ATENCIÓN! El aspirador solo debe guardarse en espacios interiores.**

► **¡ATENCIÓN! Limpie el flotador periódicamente y verifique si está dañado.** De lo contrario, la función puede verse afectada.

► **Si fuese imprescindible utilizar el aspirador en un entorno húmedo, es necesario conectarlo a través de un interruptor de protección FI.** La aplicación de un fusible diferencial reduce el riesgo a exponerse a una descarga eléctrica.

► **Conecte el aspirador a una red de corriente debidamente conectada a tierra.** La caja de enchufe y el cable de prolongación deben tener un conductor protector apto funcionalmente.

► **Verifique el aspirador, los cables y los conectores antes de cada uso. No use el aspirador si detecta daños. No abra el aspirador usted mismo y sólo déjelo reparar por personal técnico calificado y sólo con repuestos originales.** Los aspiradores, cables, o enchufes dañados comportan un mayor riesgo de electrocución.

► **No aplaste ni pase por sobre el cable. No tire del cable para sacar el enchufe de la caja de enchufe o para mover el aspirador.** Un cable dañado comporta un mayor riesgo de electrocución.

► **Retire el enchufe de la caja de enchufe antes de realizar tareas de mantenimiento o limpieza en el aspirador, ajustes del aparato, cambiar accesorios o guardar el aspirador.** Esta medida preventiva reduce el riesgo de conectar accidentalmente el aspirador.

► **Observe que esté bien ventilado el puesto de trabajo.**

► **Sólo deje reparar el aspirador por personal técnico calificado y sólo con repuestos originales.** Con ello se mantiene la seguridad del aspirador.

⚠ ADVERTENCIA El aspirador contiene polvo nocivo. Deje que las operaciones de vaciado y mantenimiento, incluida la

extracción de los colectores de polvo, se lleven a cabo sólo por personal calificado. Se requiere un equipo de protección apropiado. No opere el aspirador sin el sistema de filtro completo. De lo contrario ello podría afectar a su salud.

► **Antes de la puesta en servicio, verifique el perfecto estado de la manguera de aspiración. Al hacerlo, deje montada la manguera de aspiración en el aspirador para que el polvo no se escape involuntariamente.** En caso contrario podría llegar Ud. a inspirar polvo.

► **No utilice el aspirador como asiento.** Podría dañar el aspirador.

► **Utilice el cable de la red y la manguera de aspiración con cuidado.** Podría poner en peligro a otras personas.

- ▶ **No limpie el aspirador con un chorro de agua directo.**
Puede exponerse a una descarga eléctrica si penetra agua en la parte superior del aspirador.
- ▶ El enchufe macho de conexión, debe ser conectado solamente a un enchufe hembra de las mismas características técnicas del enchufe macho en materia.

Símbolos

Los símbolos mostrados a continuación pueden ser de importancia en el uso del aspirador. Es importante que retenga en su memoria estos símbolos y su significado. La interpretación correcta de estos símbolos le ayudará a manejar mejor, y de forma más segura, el aspirador.

Simbología y su significado



¡ADVERTENCIA! Lea íntegramente estas indicaciones de seguridad e instrucciones. Las faltas de observación de las indicaciones de seguridad y de las instrucciones pueden causar descargas eléctricas, incendios y/o lesiones graves.



Aspirador de polvo clase L según IEC/EN 60335-2-69 para **aspirar en seco** polvos nocivos con un valor límite de exposición de $> 1 \text{ mg/m}^3$



No cuelgue el aspirador de polvo, p. ej. para transportarlo, en un gancho de grúa. El aspirador de polvo no es apto para una grúa. Existe el riesgo de lesiones y daños.



No utilice el aspirador de polvo como asiento, escalera o peldaño. El aspirador podría volcar y dañarse. Existe peligro de lesión.



Sistema automático de arranque y parada

Aspiración de polvos generados por herramientas eléctricas en marcha. El aspirador de polvo se enciende automáticamente y se apaga de nuevo con un retraso de tiempo.



Desconexión



Aspiración

Aspiración de polvos depositados

Indicación de la potencia de conexión admisible de la herramienta eléctrica conectada (especifica del país)

max. 2200 W
min. 100 W

Descripción del producto y servicio

Utilización reglamentaria

El aparato está determinado para captar, aspirar, impulsar y separar polvos secos no inflamables, líquidos no inflamables y una mezcla de agua y aire. El aspirador ha sido ensayado en cuanto a sus propiedades técnicas para la aspiración de polvo, y corresponde a la categoría de polvo L. El aspirador es apropiado para las elevadas solicitaciones en el uso industrial, p. ej. en la artesanía, la industria y en los talleres.

Aspiradores de polvo clase L según IEC/EN 60335-2-69 sólo se pueden utilizar para la absorción y aspiración de polvos nocivos con un valor límite de exposición de $> 1 \text{ mg/m}^3$.

Únicamente utilice el aspirador si conoce y domina por completo todas sus funciones, o si ha sido instruido al respecto.

Componentes principales

La numeración de los componentes está referida a la representación del aspirador en las páginas ilustradas.

- (1) Selector de modos de operación
- (2) Toma de corriente para herramienta eléctrica
- (3) Alojamiento de mangueras (función de aspiración)
- (4) Cinta de tracción
- (5) Freno de rodillo guía
- (6) Rodillo guía

- (7) Depósito
- (8) Rueda
- (9) Cierre de la parte superior del aspirador
- (10) Parte superior del aspirador
- (11) Soporte para manguera de aspiración
- (12) Asa de transporte
- (13) Alojamiento de mangueras (función de soplado)
- (14) Soporte para tubos de aspiración
- (15) Manguera de aspiración
- (16) Adaptador para aspiración de polvo
- (17) Boquilla encorvada
- (18) Boquilla para ranuras
- (19) Bolsa de plástico/bolsa colector de polvo ^{A)}
- (20) Filtro principal
- (21) Filtro húmedo
- (22) Prefiltro
- (23) Labio de goma
- (24) Tiras de cepillo
- (25) Boquilla para suelo
- (26) Tubo de aspiración
- (27) Pulsador
- (28) Soporte del filtro
- (29) Cesta del filtro
- (30) Abertura de aspiración
- (31) Grapa para la fijación del saco de plástico
- (32) Abertura de aire

A) Los accesorios descritos e ilustrados no corresponden al material que se adjunta de serie. La gama completa de accesorios opcionales se detalla en nuestro programa de accesorios.

Datos técnicos

Aspiradora en húmedo y seco	GAS 12-25 PL	
Número de artículo	3 601 J7C 1..	
Potencia absorbida nominal	W	1250
Frecuencia	Hz	50-60
Capacidad bruta del depósito	l	25
Volumen neto (líquido)	l	15
Capacidad del saco colector de polvo	l	20
máx. depresión ^{A)}		
- Aspirador	kPa	19
- Turbina	kPa	20
máx. caudal ^{A)}		
- Aspirador	l/s	36
- Turbina	l/s	65
Sistema automático de arranque y parada	kg	●

Aspiradora en húmedo y seco	GAS 12-25 PL	
Peso según EPTA-Procedure 01:2014		9
Clase de protección		⊕/I
Grado de protección	kg	IPX4

A) medido con una manguera de aspiración de 35 mm de Ø y 3 m de longitud

Las indicaciones son válidas para una tensión nominal [U] de 230 V. Estas indicaciones pueden variar con tensiones divergentes y en ejecuciones específicas del país.

Sistema automático de arranque y parada

	Tensión nominal	máx. potencia	mín. potencia
UE	220-240 V	2100 W	100 W
UK	240 V	2100 W	100 W
CH	230 V	2100 W	100 W

Indicación de la potencia de conexión admisible de la herramienta eléctrica conectada.

En otros modelos específicos de país pueden divergir estos valores. Por favor, observe las indicaciones en la caja de enchufe del aspirador.

Información sobre ruidos y vibraciones

Valores de emisión de ruido determinados según EN 60335-2-69.

El nivel de presión acústica valorado con A del aspirador asciendo típicamente a menos de 76 dB(A). Inseguridad K = 3 dB. El nivel de ruido durante el trabajo puede sobrepasar los 80 dB(A).

¡Llevar orejeras!

Valores totales de vibración a_h (suma vectorial de tres direcciones) e inseguridad K determinada según EN 60335-2-69: $a_h < 2,5 \text{ m/s}^2$, $K = 1,5 \text{ m/s}^2$.

Montaje

► **Retire el enchufe de la caja de enchufe antes de realizar tareas de mantenimiento o limpieza en el aspirador, ajustes del aparato, cambiar accesorios o guardar el aspirador.** Esta medida preventiva reduce el riesgo de conectar accidentalmente el aspirador.

Montaje de accesorios de aspiración (ver figura A)

La manguera de aspiración (15) está equipada con un sistema de clip, con el cual se pueden empalmar los accesorios de aspiración (adaptador para aspiración (16), boquilla encorvada (17)).

Montar las boquillas y los tubos

- Inserte la boquilla encorvada (17) sobre la manguera de aspiración (15), hasta que encastran de forma audible los dos botones de presión (27) de la manguera de aspiración.
- Inserte luego el accesorio de aspiración deseado (boquilla para suelo, boquilla para ranuras, tubo de aspiración, etc.) firmemente sobre la boquilla encorvada (17).

- Para el desmontaje, oprima los botones de presión (27) hacia el interior y separe los componentes.

Montaje del adaptador para aspiración

- Inserte el adaptador de aspiración (16) sobre la manguera de aspiración (15), hasta que encastran de forma audible los dos botones de presión (27) de la manguera de aspiración.
- Para el desmontaje, oprima los botones de presión (27) hacia el interior y separe los componentes.

Montaje de la manguera de aspiración



Función de aspiración (ver figura B1)

- Coloque la manguera de aspiración (15) sobre el alojamiento de la manguera (3) y gírela hasta el tope en sentido de giro .

Indicación: Durante la aspiración se genera una carga electrostática por la fricción del polvo en la manguera y en los accesorios de aspiración, la cual la puede sentir el usuario en forma de una descarga estática (en función de las influencias del medio ambiente y la sensibilidad física).

En general, Bosch recomienda usar una manguera de aspiración antiestática (accesorio) al aspirar polvo fino y materiales secos.

Función de soplado (ver figura B2)

- ▶ **El aspirador dispone de una función de soplado. No sople el aire de salida en el espacio libre. Sólo use la función de soplado con una manguera limpia.** Los materiales en polvo pueden ser nocivos para la salud.
- Conecte el aspirador durante como mínimo 5 segundos (selector de modos de operación (1) en el símbolo "Aspirar"), para limpiar la manguera de aspiración (15) de los virus depositados.
- Gire la manguera de aspiración (15) hasta el tope en sentido de giro  y retírela del alojamiento de la manguera (3).
- Coloque la manguera de aspiración (15) sobre el alojamiento de la manguera (13) y gírela hasta el tope en sentido de giro .

Retirar/colocar el prefiltro

El prefiltro (22) retiene la suciedad gruesa y aumenta así la vida útil del filtro principal. Debe retirar el prefiltro del depósito, si desea aspirar en húmedo o limpiar el filtro principal.

Retirar el prefiltro (ver figura D1)

- Abra los cierres (9) y retire la parte superior del aspirador (10) (ver figura C).
- Retire el prefiltro (22) del depósito (7).

Colocar el prefiltro (ver figura D2)

- Coloque el prefiltro (22) con las flechas en dirección del alojamiento de la manguera (3) en el depósito (7).
- Coloque la parte superior del aspirador (10) y asegure los cierres (9).

Retirar/colocar el filtro principal

El filtro principal (20) es un filtro plisado HEPA con un rendimiento de filtro extremadamente alto para limpiar el aire de salida. Debe retirar el filtro principal del depósito, si desea aspirar en húmedo.

Retirar el filtro principal (ver figura E1)

- Abra los cierres (9) y retire la parte superior del aspirador (10) (ver figura C).
- Gire el soporte del filtro (28) hasta el tope en el sentido de giro  y retire el soporte del filtro junto con el filtro principal (20) de la parte superior del aspirador (10).

Colocar el filtro principal (ver figura E2)

- Ponga el soporte del filtro (28) junto con el filtro principal (20) sobre la cesta del filtro (29) y gire el soporte del filtro (28) hasta el tope en sentido de giro .
- Coloque la parte superior del aspirador (10) y asegure los cierres (9).

Colocar/retirar el filtro húmedo

Para facilitar la eliminación de residuos en el caso de la aspiración de mezclas de agua y cuerpos sólidos, el aspirador contiene un filtro húmedo (21) que separa el líquido de los cuerpos sólidos.

Colocar el filtro húmedo (ver figura F1)

- Abra los cierres (9) y retire la parte superior del aspirador (10) (ver figura C).
- Gire el soporte del filtro (28) hasta el tope en el sentido de giro  y retire el soporte del filtro junto con el filtro principal (20) de la parte superior del aspirador (10) (ver figura E1).
- Inserte el filtro húmedo (21) completamente sobre la cesta del filtro (29).
- Coloque la parte superior del aspirador (10) y asegure los cierres (9).

Retirar el filtro húmedo (ver figura F2)

- Abra los cierres (9) y retire la parte superior del aspirador (10) (ver figura C).
- Retire el filtro húmedo (21) la cesta del filtro (29).
- Ponga el soporte del filtro (28) junto con el filtro principal (20) sobre la cesta del filtro (29) y gire el soporte del filtro (28) hasta el tope en sentido de giro  (ver figura E2).
- Coloque la parte superior del aspirador (10) y asegure los cierres (9).

Colocar/retirar el saco de plástico o la bolsa colectora de polvo (aspiración en seco)

Para la aspiración en seco, puede colocar un saco de plástico (19) o una bolsa colectora de polvo (accesorio) en el depósito (7). Así se facilita la eliminación de suciedad basta.

Colocar la saco de plástico (ver figuras G1 – G3)

- Abra los cierres (9) y retire la parte superior del aspirador (10) (ver figura C).
- Retire el prefiltro (22) del depósito (7).
- Coloque el saco de plástico (19) con la abertura de llenado hacia arriba en el depósito (7). Fije el saco de plástico debajo de la abertura de aspiración (30) con la ayuda de grapas (31).
- Asegúrese, que el saco de plástico (19) quede completamente apoyado en las paredes interiores del depósito (7).
- Doble el resto del saco de plástico (19) sobre el borde del depósito (7).
- Coloque el prefiltro (22) con las flechas en dirección del alojamiento de la manguera (3) en el depósito (7).
- Coloque la parte superior del aspirador (10) y asegure los cierres (9).

Sacar y cerrar el saco de plástico

- Abra los cierres (9) y retire la parte superior del aspirador (10) (ver figura C).
- Retire el prefiltro (22) del depósito (7).
- Saque el borde del saco de plástico lleno (19) hacia atrás de las grapas (31).
- Retire el saco de plástico (19) cuidadosamente, sin dañarlo, del depósito (7).
- Preste atención en ello, a que el saco de plástico no roce en la abertura de aspiración (30) u otros objetos afilados.

Cambiar/colocar la bolsa colectora de polvo (accesorio)

- Abra los cierres (9) y retire la parte superior del aspirador (10) (ver figura C).
- Retire el prefiltro (22) del depósito (7).
- Retire la bolsa colectora de polvo llena (19) de la brida de empalme hacia atrás. Cierre la abertura del saco colector de polvo plegando hacia dentro la tapa. Quite la bolsa colectora de polvo cerrada del depósito (7).
- Ponga la nueva bolsa colectora de polvo sobre la brida de empalme del aspirador. Asegúrese, que la bolsa colectora de polvo quede apoyada en toda su longitud en la pared interior del depósito (7).
- Coloque el prefiltro (22) con las flechas en dirección del alojamiento de la manguera (3) en el depósito (7).
- Coloque la parte superior del aspirador (10) y asegure los cierres (9).

Colocar el labio de goma (aspiración en húmedo) (ver figura H)

Indicación: Los requisitos para el grado de transmitancia (clase de polvo L) sólo se probaron para la aspiración en seco.

- Con una herramienta adecuada, tome las tiras de cepillo (24) de la boquilla para suelo (25).
- Coloque los labios de goma (23) en la boquilla de suelo (25).

Indicación: El lado estructurado de los labios de goma debe indicar hacia afuera.

Operación

- ▶ **Retire el enchufe de la caja de enchufe antes de realizar tareas de mantenimiento o limpieza en el aspirador, ajustes del aparato, cambiar accesorios o guardar el aspirador.** Esta medida preventiva reduce el riesgo de conectar accidentalmente el aspirador.

Puesta en marcha

- ▶ **¡Observe la tensión de red!** La tensión de la fuente de corriente deberá coincidir con las indicaciones en la placa de características del aspirador. Los cargadores marcados con 230 V pueden funcionar también a 220 V.
- ▶ **¡Observe la tensión de red!** La tensión de la fuente de corriente deberá coincidir con las indicaciones en la placa de características del aspirador.
- ▶ **¡Infórmese sobre las regulaciones/legislación vigentes en su país relativas a la manipulación de materiales en polvo nocivos para la salud.**

El aspirador es apropiado para aspirar y extraer los materiales siguientes:

- Polvos con un valor límite de exposición > 1 mg/m³

En ningún caso deberá utilizarse el aspirador en recintos con peligro de explosión.

A fin de garantizar una potencia óptima de aspiración, la manguera de aspiración (15) debe desenrollarse siempre completamente del soporte de la manguera de aspiración (10).

Aspiración en seco

Indicación: Asegúrese, de que en el caso de la aspiración en seco se ha colocado tanto el prefiltro (22) como también el filtro principal (20) en el aspirador (ver también figuras D2 y E2).

Aspiración de polvos depositados

- Para **conectar** el aspirador, ponga el selector de modos de operación (1) en el símbolo "Aspirar".
- Para **desconectar** el aspirador, ponga el selector de modos de operación (1) en el símbolo "Desconectar".

**Aspiración de los polvos generados por herramientas eléctricas en funcionamiento (ver figura I)**

- ▶ **La tasa de renovación de aire (L) en el cuarto deberá ser suficiente si el aire de salida es expulsado en el cuarto. Observe las prescripciones legales nacionales al respecto.**

En el aspirador se ha integrado una caja de enchufe con puesta a tierra (2). Puede conectar a ella una herramienta eléctrica externa. Tenga en cuenta la potencia máxima admisible de la herramienta eléctrica a conectar.



- Montaje del adaptador de aspiración **(16)** (ver "Montaje del adaptador para aspiración", Página 35).
- Coloque el adaptador para aspiración **(16)** en el racor de aspiración de la herramienta eléctrica.

Indicación: Al trabajar con herramientas eléctricas, cuya entrada de aire hacia la manguera de aspiración es pequeña (p. ej. serruchos de calar, amoladoras, etc.), se debe abrir la abertura para aire infiltrado **(32)** del adaptador de aspiración **(16)**. Sólo así puede funcionar sin problemas la limpieza automática del filtro.

Gire para ello el anillo sobre la abertura para aire infiltrado **(32)**, hasta que se obtenga una abertura máxima.

- Para la **puesta en servicio del sistema automático de arranque y parada** del aspirador, ponga el selector de modos de operación **(1)** en el símbolo "Sistema automático de arranque y parada".
- Para la **puesta en servicio** del aspirador conecte la herramienta eléctrica enchufada en la caja de enchufe **(2)**. El aspirador se pone a funcionar automáticamente.
- Desconecte la herramienta eléctrica, para que la **aspiración finalice**. El funcionamiento posterior del sistema automático de arranque y parada sigue funcionando hasta 6 segundos, para aspirar los polvos remanentes en la manguera de aspiración.
- Para **desconectar** el aspirador, ponga el selector de modos de operación **(1)** en el símbolo "Desconectar".

Aspiración en húmedo

- ▶ **No utilice la aspiradora para aspirar líquidos inflamables o explosivos, como gasolina, aceite, alcohol o disolventes. No aspire polvos calientes o ardientes. No opere el aspirador en atmósferas potencialmente explosivas.** El material en polvo, los vapores o los líquidos pueden incendiarse o explotar.
- ▶ **El aspirador no debe usarse como una bomba de agua.** El aspirador está diseñado para absorber mezcla de aire y agua.

Indicación: Asegúrese, de que en el caso de la aspiración en húmedo se ha sacado tanto el prefiltro **(22)** como también el filtro principal **(20)** del aspirador (ver también figuras **D1** y **E1**).

Operaciones de trabajo antes de la aspiración en húmedo

- Abra los cierres **(9)** y retire la parte superior del aspirador **(10)** (ver figura **C**).
- Retire el prefiltro **(22)** del depósito **(7)**.
- En caso necesario, retire el saco de plástico **(19)** o la bolsa colectoras de polvo.
- Gire el soporte del filtro **(28)** hasta el tope en el sentido de giro  y retire el soporte del filtro junto con el filtro principal **(20)** de la parte superior del aspirador **(10)**.
- Inserte el filtro húmedo **(21)** completamente sobre la cesta del filtro **(29)**.

- Coloque la parte superior del aspirador **(10)** y asegure los cierres **(9)**.
- Coloque el labio de goma **(23)** en la boquilla de suelo **(25)**.

Aspiración de líquidos

- Conecte el aspirador (selector de modos de operación **(1)** en el símbolo "Aspirar").

El aspirador está equipado con un flotador. Si se alcanza la máxima altura de llenado, se detiene la aspiración.

- Ponga el selector de modos de operación **(1)** en el símbolo "Desconectar".
- Vacíe el depósito **(7)**.

Tras la aspiración en húmedo para la prevención de crecimiento de moho: (ver "Limpieza del filtro húmedo", Página 38)

Limpieza automática del filtro

A más tardar cuando la potencia de succión ya no sea suficiente, debe activarse la limpieza del filtro.

La frecuencia de limpieza del filtro depende del tipo y cantidad de polvo. Si se aplica con regularidad, puede trabajarse más tiempo con un gran rendimiento de aspiración.

- Desconecte el aspirador durante 6–10 segundos y luego conéctelo de nuevo. Repita esto varias veces seguidas.
- El prefiltro **(22)** se limpia con golpes de aire cuando se apaga.
- Para trabajar después de limpiar el filtro, vuelva a encender el aspirador.

Mantenimiento y servicio

Mantenimiento y limpieza

- ▶ **Retire el enchufe de la caja de enchufe antes de realizar tareas de mantenimiento o limpieza en el aspirador, ajustes del aparato, cambiar accesorios o guardar el aspirador.** Esta medida preventiva reduce el riesgo de conectar accidentalmente el aspirador.
- ▶ **Siempre mantenga limpio el aspirador y las rejillas de ventilación para trabajar con eficacia y seguridad.**

Para su mantenimiento por el usuario, es necesario que el aspirador sea desmontado, limpiado y mantenido, dentro de lo viable, cuidando que ello no suponga un peligro para el personal de mantenimiento o demás personas. Antes de su desmontaje deberá limpiarse el aspirador para prevenir posibles riesgos. El local previsto para el desmontaje del aspirador deberá estar bien ventilado. Utilice un equipo de protección personal durante los trabajos de mantenimiento. Una vez concluidos los trabajos de mantenimiento deberá limpiarse el área en la que fueron realizados estos trabajos. Al menos una vez al año deberá someterse por el fabricante, o personal adiestrado al respecto, a un control de las propiedades técnicas para la aspiración de polvo como, p. ej., deterioro del filtro, hermeticidad del aspirador, y función del dispositivo de control.

En el caso de aspiradores de la clase **L**, que se encuentran

en entornos sucios, debería limpiarse el exterior así como todas las piezas de la máquina o tratarse con productos selladores. Al realizar trabajos de mantenimiento y reparación deberán desecharse todas aquellas piezas ensuciadas que no hayan podido ser limpiadas satisfactoriamente. Estas piezas deberán guardarse en bolsas herméticas y desecharse según corresponda a este tipo de residuo de acuerdo con las disposiciones vigentes al respecto.

Si es necesario reemplazar el cable de conexión, entonces esto debe ser realizado por **Bosch** o por un servicio técnico autorizado para herramientas eléctricas **Bosch**, para evitar riesgos de seguridad.

Limpiar el depósito

- Limpie el depósito (7) de vez en cuando con producto de limpieza corriente en el comercio, no abrasivo, y déjelo que se seque.

Limpieza del filtro

El vaciado periódico del depósito para polvos y la limpieza de los filtros garantizan una potencia óptima de aspiración. Si a pesar de ello no se logra alcanzar la potencia de aspiración usual, deberá acudir al servicio técnico.

Limpieza del prefiltro

- Abra los cierres (9) y retire la parte superior del aspirador (10) (ver figura C).
- Retire el prefiltro (22) del depósito (7).
- Sacuda el prefiltro (22) sobre un recipiente para desperdicios adecuado.
- Coloque el prefiltro (22) con las flechas en dirección del alojamiento de la manguera (3) en el depósito (7).
- Coloque la parte superior del aspirador (10) y asegure los cierres (9).

Limpieza del filtro principal

- Abra los cierres (9) y retire la parte superior del aspirador (10) (ver figura C).
- Gire el soporte del filtro (28) hasta el tope en el sentido de giro  y retire el soporte del filtro junto con el filtro principal (20) de la parte superior del aspirador (10).

- Cepille las aletas del filtro principal (20) con un cepillo blando.
- o reemplace un filtro principal dañado (20).
- Ponga el soporte del filtro (28) junto con el filtro principal (20) sobre la cesta del filtro (29) y gire el soporte del filtro (28) hasta el tope en sentido de giro .
- Coloque la parte superior del aspirador (10) y asegure los cierres (9).

Limpieza del filtro húmedo

Tras la aspiración en húmedo para la prevención de crecimiento de moho:

- Abra los cierres (9) y retire la parte superior del aspirador (10) (ver figura C).
- Deje que se seque bien la parte superior del aspirador (10).
- Retire el filtro húmedo (21) la cesta del filtro (29).
- Lave el filtro húmedo (21) bajo agua corriente y luego déjelo secar completamente.
- Inserte el filtro húmedo (21) completamente sobre la cesta del filtro (29).
- Coloque la parte superior del aspirador (10) y asegure los cierres (9).

Conservación y transporte (ver figura J1–J2)

- Enrole el cable de la red alrededor del asa de transporte (12).
- Inserte los tubos de aspiración (26) en los soportes (14).
- Coloque la manguera de aspiración (15) alrededor de la parte superior del aspirador en el soporte (11).
- Transporte el aspirador por el asa de transporte (12) o arrastre el aspirador en pisos nivelados con la ayuda de la cinta de tracción (4) detrás de Ud.
- Guarde el aspirador en una habitación seca y asegúrelo contra el uso no autorizado.
- Para fijar los rodillos guías (6) pise hacia abajo el freno de rodillo guía (5).

Remedio de perturbaciones

► Si se presenta una perturbación (p. ej. rotura del filtro), debe desconectarse inmediatamente el aspira-

dor. Antes de realizar una nueva puesta en servicio debe eliminarse la perturbación.

Problema	Remedio
La turbina de aspiración no arranca.	<ul style="list-style-type: none"> – Examinar el cable de red, el enchufe de red, el fusible y la caja de enchufe. <p>El selector de modos de operación (1) se encuentra en "Arranque/parada automática".</p> <ul style="list-style-type: none"> – Poner el interruptor selector del modo de funcionamiento (1) en el símbolo "Aspirar" o conectar la herramienta eléctrica enchufada en la caja de enchufe (2).
La turbina de aspiración no arranca de nuevo tras vaciar el depósito.	<ul style="list-style-type: none"> – Desconectar el aspirador y esperar 5 segundos; a continuación, volver a conectarlo.
La fuerza de aspiración disminuye.	<ul style="list-style-type: none"> – Vaciar el depósito (7).

Problema	Remedio
	<ul style="list-style-type: none"> – Eliminar las obstrucciones de la boquilla de aspiración, el tubo de aspiración (26), la manguera de aspiración (15) o el filtro principal (20).
	<ul style="list-style-type: none"> – Cambiar el saco de plástico (19) o la bolsa colectora de polvo.
	<ul style="list-style-type: none"> – Encastrar correctamente el soporte del filtro (28).
	<ul style="list-style-type: none"> – Colocar correctamente la parte superior del aspirador (10) y cerrar los cierres (9).
	<ul style="list-style-type: none"> – Cambiar el prefiltro (22), el filtro principal (20) o el filtro húmedo (21).
Escape de polvo al aspirar	<ul style="list-style-type: none"> – Verificar el correcto montaje del filtro principal (20). – Cambiar el filtro principal (20).
El sistema automático de desconexión (aspiración en húmedo) no responde.	<p>En el caso de líquidos eléctricamente no conductores o con formación de espuma no funciona el sistema automático de desconexión.</p> <ul style="list-style-type: none"> – Controlar permanentemente el nivel de llenado.
La limpieza automática del filtro no funciona	<ul style="list-style-type: none"> – Vaciar el depósito (7).

Servicio técnico y atención al cliente

El servicio técnico le asesorará en las consultas que pueda Ud. tener sobre la reparación y mantenimiento de su producto, así como sobre piezas de recambio. Las representaciones gráficas tridimensionales e informaciones de repuestos se encuentran también bajo:

www.bosch-pt.com

El equipo asesor de aplicaciones de Bosch le ayuda gustosamente en caso de preguntas sobre nuestros productos y sus accesorios.

Para cualquier consulta o pedido de piezas de repuesto es imprescindible indicar el nº de artículo de 10 dígitos que figura en la placa de características del producto.

España

Robert Bosch España S.L.U.

Departamento de ventas Herramientas Eléctricas

C/Hermanos García Noblejas, 19

28037 Madrid

Para efectuar su pedido online de recambios o pedir la recogida para la reparación de su máquina, entre en la página www.herramientasbosch.net.

Tel. Asesoramiento al cliente: 902 531 553

Fax: 902 531554

Argentina

Robert Bosch Argentina S.A.

Calle Blanco Encalada 250 – San Isidro

Código Postal B1642AMQ

Ciudad Autónoma de Buenos Aires

Tel.: (54) 11 5296 5200

E-Mail: herramientas.bosch@ar.bosch.com

www.argentina.bosch.com.ar

Chile

Robert Bosch S.A.

Calle El Cacique

0258 Providencia – Santiago de Chile

Buzón Postal 7750000

Tel.: (56) 02 782 0200

www.bosch.cl

Ecuador

Robert Bosch Sociedad Anónima

Av. Rodrigo Chávez Gonzalez Parque Empresarial Colón

Edif. Coloncorp Piso 1 Local 101-102,

Guayaquil

Tel.: (593) 4 220 4000

E-mail: ventas@bosch.com.ec

www.bosch.ec

México

Robert Bosch S. de R.L. de C.V.

Calle Robert Bosch No. 405

C.P. 50071 Zona Industrial, Toluca - Estado de México

Tel.: (52) 55 528430-62

Tel.: 800 6271286

www.bosch-herramientas.com.mx

Perú

Robert Bosch S.A.C.

Av. Primavera 781 Piso 2, Urbanización Chacarilla San Borja

Lima

Tel.: (51) 1 706 1100

www.bosch.com.pe

Venezuela

Robert Bosch S.A.

Calle Vargas con Buen Pastor, Edif. Alba, P-1, Boleíta Norte,

Caracas 1071

Tel.: (58) 212 207-4511

www.boschherramientas.com.ve

Eliminación

El aspirador, los accesorios y los embalajes deberán someterse a un proceso de recuperación que respete el medio ambiente.



¡No arroje el aspirador a la basura doméstica!

Sólo para los países de la UE:

Conforme a la Directiva Europea 2012/19/UE sobre aparatos eléctricos y electrónicos inservibles y su realización en ley nacional, deberán acumularse por separado los aspiradores para ser sometidos a un reciclaje ecológico.



El símbolo es solamente válido, si también se encuentra sobre la placa de características del producto/fabricado.

Português

Instruções de segurança para aspiradores



Leia todas as instruções de segurança e instruções. A inobservância das instruções de segurança e das instruções pode causar choque elétrico, incêndio e/ou ferimentos

graves.

Guarde bem todas as advertências e instruções para futura referência.

► **Este aspirador não se destina a ser utilizado por crianças e pessoas com capacidades físicas, sensoriais ou mentais reduzidas ou com experiência e conhecimentos insuficientes.** Caso contrário há perigo de operação errada e ferimentos.

► **Vigie as crianças.** Desta forma garante que nenhuma criança brinca com o aspirador.

► **Não aspire madeira de faia ou de carvalho, pó de pedra ou asbesto.** Estas substâncias são consideradas cancerígenas.

AVISO Use o aspirador apenas se tiver recebido informações suficientes para o uso, para os materiais a aspirar e para a eliminação segura dos mesmos. Uma instrução cuidadosa reduz as operações erradas e lesões.

AVISO O aspirador é apropriado para aspirar substâncias secas e, através de medidas apropriadas, também para aspirar líquidos. A entrada de líquidos aumenta o risco de choque elétrico.

► **Com o aspirador não devem ser aspirados líquidos inflamáveis ou explosivos, como por exemplo gasolina, óleo, álcool, solventes. Não aspire pós quentes ou inflamáveis. Não opere o aspirador em áreas com risco de explosão.** Os pós, os vapores ou os líquidos podem se inflamar ou explodir.

AVISO Só utilizar a tomada para as finalidades determinadas nas instruções de serviço.

AVISO Desligue imediatamente o aspirador assim que sair espuma ou água e esvazie o recipiente. Caso contrário, é possível que o aspirador seja danificado.

► **ATENÇÃO! O aspirador só deve ser armazenado em recintos fechados.**

► **ATENÇÃO! Limpe regularmente o flutuador e verifique se apresenta danos.** Caso contrário a função pode ser prejudicada.

► **Se não for possível evitar o funcionamento do aspirador em áreas húmidas, deverá ser utilizado um disjuntor de corrente de avaria.** A utilização de um disjuntor de corrente de avaria reduz o risco de um choque elétrico.

► **Ligue o aspirador a uma rede elétrica ligada corretamente à terra.** A tomada e o cabo de extensão têm de ter um condutor de proteção funcional.

► **Antes de qualquer utilização, verifique o aspirador, o cabo e a ficha. Não utilize o aspirador se detetar danos no mesmo. Não abra o aspirador, as reparações devem ser levadas a cabo apenas por pessoal técnico qualificado e devem ser usadas somente peças de substituição originais.** Aspiradores, cabos e fichas danificados aumentam o risco de choque elétrico.

► **Não passe por cima do cabo, nem o esmague. Não puxe pelo cabo para retirar a ficha da tomada nem para deslocar o aspirador.** Cabos danificados aumentam o risco de um choque elétrico.

► **Retire a ficha da tomada, antes de efetuar trabalhos de limpeza ou manutenção, ajustes no aparelho, troca de acessórios ou de armazenar o aspirador.** Esta medida de prevenção evita um arranque inadvertido do aspirador.

► **Assegurar uma boa ventilação no local de trabalho.**

► **Mande reparar o aspirador por pessoas qualificadas com peças de substituição originais.** Desta forma é assegurada a segurança do aspirador.

AVISO O aspirador contém pó prejudicial para a saúde. Mande executar os processos de esvaziamento e manutenção, incluindo a eliminação do recipiente coletor do pó, exclusivamente por técnicos especializados. É necessário um equipamento de proteção adequado. Não use o aspirador sem o sistema de filtro completo. Caso contrário estará a pôr em risco a sua saúde.

► **Antes da colocação em funcionamento, controle o estado impecável da mangueira de aspiração. Deixe a**

mangueira de aspiração montada no aspirador para não sair inadvertidamente pó. Caso contrário, poderá inalar o pó.

- ▶ **Não utilize o aspirador como assento.** O aspirador pode ser danificado.
- ▶ **Utilize o cabo de rede e a mangueira de aspiração com muito cuidado.** É possível que outras pessoas sejam colocadas em perigo.

- ▶ **Não limpe o aspirador com um jato de água direto.** A infiltração de água na parte superior do aspirador aumenta o risco de um choque elétrico.

Símbolos

Os seguintes símbolos podem ser importantes para a utilização do seu aspirador. Os símbolos e os seus significados devem ser memorizados. A correta interpretação dos símbolos ajuda-o a utilizar o aspirador melhor e com mais segurança.

Símbolos e seus significados



AVISO! Leia todas as instruções de segurança e instruções. A inobservância das instruções de segurança e das instruções pode causar choque elétrico, incêndio e/ou ferimentos graves.



Aspirador da classe de pó L segundo IEC/EN 60335-2-69 para **aspirar a seco** pós prejudiciais para a saúde com valor limite de exposição > 1 mg/m³



Não pendure o aspirador, p. ex. para efeitos de transporte, num gancho de grua. O aspirador não pode ser transportado por grua. Existe perigo de ferimentos e danos.



Não utilize o aspirador como assento, escada ou base. O aspirador pode tombar e ser danificado. Existe perigo de ferimentos.



Sistema start/stop automático

Aspirar o pó que se forma das ferramentas elétricas em funcionamento. O aspirador liga-se automaticamente e volta a desligar-se com retardo.



Desligar



Aspirar

Aspirar pó depositado

max. 2200 W
min. 100 W

Indicação do cabo de ligação permitido da ferramenta elétrica ligada (específico do país)

Descrição do produto e do serviço

Utilização adequada

O aspirador destina-se a detetar, aspirar, transportar e separar pó seco não inflamável, líquidos não inflamáveis e uma mistura de água e ar. O aspirador foi testado contra pó e corresponde à classe de pó L. É adequado para as elevadas exigências na utilização profissional, p. ex. nas artes e ofícios, na indústria e nas oficinas.

Os aspiradores da classe de pó L segundo IEC/EN 60335-2-69 destinam-se apenas a aspirar pós não

prejudiciais para a saúde com um valor limite de exposição > 1mg/m³.

Use o aspirador carregador apenas se souber avaliar e usar todas as funções sem limitações e se tiver recebido instruções suficientes sobre as mesmas.

Componentes ilustrados

A numeração dos componentes ilustrados refere-se à apresentação do aspirador na página de esquemas.

- (1) Seletor dos modos de operação

- (2) Tomada para ferramenta elétrica
- (3) Conexão da mangueira (função de aspiração)
- (4) Tira de tração
- (5) Travão do rolete de guia
- (6) Rolete de guia
- (7) Depósito
- (8) Roda
- (9) Fecho para o lado superior do aspirador
- (10) Parte superior do aspirador
- (11) Suporte para mangueira de aspiração
- (12) Punho de transporte
- (13) Conexão da mangueira (função de sopro)
- (14) Suporte para tubos de aspiração
- (15) Mangueira de aspiração
- (16) Adaptador de aspiração
- (17) Bico dobrado
- (18) Bocal para juntas
- (19) Saco de plástico/saco do pó ^{A)}
- (20) Filtro principal
- (21) Filtro para líquidos
- (22) Pré-filtro
- (23) Tira de borracha
- (24) Tira de escova
- (25) Bocal para chão
- (26) Tubo de aspiração
- (27) Botão de pressão
- (28) Suporte do filtro
- (29) Cesto de filtro
- (30) Orifício de aspiração
- (31) Grampo para a fixação do saco de plástico
- (32) Saída de ar complementar

A) **Acessórios apresentados ou descritos não pertencem ao volume de fornecimento padrão. Todos os acessórios encontram-se no nosso programa de acessórios.**

Dados técnicos

Aspirador universal	GAS 12-25 PL	
Número de produto		3 601 J7C 1..
Potência nominal absorvida	W	1250
Frequência	Hz	50–60
Volume do depósito (bruto)	l	25
Volume líquido (líquido)	l	15
Volume do saco de pó	l	20
Vácuo máx. ^{A)}		
– Aspirador	kPa	19
– Turbina	kPa	20
Fluxo máx. ^{A)}		

Aspirador universal	GAS 12-25 PL	
– Aspirador	l/s	36
– Turbina	l/s	65
Sistema start/stop automático	kg	●
Peso conforme EPTA-Procedure 01:2014		9
Classe de proteção		⊕/I
Tipo de proteção	kg	IPX4

A) medido com uma mangueira de aspiração Ø 35 mm e 3 m de comprimento

Os dados aplicam-se a uma tensão nominal [U] de 230 V. Com tensões divergentes e em versões específicas do país, estes dados podem variar.

Sistema start/stop automático	Tensão nominal	Potência máx.	Potência mín.
UE	220–240 V	2100 W	100 W
UK	240 V	2100 W	100 W
CH	230 V	2100 W	100 W

Indicação do cabo de ligação permitido da ferramenta elétrica ligada. No caso de outros modelos específicos do país, estes valores podem ser divergentes. Respeite as indicações na tomada do aspirador.

Informação sobre ruídos/vibrações

Os valores de emissão de ruído foram determinados de acordo com **EN 60335-2-69**.

O nível de pressão sonora avaliado como A do aspirador é normalmente **76 dB(A)**. Incerteza K = **3 dB**. O nível sonoro durante os trabalhos pode ultrapassar os **80 dB(A)**.

Utilizar proteção auditiva!

Valores totais de vibração a_h (soma dos vetores das três direções) e incerteza K determinada segundo

EN 60335-2-69: $a_h < 2,5 \text{ m/s}^2$, K = **1,5 m/s²**.

Montagem

- ▶ **Retire a ficha da tomada, antes de efetuar trabalhos de limpeza ou manutenção, ajustes no aparelho, troca de acessórios ou de armazenar o aspirador.** Esta medida de prevenção evita um arranque inadvertido do aspirador.

Montar acessórios de aspiração (ver figura A)

A mangueira de aspiração **(15)** está equipada com um sistema de clipe, com o qual podem ser conectados acessórios de aspiração (adaptador de aspiração **(16)**, bico dobrado **(17)**).

Montar bocais e tubos

- Insira o bico dobrado **(17)** na mangueira de aspiração **(15)** até os dois botões de pressão **(27)** da mangueira de aspiração engatarem de forma audível.
- A seguir, insira bem o acessório de aspiração desejado (bocal para chão, bocal para juntas, tubo de aspiração, etc.) no bico dobrado **(17)**.

- Para desmontar, prima os botões de pressão (27) para dentro e separe os componentes.

Montar o adaptador de aspiração

- Insira o adaptador de aspiração (16) na mangueira de aspiração (15) até os dois botões de pressão (27) da mangueira de aspiração engatarem de forma audível.
- Para desmontar, prima os botões de pressão (27) para dentro e separe os componentes.

Montar a mangueira de aspiração



Função de aspiração (ver figura B1)

- Coloque a mangueira de aspiração (15) sobre o respetivo suporte (3) e rode-a até ao batente no sentido de rotação .

Nota: Ao aspirar, forma-se carga eletrostática, através da fricção do pó na mangueira e nos acessórios de aspiração, que é perceptível ao utilizador na forma de descarga estática (dependente das influências ambientais e da sensibilidade do corpo).

Por norma, a Bosch recomenda uma mangueira de aspiração antiestática (acessórios) para aspirar pó fino e materiais secos.

Função de sopro (ver figura B2)

- ▶ **O aspirador dispõe de uma função de aspiração. Não sopra o ar de descarga para uma divisão vazia. Use a função de sopro apenas com uma mangueira limpa.** Pôs podem ser nocivos à saúde.
- Ligue o aspirador durante pelo menos 5 s (interruptor de ligar/desligar (1) no símbolo "Aspirar"), para limpar a mangueira de aspiração (15) do pó depositado.
- Rode a mangueira de aspiração (15) até ao batente no sentido de rotação  e retire-a do suporte da mangueira (3).
- Coloque a mangueira de aspiração (15) sobre o respetivo suporte (13) e rode-a até ao batente no sentido de rotação .

Retirar/colocar pré-filtro

O pré-filtro (22) retém a sujidade maior e aumenta assim a vida útil do filtro principal. Tem de retirar o pré-filtro do recipiente se quiser aspirar líquidos ou limpar o filtro principal.

Retirar pré-filtro (ver figura D1)

- Abra os fechos (9) e retire a parte superior do aspirador (10) (ver figura C).
- Retire o pré-filtro (22) do recipiente (7).

Colocar pré-filtro (ver figura D2)

- Colocar o pré-filtro (22) com as setas na direção do suporte da mangueira (3) no recipiente (7).
- Coloque a parte superior do filtro (10) e feche os fechos (9).

Retirar/colocar o filtro principal

O filtro principal (20) é um filtro de pregas HEPA com uma potência de filtro extra elevada para a limpeza do ar de sopro. Tem de retirar o filtro principal do recipiente se quiser aspirar líquidos.

Retirar filtro principal (ver figura E1)

- Abra os fechos (9) e retire a parte superior do aspirador (10) (ver figura C).
- Rode o suporte do filtro (28) até ao batente no sentido de rotação  e retire o suporte do filtro junto com o filtro principal (20) da parte superior do aspirador (10).

Colocar filtro principal (ver figura E2)

- Aplique o suporte do filtro (28) junto com o filtro principal (20) sobre o cesto de filtro (29) e rode o suporte do filtro (28) até ao batente no sentido de rotação .
- Coloque a parte superior do filtro (10) e feche os fechos (9).

Colocar/retirar filtro para líquidos

Para aspirações mais leves de misturas de líquidos e sólidos, o aspirador contém um filtro para líquidos (21), que separa os líquidos dos sólidos.

Colocar o filtro para líquidos (ver figura F1)

- Abra os fechos (9) e retire a parte superior do aspirador (10) (ver figura C).
- Rode o suporte do filtro (28) até ao batente no sentido de rotação  e retire o suporte do filtro junto com o filtro principal (20) da parte superior do aspirador (10) (ver figura E1).
- Coloque o filtro para líquidos (21) por completo sobre o cesto de filtro (29).
- Coloque a parte superior do filtro (10) e feche os fechos (9).

Retirar filtro para líquidos (ver figura F2)

- Abra os fechos (9) e retire a parte superior do aspirador (10) (ver figura C).
- Retire o filtro de líquidos (21) do cesto de filtro (29).
- Aplique o suporte do filtro (28) junto com o filtro principal (20) sobre o cesto de filtro (29) e rode o suporte do filtro (28) até ao batente no sentido de rotação  (ver figura E2).
- Coloque a parte superior do filtro (10) e feche os fechos (9).

Colocar/retirar o saco de plástico/do pó (aspirar a seco)

Para aspirar a seco pode colocar um saco de plástico (19) ou um saco do pó (acessórios) no recipiente (7). Dessa forma é facilitada a aspiração de sujidade maior.

Colocar o saco de plástico (ver figura G1-G3)

- Abra os fechos (9) e retire a parte superior do aspirador (10) (ver figura C).
- Retire o pré-filtro (22) do recipiente (7).
- Coloque o saco de plástico (19) com a abertura de enchimento para cima no recipiente (7). Fixe o saco de plástico por baixo da abertura de aspiração (30) com a ajuda dos grampos (31).
- Certifique-se de que o saco de pó (19) fica totalmente encostado às paredes interiores do recipiente (7).
- Dobre o restante saco de plástico (19) sobre o rebordo do recipiente (7).
- Coloque o pré-filtro (22) com as setas na direção do suporte da mangueira (3) no recipiente (7).
- Coloque a parte superior do filtro (10) e feche os fechos (9).

Retirar e fechar o saco de plástico

- Abra os fechos (9) e retire a parte superior do aspirador (10) (ver figura C).
- Retire o pré-filtro (22) do recipiente (7).
- Dobre o rebordo do saco de plástico cheio (19) para trás para fora dos grampos (31).
- Retire o saco de plástico (19) com cuidado, sem o danificar, do recipiente (7).
- Certifique-se de que o saco de plástico não roça na saída de aspiração (30) ou em outros objetos afiados.

Substituir/colocar saco do pó (acessórios)

- Abra os fechos (9) e retire a parte superior do aspirador (10) (ver figura C).
- Retire o pré-filtro (22) do recipiente (7).
- Puxe o saco do pó (19) do flange de conexão para trás e retire-o. Fechar a abertura do saco de pó basculando a tampa. Retire o saco do pó fechado do recipiente (7).
- Coloque o novo saco do pó sobre o flange de conexão do aspirador. Certifique-se de que o saco do pó está encostado em todo o comprimento da parede interior do recipiente (7).
- Coloque o pré-filtro (22) com as setas na direção do suporte da mangueira (3) no recipiente (7).
- Coloque a parte superior do filtro (10) e feche os fechos (9).

Colocar tira de borracha (aspirar líquidos) (ver figura H)

Nota: Os requisitos em termos de grau de permeabilidade (classe de poeiras L) foi apenas comprovado para aspirar a seco.

- Levante as tiras de escova (24) com uma ferramenta adequada do bocal para chão (25).
- Coloque as tiras de borracha (23) no bocal para chão (25).

Nota: O lado texturado das tiras de borracha tem de apontar para fora.

Funcionamento

- ▶ **Retire a ficha da tomada, antes de efetuar trabalhos de limpeza ou manutenção, ajustes no aparelho, troca de acessórios ou de armazenar o aspirador.** Esta medida de prevenção evita um arranque inadvertido do aspirador.

Colocação em funcionamento

- ▶ **Observar a tensão de rede!** A tensão da fonte de corrente elétrica deve coincidir com a que consta na chapa de identificação do aspirador. Os carregadores assinalados com 230 V podem também ser operados com 220 V.
- ▶ **Observar a tensão de rede!** A tensão da fonte de corrente elétrica deve coincidir com a que consta na chapa de identificação do aspirador.
- ▶ **Informe-se a respeito das regras/leis vigentes no seu país, para o manuseio de pós nocivos à saúde.**

O aspirador pode ser usado para aspirar os seguintes materiais:

- pós não prejudiciais para a saúde com um valor limite de exposição > 1 mg/m³

O aspirador não deve ser utilizado em recintos com perigo de explosão.

Para garantir um poder de aspiração ideal, tem de desenrolar por completo a mangueira de aspiração (15) da parte superior do suporte (10).

Aspirar a seco

Nota: Certifique-se de que ao aspirar a seco tanto o pré-filtro (22) como o filtro principal (20) estão colocados no aspirador (ver também figuras D2 e E2).

Aspirar pó depositado

- Para **ligar** o aspirador, coloque o seletor do modo de operação (1) no símbolo "Aspirar".
- Para **desligar** o aspirador, coloque o seletor do modo de operação (1) no símbolo "Desligar".



Aspiração do pó que se forma de ferramentas elétricas em funcionamento (ver figura I)

- ▶ **Deve haver uma taxa de permuta de ar (L) suficiente no recinto, quando o ar de descarga retorna ao recinto. Observe as respetivas diretivas nacionais.**

No aspirador está integrada uma tomada de segurança (2). Pode ligar nela uma ferramenta elétrica externa. Respeite a potência de ligação máxima permitida da ferramenta elétrica ligada.



- Monte o adaptador de aspiração (16) (ver "Montar o adaptador de aspiração", Página 43).
- Insira o adaptador de aspiração (16) no bocal de aspiração da ferramenta elétrica.

Nota: Ao trabalhar com ferramentas elétricas, cuja alimentação de ar na mangueira de aspiração seja reduzida

(p. ex. serras verticais, lixadeiras, etc.), tem de ser aberta a abertura de ar complementar **(32)** do adaptador de aspiração **(16)**. Só assim é que a limpeza semiautomática do filtro trabalha sem problemas.

Para tal, rode o anel sobre a saída de ar complementar **(32)**, até obter a abertura máxima.

- Para a **colocação em funcionamento do sistema start/stop automático**  1+ aspirador, coloque o seletor do modo de operação **(1)** no símbolo "Sistema start/stop automático".
- Ligue, para a **colocação em funcionamento** do aspirador, a ferramenta elétrica a cuja tomada **(2)** está ligado o aspirador. O aspirador inicia-se automaticamente.
- Desligue a ferramenta elétrica para **desligar a aspiração**.
A função de inércia do sistema start/stop automático funciona durante 6 segundos para aspirar o pó residual da mangueira de aspiração.
- Para **desligar** o aspirador, coloque o seletor do modo de operação **(1)** no símbolo "Desligar". ①

Aspirar em molhado

▶ **Com o aspirador não devem ser aspirados líquidos inflamáveis ou explosivos, como por exemplo gasolina, óleo, álcool, solventes. Não aspire pós quentes ou inflamáveis. Não opere o aspirador em áreas com risco de explosão.** Os pós, os vapores ou os líquidos podem se inflamar ou explodir.

▶ **O aspirador não pode ser operado como bomba de água.** O aspirador destina-se a aspirar ar e misturas de água.

Nota: Certifique-se de que ao aspirar líquidos tanto o pré-filtro **(22)** como o filtro principal **(20)** foram removidos do aspirador (ver também figuras **D1** e **E1**).

Passo de trabalho antes de aspirar líquidos

- Abra os fechos **(9)** e retire a parte superior do aspirador **(10)** (ver figura **C**).
- Retire o pré-filtro **(22)** do recipiente **(7)**.
- Se necessário, usar o saco de plástico **(19)** ou o saco do pó.
- Rode o suporte do filtro **(28)** até ao batente no sentido de rotação  e retire o suporte do filtro junto com o filtro principal **(20)** da parte superior do aspirador **(10)**.
- Coloque o filtro para líquidos **(21)** por completo sobre o cesto de filtro **(29)**.
- Coloque a parte superior do filtro **(10)** e feche os fechos **(9)**.
- Coloque a tira de borracha **(23)** no bocal para chão **(25)**.

Aspirar líquidos

- Ligue o aspirador (seletor do modo de operação **(1)** no símbolo "Aspirar").

O aspirador está equipado com um flutuador. Se for atingida a altura de enchimento máxima, a aspiração para.

- Coloque o seletor do modo de operação **(1)** no símbolo "Desligar".
- Esvazie o recipiente **(7)**.

Para evitar a formação de bolor depois de aspirar de líquidos: (ver "Limpar o filtro para líquidos", Página 46)

Limpeza automática do filtro

O mais tardar, quando o poder de aspiração já não for suficiente, tem de ser ativada a limpeza do filtro.

O intervalo para a limpeza do filtro depende do tipo e da quantidade de pó. Se for utilizado regularmente, a máxima potência de transporte é mantida por mais tempo.

- Desligue o aspirador durante 6–10 segundos e volte a ligá-lo. Repita isto várias vezes seguidas.
- O pré-filtro **(22)** é limpo por impulsos de ar ao desligar.
- Para trabalhar depois da limpeza do filtro, volte a ligar o aspirador.

Manutenção e assistência técnica

Manutenção e limpeza

- ▶ **Retire a ficha da tomada, antes de efetuar trabalhos de limpeza ou manutenção, ajustes no aparelho, troca de acessórios ou de armazenar o aspirador.** Esta medida de prevenção evita um arranque inadvertido do aspirador.
- ▶ **Manter o aspirador e as aberturas de ventilação sempre limpas, para trabalhar bem e de forma segura.**

Para a manutenção pelo utilizador, o aspirador deve ser desmontado, limpo e mantido na medida do possível, sem causar perigo ao pessoal de manutenção e a outras pessoas. O aspirador deve ser limpo antes da desmontagem, para evitar eventuais perigos. O recinto onde o aspirador deve ser desmontado deve estar bem ventilado. Use equipamento de proteção individual durante a manutenção. Após a manutenção deve ser feita uma limpeza na área de manutenção.

No mínimo uma vez por ano deve ser realizado um controlo técnico de pó, pelo fabricante ou por uma pessoa devidamente instruída, para p. ex. verificar se há danos no filtro, e controlar a estanqueidade do aspirador e o funcionamento do dispositivo de controlo.

No caso de aspiradores da classe **L**, que estiverem num ambiente poluído, o exterior e todas as peças da máquina devem ser limpas ou tratadas com vedantes. Ao executar trabalhos de manutenção e reparação, todas as peças contaminadas que não podem ser limpas de forma satisfatória devem ser eliminadas. Essas peças devem ser eliminadas em sacos impermeáveis de acordo com os regulamentos aplicáveis para a eliminação desses resíduos. Se for necessário instalar um cabo de ligação, a instalação deve ser feita pela **Bosch** ou por um centro de serviço autorizado para ferramentas elétricas **Bosch**, para evitar perigos de segurança.

Limpar o recipiente

- Lave o recipiente **(7)** de tempos a tempos com um detergente convencional não abrasivo e depois deixe-o secar.

Limpar o filtro

Esvaziar regularmente o reservatório de pó e limpar os filtros garante um excelente poder de aspiração. Se em seguida a potência de aspiração não for alcançada, o aspirador deverá ser levado ao serviço pós-venda.

Limpar pré-filtro

- Abra os fechos **(9)** e retire a parte superior do aspirador **(10)** (ver figura C).
- Retire o pré-filtro **(22)** do recipiente **(7)**.
- Agite o pré-filtro **(22)** sobre um caixote de lixo apropriado.
- Colocar o pré-filtro **(22)** com as setas na direção do suporte da mangueira **(3)** no recipiente **(7)**.
- Coloque a parte superior do filtro **(10)** e feche os fechos **(9)**.

Limpar o filtro principal

- Abra os fechos **(9)** e retire a parte superior do aspirador **(10)** (ver figura C).
- Rode o suporte do filtro **(28)** até ao batente no sentido de rotação  e retire o suporte do filtro junto com o filtro principal **(20)** da parte superior do aspirador **(10)**.
- Escove as lamelas do filtro principal **(20)** com uma escova macia.
ou
Substitua um filtro principal **(20)** danificado.
- Aplique o suporte do filtro **(28)** junto com o filtro principal **(20)** sobre o cesto de filtro **(29)** e rode o

suporte do filtro **(28)** até ao batente no sentido de rotação .

- Coloque a parte superior do filtro **(10)** e feche os fechos **(9)**.

Limpar o filtro para líquidos

Para evitar a formação de bolor depois de aspirar líquidos:

- Abra os fechos **(9)** e retire a parte superior do aspirador **(10)** (ver figura C).
- Deixe secar bem a parte superior do aspirador **(10)**.
- Retire o filtro de líquidos **(21)** do cesto de filtro **(29)**.
- Lave o filtro para líquidos **(21)** sob água corrente e depois deixe-o secar bem.
- Coloque o filtro para líquidos **(21)** por completo sobre o cesto de filtro **(29)**.
- Coloque a parte superior do filtro **(10)** e feche os fechos **(9)**.

Arrecadação e transporte (ver figura J1–J2)

- Enrole o cabo de corrente elétrica em volta do punho **(12)**.
- Insira os tubos de aspiração **(26)** nos suportes **(14)**.
- Coloque a mangueira de aspiração **(15)** à volta da parte superior do aspirador no suporte **(11)**.
- Transporte o aspirador pela pega de transporte **(12)** ou puxe o aspirador em solos planos, com a ajuda da tira de tração **(4)**, atrás de si.
- Deposite o aspirador num recinto seco e proteja-o contra utilização não autorizada.
- Para travar os roletes de guia pressione **(6)** o travão dos roletes de guia **(5)** para baixo.

Eliminação de falhas

- ▶ **Se ocorrer uma falha (p. ex. quebra do filtro), o aspirador tem de ser desligado de imediato. A falha**

tem de ser eliminada antes da nova colocação em funcionamento.

Problema	Solução
A turbina de aspiração não arranca.	<ul style="list-style-type: none"> – Verifique o cabo de corrente elétrica, a ficha de rede, a proteção e a tomada. <p>O seletor do modo de operação (1) está em "Sistema start/stop automático".</p> <ul style="list-style-type: none"> – Colocar o seletor do modo de operação (1) no símbolo "Aspirar" ou ligar a ferramenta elétrica ligada à tomada (2).
A turbina de aspiração não arranca depois de se esvaziar o recipiente.	<ul style="list-style-type: none"> – Desligar o aspirador e esperar 5 segundos, e depois voltar a ligar.
O poder de aspiração enfraquece.	<ul style="list-style-type: none"> – Esvaziar o recipiente (7). – Eliminar os entupimentos do bocal de aspiração, do tubo de aspiração (26), da mangueira de aspiração (15) ou do filtro principal (20). – Substituir o saco de plástico (19) ou o saco do pó. – Engatar corretamente o suporte do filtro (28). – Colocar corretamente a parte superior (10) e fechar os fechos (9). – Substituir o pré-filtro (22), filtro principal (20) ou filtro para líquidos (21).

Problema	Solução
Saída de pó ao aspirar	<ul style="list-style-type: none"> – Verificar a montagem correta do filtro principal (20). – Substituir o filtro principal (20).
O dispositivo de desligamento automático (aspirar líquidos) não arranca.	<p>O dispositivo de desligamento automático não funciona com líquidos não condutores eletricamente ou na formação de espuma.</p> <ul style="list-style-type: none"> – Verificar regularmente o nível de enchimento.
A limpeza automática do filtro não funciona	<ul style="list-style-type: none"> – Esvaziar o recipiente (7).

Serviço pós-venda e aconselhamento

O serviço pós-venda responde às suas perguntas a respeito de serviços de reparação e de manutenção do seu produto, assim como das peças sobressalentes. Desenhos explodidos e informações acerca das peças sobressalentes também em: **www.bosch-pt.com**

A nossa equipa de consultores Bosch esclarece com prazer todas as suas dúvidas a respeito dos nossos produtos e acessórios.

Indique para todas as questões e encomendas de peças sobressalentes a referência de 10 dígitos de acordo com a placa de características do produto.

Portugal

Robert Bosch LDA
Avenida Infante D. Henrique
Lotes 2E – 3E
1800 Lisboa

Para efetuar o seu pedido online de peças entre na página www.ferramentasbosch.com.

Tel.: 21 8500000

Fax: 21 8511096

Brasil

Robert Bosch Ltda. – Divisão de Ferramentas Elétricas
Caixa postal 1195 – CEP: 13065-900
Campinas – SP
Tel.: 0800 7045 446
www.bosch.com.br/contato

Eliminação

Aspirador, acessórios e embalagens devem ser reciclados de forma ambientalmente correta.



Não deite o aspirador para o lixo doméstico!

Apenas para países da UE:

De acordo com a diretiva europeia 2012/19/UE para aparelhos elétricos e eletrônicos velhos, e com as respetivas realizações nas leis nacionais, os aspiradores que não servem mais para a utilização, devem ser enviados separadamente a uma reciclagem ecológica.

Italiano

Avvertenze di sicurezza per aspiratori



Leggere tutte le avvertenze e disposizioni di sicurezza. La mancata osservanza delle istruzioni e delle avvertenze di sicurezza può essere causa di scosse elettriche, incendi e/o lesioni di grave entità.

Conservare tutte le avvertenze di pericolo e le istruzioni operative per ogni esigenza futura.

► **Questo aspiratore non è concepito per l'utilizzo da parte di bambini e persone con ridotte capacità fisiche, sensoriali o intellettuali né con scarsa esperienza o conoscenza del prodotto.** In caso contrario sussiste il pericolo di un impiego errato e di infortuni.

► **Sorvegliare i bambini.** In questo modo è possibile evitare che i bambini giochino con l'aspiratore.

► **Non aspirare polvere di legno di faggio o di quercia, polvere di roccia o amianto.** Tali sostanze sono considerate cancerogene.

ATTENZIONE Utilizzare l'aspiratore solamente se sono state fornite sufficienti informazioni in merito all'impiego dello stesso, alle sostanze da aspirare e al sicuro smaltimento di queste ultime. Istruzioni accurate riducono la possibilità di un utilizzo errato e di infortuni.

ATTENZIONE L'aspiratore è adatto per l'aspirazione di sostanze asciutte e, previa attuazione di misure adeguate, anche per l'aspirazione di

fluidi. L'infiltrazione di fluidi aumenta il rischio di folgorazione.

- ▶ **Non utilizzare l'aspiratore per aspirare liquidi infiammabili o esplosivi quali, ad esempio, benzina, olio, alcool, solventi. Non aspirare polveri calde o infiammabili. Non utilizzare l'aspiratore in locali esposti al rischio di esplosione.** Le polveri, i vapori oppure i liquidi possono infiammarsi oppure esplodere.

⚠ ATTENZIONE Utilizzare la presa solamente per gli scopi previsti nelle istruzioni

per l'uso.

⚠ ATTENZIONE Spegnerne immediatamente l'aspiratore in caso di fuoriuscita di schiuma o acqua e svuotare il recipiente. In caso contrario, l'aspiratore potrebbe venire danneggiato.

- ▶ **ATTENZIONE!** L'aspiratore può essere riposto esclusivamente in ambienti interni.
- ▶ **ATTENZIONE!** Pulire il galleggiante regolarmente ed accertarsi che non sia danneggiato. In caso contrario il funzionamento potrebbe risultare compromesso.
- ▶ **Qualora non fosse possibile evitare l'utilizzo dell'aspiratore in ambiente umido, utilizzare un interruttore di sicurezza (per correnti di guasto).** L'utilizzo di un interruttore di sicurezza riduce il rischio di folgorazione.
- ▶ **Collegare l'aspiratore ad una rete elettrica dotata di regolare messa a terra.** La presa e il cavo di prolunga devono essere dotati di un conduttore di terra funzionante.
- ▶ **Prima di ogni utilizzo, controllare l'aspiratore, il cavo e il connettore. Non utilizzare l'aspiratore, qualora siano stati rilevati eventuali danni. Non aprire l'aspiratore da soli, ma farlo riparare esclusivamente da tecnici specializzati ed utilizzando solamente parti di ricambio originali.** Aspiratori, cavi e spine danneggiati aumentano il rischio di una scossa elettrica.
- ▶ **Non passare sopra il cavo e non calpestarlo. Non esercitare trazione sul cavo per estrarre la spina dalla presa di corrente o per spostare l'aspiratore.** Cavi danneggiati aumentano il rischio di folgorazione.
- ▶ **Estrarre la spina dalla presa di corrente prima di effettuare interventi di manutenzione o pulizia sull'aspira-**

tore, di effettuare regolazioni sull'apparecchio, di sostituire elementi accessori o prima di riporre l'aspiratore. Tale precauzione eviterà che l'aspiratore possa essere messo in funzione involontariamente.

- ▶ **Provvedere ad una buona aerazione del posto di lavoro.**
- ▶ **Far riparare l'aspiratore esclusivamente da personale tecnico qualificato ed utilizzando ricambi originali.** In tale maniera potrà essere salvaguardata la sicurezza dell'aspirapolvere.

⚠ ATTENZIONE L'aspiratore contiene polvere pericolosa per la salute. Affidare l'esecuzione di interventi di manutenzione e svuotamento dell'apparecchio, incluso lo smaltimento del contenitore per la raccolta polvere, solamente a personale tecnico. È necessario un corrispondente equipaggiamento di protezione. Non mettere in funzione l'aspiratore senza il relativo sistema di filtraggio completo. In caso contrario viene messa in pericolo la salute.

- ▶ **Prima della messa in funzione, verificare che il tubo flessibile di aspirazione si trovi in perfette condizioni. Lasciare il tubo di aspirazione montato sull'aspiratore, in modo da evitare che inavvertitamente fuoriesca della polvere.** In caso contrario è possibile inalare polvere.
- ▶ **Non utilizzare l'aspiratore come supporto per sedersi.** È possibile danneggiare l'aspiratore.
- ▶ **Utilizzare il cavo di rete e il tubo flessibile di aspirazione con prudenza.** Con gli stessi è possibile mettere in pericolo altre persone.
- ▶ **Non pulire l'aspiratore utilizzando un getto d'acqua diretto.** La penetrazione di acqua nella parte superiore dell'aspiratore aumenta il rischio di una scossa elettrica.

Simboli

I seguenti simboli sono molto importanti per l'utilizzo dell'aspiratore. È importante imprimerli bene nella mente i simboli ed il rispettivo significato. Un'interpretazione corretta dei simboli contribuisce ad utilizzare meglio ed in modo più sicuro l'aspiratore.

Simboli e relativi significati



ATTENZIONE! Leggere tutte le avvertenze e disposizioni di sicurezza. La mancata osservanza delle avvertenze e disposizioni di sicurezza può causare folgorazioni, incendi e/o lesioni di grave entità.



Aspiratore della classe di polveri L secondo IEC/EN 60335-2-69, per **aspirazione a secco** di polveri nocive per la salute con valore limite di esposizione > 1 mg/m³

Simboli e relativi significati



Non agganciare l'aspiratore ad un gancio per gru, ad es. per trasportarlo. L'aspiratore non può essere trasportato con una gru. Vi è rischio di lesioni e di danni.



Non utilizzare l'aspiratore come sedile, né come scaletta o gradino. L'aspiratore potrebbe ribaltarsi e venire danneggiato. Vi è rischio di lesioni.



Sistema automatico di accensione/spengimento

Aspirazione delle polveri sollevate da elettrotensili in funzione
L'aspiratore si spegne automaticamente, per poi riaccendersi dopo un certo lasso di tempo

①

Spegnimento



Aspirazione

Raccolta di polveri depositate

max. 2200 W
min. 100 W

Indicazione della potenza di allacciamento ammessa dell'elettrotensile collegato (in base al Paese)

Descrizione del prodotto e dei servizi forniti

Utilizzo conforme

L'utensile è destinato alla raccolta, all'aspirazione, al convogliamento ed alla separazione di polveri asciutte non infiammabili, di liquidi non infiammabili e di miscele acqua-aria. L'aspiratore è stato controllato sotto il profilo della tecnica di aspirazione polveri e corrisponde alla classe di polveri L. L'utensile è idoneo agli impieghi più gravosi in ambito professionale, ad esempio nell'artigianato, nell'industria e nelle officine.

Gli aspiratori della classe di polveri L secondo IEC/EN 60335-2-69 andranno impiegati esclusivamente per la raccolta e l'aspirazione di polveri nocive per la salute con valore limite di esposizione > 1 mg/m³.

Utilizzare l'aspiratore esclusivamente se sono state completamente valutate tutte le funzioni e possono essere effettuate senza limitazioni oppure sono state mantenute le relative istruzioni.

Componenti illustrati

La numerazione dei componenti illustrati si riferisce alla rappresentazione dell'aspiratore sulle pagine con rappresentazione grafica.

- (1) Selettore di modalità
- (2) Presa per l'elettrotensile
- (3) Attacco per tubo flessibile (funzione di aspirazione)

- (4) Nastro di traino
- (5) Freno ruote orientabili
- (6) Ruota orientabile
- (7) Contenitore
- (8) Girante
- (9) Chiusura per la parte superiore dell'aspiratore
- (10) Parte superiore dell'aspiratore
- (11) Supporto per tubo flessibile di aspirazione
- (12) Impugnatura di trasporto
- (13) Attacco per tubo flessibile (funzione di soffiaggio)
- (14) Supporto per tubi di aspirazione
- (15) Tubo flessibile di aspirazione
- (16) Adattatore per l'aspirazione
- (17) Bocchetta curva
- (18) Bocchetta a fessura lunga
- (19) Sacca in plastica/sacchetto raccogli-polvere ^{A)}
- (20) Filtro principale
- (21) Filtro a umido
- (22) Prefiltro
- (23) Labbro in gomma
- (24) Listelli a spazzola
- (25) Accessorio a spazzola
- (26) Tubo di aspirazione
- (27) Pulsante

- (28) Supporto filtro
 - (29) Bicchiere del filtro
 - (30) Apertura di aspirazione
 - (31) Fermaglio di fissaggio della sacca in plastica
 - (32) Apertura aria di scarico
- A) **L'accessorio illustrato oppure descritto non è compreso nel volume di fornitura standard. L'accessorio completo è contenuto nel nostro programma accessori.**

Dati tecnici

Aspiratore a umido / a secco	GAS 12-25 PL	
Codice articolo	3 601 J7C 1..	
Potenza assorbita nominale	W	1250
Frequenza	Hz	50-60
Capacità contenitore (lorda)	l	25
Capacità netta (liquido)	l	15
Capacità del sacchetto per la polvere	l	20
Depressione max. ^{A)}		
- Aspiratore	kPa	19
- Turbina	kPa	20
Portata max. ^{A)}		
- Aspiratore	l/s	36
- Turbina	l/s	65
Sistema automatico di accensione/spegnimento	kg	●
Peso secondo EPTA-Procedure 01:2014		9
Classe di protezione		⊕/I
Grado di protezione	kg	IPX4

A) Valori misurati con tubo flessibile di aspirazione da Ø 35 mm e 3 m di lunghezza

I dati sono validi per una tensione nominale [U] di 230 V. In caso di tensioni differenti e di versioni per Paesi specifici, tali dati potranno variare.

Sistema automatico di accensione/spegnimento			
	Tensione nominale	Potenza max.	Potenza min.
UE	220-240 V	2100 W	100 W
UK	240 V	2100 W	100 W
CH	230 V	2100 W	100 W

Indicazione della potenza di allacciamento consentita dell'elettrotreno collegato.

Questi valori possono variare in funzione di altri modelli specifici per il Paese. Si prega di rispettare le indicazioni riportate sulla presa di corrente dell'aspiratore per la polvere.

Informazioni su rumorosità e vibrazioni

Valori di emissione acustica rilevati conformemente a **EN 60335-2-69**.

Il livello di pressione acustica ponderato A dell'aspiratore è tipicamente di **76 dB(A)**. Grado d'incertezza K = **3 dB**. Il livello di rumorosità durante il lavoro può superare **80 dB(A)**.

Indossare protezioni acustiche!

Valori di oscillazione totali a_h (somma vettoriale delle tre direzioni) e grado d'incertezza K rilevati conformemente a **EN 60335-2-69**: $a_h < 2,5 \text{ m/s}^2$, K = **1,5 m/s²**.

Montaggio

► **Estrarre la spina dalla presa di corrente prima di effettuare interventi di manutenzione o pulizia sull'aspiratore, di effettuare regolazioni sull'apparecchio, di sostituire elementi accessori o prima di riporre l'aspiratore.** Tale precauzione eviterà che l'aspiratore possa essere messo in funzione involontariamente.

Montaggio dell'accessorio di aspirazione (vedere Fig. A)

Il tubo flessibile di aspirazione (15) è dotato di un sistema a fermaglio, che consente di collegare l'accessorio di aspirazione (adattatore di aspirazione (16), bocchetta curva (17)).

Montaggio delle bocchette e dei tubi

- Innestare la bocchetta curva (17) sul tubo flessibile di aspirazione (15), sino a far scattare udibilmente in sede i due pulsanti (27) del tubo flessibile di aspirazione.
- Innestare quindi saldamente l'accessorio di aspirazione desiderato (accessorio a spazzola, bocchetta a fessura lunga, tubo di aspirazione ecc.) sulla bocchetta curva (17).
- Per eseguire lo smontaggio, premere i pulsanti (27) verso l'interno e separare i componenti.

Montaggio dell'adattatore per l'aspirazione polvere

- Innestare l'adattatore di aspirazione (16) sul tubo flessibile di aspirazione (15) sino a far scattare udibilmente in sede i due pulsanti (27) del tubo flessibile di aspirazione.
- Per eseguire lo smontaggio, premere i pulsanti (27) verso l'interno e separare i componenti.

Montaggio del tubo flessibile di aspirazione



Funzione di aspirazione (vedere Fig. B1)

- Innestare il tubo flessibile di aspirazione (15) nell'attacco per tubo flessibile (3) e ruotarlo fino a battuta nel senso di rotazione .

Avvertenza: Durante l'aspirazione, l'attrito della polvere all'interno del tubo flessibile di aspirazione e del relativo accessorio genera una carica elettrostatica, che l'utilizzatore potrà avvertire in forma di scarica elettrostatica (in base agli influssi ambientali e alla sensibilità fisica).

In linea generale, Bosch consiglia d'impiegare un tubo flessibile di aspirazione antistatico (accessorio), qualora occorra aspirare polveri fini e materiali asciutti.

Funzione di soffiaggio (vedere Fig. B2)

- **L'aspiratore è dotato di una funzione di soffiaggio. Non soffiare l'aria di scarico nell'ambiente. Utilizzare la funzione di soffiaggio esclusivamente assieme ad un tubo flessibile pulito.** Le polveri possono essere nocive per la salute.
- Accendere l'aspiratore per almeno 5 secondi (selettore di modalità **(1)** sul simbolo «Aspirazione»), per ripulire il tubo flessibile di aspirazione **(15)** da eventuali depositi di polvere.
 - Ruotare il tubo flessibile di aspirazione **(15)** fino a battuta nel senso di rotazione  ed estrarlo dall'attacco per tubo flessibile **(3)**.
 - Innestare il tubo flessibile di aspirazione **(15)** nell'attacco per tubo flessibile **(13)** e ruotarlo fino a battuta nel senso di rotazione .

Prelievo/introduzione del prefiltro

Il prefiltro **(22)** trattiene le impurità grossolane, estendendo la durata utile del filtro principale. Il prefiltro andrà prelevato dal contenitore, prima di eseguire un'aspirazione a umido o di pulire il filtro principale.

Prelievo del prefiltro (vedere Fig. D1)

- Aprire le chiusure **(9)** e prelevare la parte superiore dell'aspiratore **(10)** (vedere Fig. C).
- Prelevare il prefiltro **(22)** dal contenitore **(7)**.

Introduzione del prefiltro (vedere Fig. D2)

- Introdurre il prefiltro **(22)**, con le frecce rivolte verso l'attacco per tubo flessibile **(3)**, nel contenitore **(7)**.
- Applicare la parte superiore dell'aspiratore **(10)** e richiudere le chiusure **(9)**.

Prelievo/introduzione del filtro principale

Il filtro principale **(20)** è un filtro pieghettato HEPA dalle prestazioni particolarmente elevate, concepito per l'aria di soffiaggio. Il filtro principale andrà prelevato dal contenitore, prima di eseguire un'aspirazione a umido.

Prelievo del filtro principale (vedere Fig. E1)

- Aprire le chiusure **(9)** e prelevare la parte superiore dell'aspiratore **(10)** (vedere Fig. C).
- Ruotare il supporto filtro **(28)** fino a battuta nel senso di rotazione  e prelevare il supporto filtro, assieme al filtro principale **(20)**, dalla parte superiore dell'aspiratore **(10)**.

Introduzione del filtro principale (vedere Fig. E2)

- Innestare il supporto filtro **(28)**, unitamente al filtro principale **(20)**, sull'apposito bicchiere **(29)** e ruotare il supporto filtro **(28)** fino a battuta nel senso di rotazione .
- Applicare la parte superiore dell'aspiratore **(10)** e richiudere le chiusure **(9)**.

Prelievo/introduzione del filtro a umido

Per consentire un più agevole smaltimento, quando occorra aspirare miscele di acqua e particelle solide, l'aspiratore è

dotato di un filtro a umido **(21)**, che separa il liquido dalle particelle solide.

Introduzione del filtro a umido (vedere Fig. F1)

- Aprire le chiusure **(9)** e prelevare la parte superiore dell'aspiratore **(10)** (vedere Fig. C).
- Ruotare il supporto filtro **(28)** fino a battuta nel senso di rotazione  e rimuovere il supporto filtro unitamente al filtro principale **(20)**, dalla parte superiore dell'aspiratore **(10)** (vedere figura E1).
- Innestare completamente il filtro a umido **(21)** sul bicchiere del filtro **(29)**.
- Applicare la parte superiore dell'aspiratore **(10)** e richiudere le chiusure **(9)**.

Prelievo del filtro a umido (vedere Fig. F2)

- Aprire le chiusure **(9)** e prelevare la parte superiore dell'aspiratore **(10)** (vedere Fig. C).
- Estrarre il filtro a umido **(21)** dall'apposito bicchiere **(29)**.
- Innestare il supporto filtro **(28)**, unitamente al filtro principale **(20)**, sull'apposito bicchiere **(29)** e ruotare il supporto filtro **(28)** fino a battuta nel senso di rotazione  (vedere figura E2).
- Applicare la parte superiore dell'aspiratore **(10)** e richiudere le chiusure **(9)**.

Introduzione/prelievo della sacca in plastica o del sacchetto raccogli-polvere (aspirazione a secco)

Per l'aspirazione a secco, è possibile introdurre una sacca in plastica **(19)**, oppure un sacchetto raccogli-polvere (accessorio), nel contenitore **(7)**. Ciò agevolerà lo smaltimento delle impurità grossolane.

Introduzione della sacca in plastica (vedere Figg. G1–G3)

- Aprire le chiusure **(9)** e prelevare la parte superiore dell'aspiratore **(10)** (vedere Fig. C).
- Prelevare il prefiltro **(22)** dal contenitore **(7)**.
- Introdurre la sacca in plastica **(19)**, con l'apertura di riempimento rivolta in alto, nel contenitore **(7)**. Fissare la sacca in plastica sotto all'apertura di aspirazione **(30)**, mediante gli appositi fermagli **(31)**.
- Accertarsi che la sacca in plastica **(19)** poggi completamente sulle pareti interne del contenitore **(7)**.
- Battere il residuo della sacca in plastica **(19)** sul bordo del contenitore **(7)**.
- Introdurre il prefiltro **(22)**, con le frecce rivolte verso l'attacco per tubo flessibile **(3)**, nel contenitore **(7)**.
- Applicare la parte superiore dell'aspiratore **(10)** e richiudere le chiusure **(9)**.

Prelievo e chiusura della sacca in plastica

- Aprire le chiusure **(9)** e prelevare la parte superiore dell'aspiratore **(10)** (vedere Fig. C).
- Prelevare il prefiltro **(22)** dal contenitore **(7)**.

- Estrarre all'indietro il bordo della sacca in plastica piena (19) dagli appositi fermagli (31).
- Prelevare la sacca in plastica (19), con cautela e senza danneggiarla, dal contenitore (7).
- Accertarsi che la sacca in plastica non faccia attrito sull'apertura di aspirazione (30) o su altri oggetti dagli spigoli vivi.

Sostituzione/introduzione del sacchetto raccogli-polvere (accessorio)

- Aprire le chiusure (9) e prelevare la parte superiore dell'aspiratore (10) (vedere Fig. C).
- Prelevare il prefiltro (22) dal contenitore (7).
- Estrarre all'indietro il sacchetto raccogli-polvere pieno (19) dalla flangia di attacco. Chiudere l'apertura del sacchetto raccogli-polvere ribaltando il coperchio. Prelevare il sacchetto raccogli-polvere chiuso dal contenitore (7).
- Innestare il nuovo sacchetto raccogli-polvere sulla flangia di attacco dell'aspiratore. Accertarsi che il sacchetto raccogli-polvere poggi, per l'intera lunghezza, sulla parete interna del contenitore (7).
- Introdurre il prefiltro (22), con le frecce rivolte verso l'attacco per tubo flessibile (3), nel contenitore (7).
- Applicare la parte superiore dell'aspiratore (10) e richiudere le chiusure (9).

Introduzione del labbro in gomma (aspirazione a umido) (vedere Fig. H)

Avvertenza: I requisiti per il grado di permeabilità (classe di polveri L) sono stati documentati per la sola aspirazione a secco.

- Rimuovere i listelli a spazzola (24), sollevandoli dall'accessorio a spazzola (25) mediante un attrezzo idoneo.
- Introdurre i labbri in gomma (23) nell'accessorio a spazzola (25).

Avvertenza: Il lato strutturato dei labbri in gomma dovrà essere rivolto all'esterno.

Utilizzo

- ▶ **Estrarre la spina dalla presa di corrente prima di effettuare interventi di manutenzione o pulizia sull'aspiratore, di effettuare regolazioni sull'apparecchio, di sostituire elementi accessori o prima di riporre l'aspiratore.** Tale precauzione eviterà che l'aspiratore possa essere messo in funzione involontariamente.

Messa in funzione

- ▶ **Attenersi alla tensione di rete.** La tensione riportata sulla targhetta di identificazione dell'aspiratore deve corrispondere alla tensione della rete elettrica di alimentazione. I caricabatteria contrassegnati per l'utilizzo a 230 V sono utilizzabili anche a 220 V.
- ▶ **Attenersi alla tensione di rete.** La tensione riportata sulla targhetta di identificazione dell'aspiratore deve corrispondere alla tensione della rete elettrica di alimentazione.

- ▶ **Informarsi riguardo a regolamenti e leggi in vigore nel proprio Paese riguardo al trattamento di polveri nocive per la salute.**

L'aspiratore può essere impiegato per l'aspirazione e l'assorbimento dei seguenti materiali:

- Polveri con valore limite di esposizione > 1 mg/m³



In linea generale, l'aspiratore non deve essere impiegato in ambienti a rischio di esplosione.

Per garantire una potenza di aspirazione ottimale, il tubo flessibile di aspirazione (15) deve essere sempre srotolato completamente dalla parte superiore dell'aspiratore (10).

Aspirazione a secco

Avvertenza: Durante l'aspirazione a secco, accertarsi che sia il prefiltro (22), sia il filtro principale (20) siano introdotti nell'aspiratore (vedere anche Figg. D2 e E2).

Raccolta di polveri depositate

- Per **accendere** l'aspiratore, posizionare il selettore di modalità (1) sul simbolo «Aspirazione». 
- Per **spegnere** l'aspiratore, posizionare il selettore di modalità (1) sul simbolo «Spegnimento». 

Aspirazione delle polveri sollevate da elettrostrumenti in funzione (vedi figura I)

- ▶ **Se l'aria di scarico ritorna nell'ambiente, occorre assicurare un sufficiente indice di ricambio aria (L) nell'ambiente stesso. Attenersi alle prescrizioni nazionali al riguardo.**

Nell'aspiratore è integrata una presa di corrente con contatto di protezione (2). Tale presa consente di collegare un elettrostrumento esterno. Attenersi alla potenza di allacciamento massima ammessa dell'elettrostrumento collegato.



- Montare l'adattatore di aspirazione (16) (vedi «Montaggio dell'adattatore per l'aspirazione polvere», Pagina 50).
- Innestare l'adattatore di aspirazione (16) nel bocchettone di aspirazione dell'elettrostrumento.

Avvertenza: Qualora vengano impiegati elettrostrumenti dal ridotto afflusso d'aria nel tubo flessibile di aspirazione (ad es. seghe alternative, levigatrici, ecc.), l'apertura aria di scarico (32) dell'adattatore di aspirazione (16) andrà aperta. Soltanto in questo modo il sistema di pulizia automatica del filtro potrà funzionare correttamente.

A tale scopo, ruotare l'anello sopra l'apertura aria di scarico (32) sino a raggiungere l'apertura massima.

- Per **attivare il sistema automatico di accensione/spegnimento** dell'aspiratore, posizionare il selettore di modalità (1) sul simbolo «Sistema automatico di accensione/spegnimento». 
- Per **attivare** l'aspiratore, accendere l'elettrostrumento collegato alla presa di corrente (2). L'aspiratore si avvierà automaticamente.

- Spegner l'elettrotensile, per fare in modo che l'**aspirazione termini**. Il sistema automatico di accensione/spegnimento resterà ancora in funzione fino a 6 secondi, per aspirare eventuali polveri residue dal tubo flessibile di aspirazione.
- Per **spegnere** l'aspiratore, posizionare il selettore di modalità **(1)** sul simbolo «Spegnimento».

Aspirazione a umido

- ▶ **Non utilizzare l'aspiratore per aspirare liquidi infiammabili o esplosivi quali, ad esempio, benzina, olio, alcool, solventi. Non aspirare polveri calde o infiammabili. Non utilizzare l'aspiratore in locali esposti al rischio di esplosioni.** Le polveri, i vapori oppure i liquidi possono infiammarsi oppure esplodere.
- ▶ **L'aspiratore non andrà utilizzato come pompa per acqua.** L'aspiratore è destinato alla raccolta di miscele acqua-aria.

Avvertenza: Durante l'aspirazione a umido, accertarsi che sia il prefiltro **(22)**, sia il filtro principale **(20)** siano stati prelevati dall'aspiratore (vedere anche Fig. **D1** e **E1**).

Fasi operative precedenti all'aspirazione a umido

- Aprire le chiusure **(9)** e prelevare la parte superiore dell'aspiratore **(10)** (vedere Fig. **C**).
- Prelevare il prefiltro **(22)** dal contenitore **(7)**.
- All'occorrenza, rimuovere la sacca in plastica **(19)**, oppure il sacchetto raccogli-polvere.
- Ruotare il supporto filtro **(28)** fino a battuta nel senso di rotazione  e prelevare il supporto filtro, assieme al filtro principale **(20)**, dalla parte superiore dell'aspiratore **(10)**.
- Innestare completamente il filtro a umido **(21)** sul bicchiere del filtro **(29)**.
- Applicare la parte superiore dell'aspiratore **(10)** e richiudere le chiusure **(9)**.
- Introdurre il labbro in gomma **(23)** nell'accessorio a spazola **(25)**.

Raccolta di liquidi

- Accendere l'aspiratore (selettore di modalità **(1)** sul simbolo «Aspirazione»).

L'aspiratore è dotato di un galleggiante. Raggiunta l'altezza di riempimento massima, l'aspirazione verrà arrestata.

- Posizionare il selettore di modalità **(1)** sul simbolo «Spegnimento».
- Svuotare il contenitore **(7)**.

Per evitare la formazione di muffe dopo l'aspirazione a umido: (vedi «Pulizia del filtro a umido», Pagina 54)

Sistema di pulizia automatica del filtro

Al più tardi quando la potenza di aspirazione non sarà più sufficiente, occorrerà attivare la pulizia del filtro.

La frequenza di pulizia del filtro dipenderà dal tipo e dalla quantità di polvere. Con un impiego regolare, la portata massima verrà mantenuta più a lungo.

- Spegner l'aspiratore per 6–10 secondi, quindi riaccenderlo. Ripetere la procedura più volte.
- Allo spegnimento, il prefiltro **(22)** verrà pulito mediante appositi impulsi d'aria.
- Per lavorare dopo la pulizia del filtro, riaccendere l'aspiratore.

Manutenzione ed assistenza

Manutenzione e pulizia

- ▶ **Estrarre la spina dalla presa di corrente prima di effettuare interventi di manutenzione o pulizia sull'aspiratore, di effettuare regolazioni sull'apparecchio, di sostituire elementi accessori o prima di riporre l'aspiratore.** Tale precauzione eviterà che l'aspiratore possa essere messo in funzione involontariamente.
- ▶ **Per lavorare bene ed in modo sicuro mantenere l'aspiratore e le fessure di aerazione pulite.**

Ai fini della manutenzione da parte dell'utente, l'aspiratore deve essere smontato, pulito e controllato per quanto possibile ed avendo cura di non causare pericoli al personale addetto alla manutenzione o ad altre persone. Prima dello smontaggio, l'aspiratore dovrebbe essere pulito al fine di prevenire eventuali pericoli. Il locale in cui viene smontato l'aspiratore dovrebbe essere ben arieggiato. Durante la manutenzione, indossare un equipaggiamento di protezione personale. Dopo interventi di manutenzione è necessario effettuare una pulizia accurata dell'ambiente di manutenzione. Almeno una volta all'anno è necessario che il produttore oppure personale adeguatamente addestrato sottoponga la tecnica di aspirazione ad un adeguato controllo per verificare ad esempio se il filtro è esente da danni, se l'aspiratore è ermetico e se il dispositivo di controllo funziona correttamente.

Per gli aspiratori di classe **L** che si siano trovati in ambienti contaminati, occorrerà pulire l'esterno dell'utensile e tutte le parti dell'utensile stesso, oppure trattare con prodotti ermetizzanti. Durante gli interventi di manutenzione e riparazione, occorrerà smaltire tutte le parti contaminate che non sia più possibile pulire adeguatamente. Tali parti andranno chiuse in sacchetti ermetici e smaltite conformemente alle disposizioni vigenti per l'eliminazione di rifiuti di questo tipo.

Se fosse necessaria una sostituzione della linea di collegamento, questa dovrà essere eseguita da **Bosch** oppure da un centro assistenza clienti autorizzato per elettrotensili **Bosch**, al fine di evitare pericoli per la sicurezza.

Pulizia del contenitore

- Tergere occasionalmente il contenitore **(7)** con un normale detergente non abrasivo e lasciarlo asciugare.

Pulire il filtro



Svuotare il contenitore e pulire il filtro con regolarità, per garantire una potenza di aspirazione ottimale. Se anche dopo

tali interventi non si otterrà la potenza di aspirazione prevista, l'aspiratore andrà inviato al Servizio Assistenza Clienti.

Pulizia del prefiltro

- Aprire le chiusure (9) e prelevare la parte superiore dell'aspiratore (10) (vedere Fig. C).
- Prelevare il prefiltro (22) dal contenitore (7).
- Scuotere il prefiltro (22) sopra un recipiente per rifiuti di tipo idoneo.
- Introdurre il prefiltro (22), con le frecce rivolte verso l'attacco per tubo flessibile (3), nel contenitore (7).
- Applicare la parte superiore dell'aspiratore (10) e richiudere le chiusure (9).

Pulizia del filtro principale

- Aprire le chiusure (9) e prelevare la parte superiore dell'aspiratore (10) (vedere Fig. C).
- Ruotare il supporto filtro (28) fino a battuta nel senso di rotazione  e prelevare il supporto filtro, assieme al filtro principale (20), dalla parte superiore dell'aspiratore (10).
- Pulire le lamelle del filtro principale (20) con una spazzola morbida.
oppure
Sostituire il filtro principale (20), qualora sia danneggiato.
- Innestare il supporto filtro (28), unitamente al filtro principale (20), sull'apposito bicchiere (29) e ruotare il supporto filtro (28) fino a battuta nel senso di rotazione .
- Applicare la parte superiore dell'aspiratore (10) e richiudere le chiusure (9).

Eliminazione delle anomalie

- **Qualora si verifichi un'anomalia (ad es. rottura del filtro), l'aspiratore andrà immediatamente spento. Pri-**

Pulizia del filtro a umido

Per evitare la formazione di muffe dopo l'aspirazione a umido:

- Aprire le chiusure (9) e prelevare la parte superiore dell'aspiratore (10) (vedere Fig. C).
- Lasciare asciugare accuratamente la parte superiore dell'aspiratore (10).
- Estrarre il filtro a umido (21) dall'apposito bicchiere (29).
- Lavare il filtro a umido (21) sotto acqua corrente, quindi lasciarlo asciugare accuratamente.
- Innestare completamente il filtro a umido (21) sul bicchiere del filtro (29).
- Applicare la parte superiore dell'aspiratore (10) e richiudere le chiusure (9).

Stivaggio e trasporto (vedere Fig. J1-J2)

- Avvolgere il cavo di alimentazione attorno all'impugnatura di trasporto (12).
- Innestare i tubi di aspirazione (26) nei relativi supporti (14).
- Introdurre il tubo flessibile di aspirazione (15) attorno alla parte superiore dell'aspiratore, nell'apposito supporto (11).
- Trasportare l'aspiratore mediante l'apposita impugnatura (12), oppure trainarlo, su fondi piani, mediante l'apposito nastro (4).
- Deposare l'aspiratore in un ambiente asciutto e protetto da utilizzi non autorizzati.
- Per bloccare le ruote orientabili (6), abbassare il relativo freno (5) premendolo con il piede.

ma che l'aspiratore venga rimesso in funzione, l'anomalia dovrà essere stata eliminata.

Problema	Rimedio
La turbina di aspirazione non si avvia.	<ul style="list-style-type: none"> – Controllare cavo di alimentazione, spina di rete, fusibile e presa di corrente. <p>Il selettore di modalità (1) è posizionato su «Sistema automatico di accensione/spegnimento».</p> <ul style="list-style-type: none"> – Posizionare il selettore di modalità (1) sul simbolo «Aspirazione», oppure accendere l'elettrotensile collegato alla presa di corrente (2).
La turbina di aspirazione non si riavvia dopo lo svuotamento del contenitore.	<ul style="list-style-type: none"> – Spegnerne l'aspiratore ed attendere 5 secondi, quindi riaccenderlo.
La potenza di aspirazione diminuisce.	<ul style="list-style-type: none"> – Svuotare il contenitore (7). – Rimuovere eventuali intasamenti dalla bocchetta di aspirazione, dal tubo di aspirazione (26), dal tubo flessibile di aspirazione (15) o dal filtro principale (20). – Sostituire la sacca in plastica (19) o il sacchetto raccogli-polvere. – Innestare correttamente il supporto filtro (28). – Applicare correttamente la parte superiore dell'aspiratore (10) e richiudere le chiusure (9). – Sostituire il prefiltro (22), il filtro principale (20) o il filtro a umido (21).

Problema	Rimedio
Fuoriuscita di polvere durante l'aspirazione	<ul style="list-style-type: none"> – Controllare che il filtro principale (20) sia montato correttamente. – Sostituire il filtro principale (20).
Lo spegnimento automatico (aspirazione a umido) non interviene.	<p>In presenza di liquidi non conduttivi, oppure di schiuma, lo spegnimento automatico non funziona.</p> <ul style="list-style-type: none"> – Controllare costantemente il livello di riempimento.
Il sistema di pulizia automatica del filtro non funziona	<ul style="list-style-type: none"> – Svuotare il contenitore (7).

Servizio di assistenza e consulenza tecnica

Il servizio di assistenza risponde alle Vostre domande relative alla riparazione e alla manutenzione del Vostro prodotto nonché concernenti i pezzi di ricambio. Disegni in vista esplosa e informazioni relative ai pezzi di ricambio sono consultabili anche sul sito **www.bosch-pt.com**

Il team di consulenza tecnica Bosch sarà lieto di rispondere alle Vostre domande in merito ai nostri prodotti e accessori. In caso di richieste o di ordinazione di pezzi di ricambio, comunicare sempre il codice prodotto a 10 cifre riportato sulla targhetta di fabbricazione dell'elettrodomestico.

Italia

Officina Elettrodomestici
Robert Bosch S.p.A.
Corso Europa 2/A
20020 LAINATE (MI)
Tel.: (02) 3696 2663
Fax: (02) 3696 2662
Fax: (02) 3696 8677
E-Mail: officina.elettrodomestici@it.bosch.com

Svizzera

Sul sito www.bosch-pt.com/ch/it è possibile ordinare direttamente on-line i ricambi.
Tel.: (044) 8471513
Fax: (044) 8471553
E-Mail: Aftersales.Service@de.bosch.com

Smaltimento

Avviare ad un riciclaggio rispettoso dell'ambiente aspiratore, accessori ed imballaggi non più necessari.



Non smaltire l'aspiratore nei rifiuti domestici.

Solo per i Paesi della CE:

Conformemente alla Direttiva Europea

2012/19/UE sui rifiuti di apparecchiature elettriche ed elettroniche (RAEE) ed all'attuazione del recepimento nel diritto nazionale, gli aspiratori diventati inservibili devono essere raccolti separatamente ed essere smaltiti/riciclati nel rispetto dell'ambiente.

Nederlands

Veiligheidsaanwijzingen voor zuigers



Lees alle veiligheidsaanwijzingen en instructies. Het niet naleven van de veiligheidsaanwijzingen en instructies kan elektrische schokken, brand en/of zware verwondingen veroorzaken.

Bewaar alle veiligheidsaanwijzingen en instructies voor toekomstig gebruik.

► **Deze zuiger is niet bestemd voor gebruik door kinderen en personen met beperkte fysieke, sensorische of geestelijke capaciteiten of gebrekkige ervaring en kennis.** Anders bestaat er gevaar voor foute bediening en verwondingen.

► **Houd toezicht op kinderen.** Hierdoor wordt gegarandeerd dat kinderen niet met de zuiger spelen.

► **Zuig geen beuken- of eikenhoutstof, steenstof of asbest.** Deze stoffen gelden als kankerverwekkend.

WAARSCHUWING Gebruik de zuiger alleen, wanneer u voldoende informatie voor het gebruik van de zuiger, de op te zuigen stoffen en het veilig verwijderen van deze heeft gekregen. Een zorgvuldige instructie vermindert de kans op verkeerde bediening en letsel.

WAARSCHUWING De zuiger is geschikt voor het opzuigen van droge stoffen en door geschikte maatregelen ook voor het opzuigen van vloeistoffen. Het binnendringen van vloeistoffen vergroot het risico van een elektrische schok.

► **Zuig met de zuiger geen brandbare of explosieve vloeistoffen, zoals benzine, olie, alcohol, oplosmidde-**

len. **Zuig geen hete of brandende stoffen. Gebruik de zuiger niet in vertrekken waar ontploffingsgevaar heerst.** Het stof, de dampen of de vloeistoffen kunnen ontbranden of exploderen.

⚠ WAARSCHUWING Gebruik het stopcontact alleen voor de in de gebruiksaanwijzing vastgelegde doeleinden.

⚠ WAARSCHUWING Schakel de zuiger onmiddellijk uit, zodra er schuim of water naar buiten komt en maak het reservoir

leeg. De zuiger kan anders beschadigd worden.

- ▶ **LET OP!** De zuiger mag alleen binnenshuis opgeborgen worden.
- ▶ **LET OP!** Maak de vlotter regelmatig schoon en controleer of deze beschadigd is. De werking kan anders belemmerd zijn.
- ▶ **Wanneer het gebruik van de zuiger in een vochtige omgeving onvermijdelijk is, dient u een aardlekschakelaar te gebruiken.** Het gebruik van een aardlekschakelaar vermindert het risico van een elektrische schok.
- ▶ **Sluit de zuiger op een correct geaard elektriciteitsnet aan.** Stopcontact en verlengkabel moeten een goed functionerende randaarddraad hebben.
- ▶ **Controleer vóór elk gebruik zuiger, kabel en stekker. Gebruik de zuiger niet, als u schade vaststelt. Open de zuiger niet zelf en laat deze uitsluitend door gekwalificeerd geschoold personeel en alleen met originele vervangingsonderdelen repareren.** Beschadigde zuigers, kabels en stekkers vergroten het risico van een elektrische schok.
- ▶ **Rijd niet over de kabel heen of beknel deze niet. Trek niet aan de kabel, om de stekker uit het stopcontact te trekken of de zuiger te bewegen.** Beschadigde kabels vergroten het risico van een elektrische schok.
- ▶ **Trek de stekker uit het stopcontact, voordat u de zuiger onderhoudt of schoonmaakt, instellingen bij het**

apparaat uitvoert, accessoires vervangt of de zuiger weglegt. Deze voorzorgsmaatregel voorkomt onbedoeld starten van de zuiger.

- ▶ **Zorg voor een goede ventilatie op de werkplek.**
- ▶ **Laat de zuiger uitsluitend door gekwalificeerd personeel met originele vervangingsonderdelen repareren.** Daarmee wordt gewaarborgd dat de veiligheid van de zuiger in stand blijft.

⚠ WAARSCHUWING De zuiger bevat stof dat gevaarlijk is voor de gezondheid. Laat het leegmaken en onderhouden, inclusief het verwijderen van het stofopvangreservoir, uitsluitend door een vakman uitvoeren. Dienovereenkomstige beschermingsmiddelen zijn noodzakelijk. Gebruik de zuiger niet zonder het complete filtersysteem. Anders brengt u uw gezondheid in gevaar.

- ▶ **Controleer vóór de ingebruikname of de zuigslang in correcte staat verkeert. Laat daarbij de zuigslang op de zuiger gemonteerd, zodat niet per ongeluk stof naar buiten komt.** Anders kunt u stof inademen.
- ▶ **Gebruik de zuiger niet als zitgelegenheid.** Anders kunt u de zuiger beschadigen.
- ▶ **Gebruik het netsnoer en de zuigslang zorgvuldig.** Anders kunt u er andere personen mee in gevaar brengen.
- ▶ **Maak de zuiger niet schoon met een direct gerichte waterstraal.** Het binnendringen van water in het bovenste deel van de zuiger vergroot het risico van een elektrische schok.

Symbolen

De volgende symbolen kunnen voor het gebruik van de zuiger van belang zijn. Zorg ervoor dat u de symbolen en hun betekenis herkent. Het juiste begrip van de symbolen helpt u de zuiger goed en veilig te gebruiken.

Symbolen en hun betekenis



WAARSCHUWING! Lees alle veiligheidsaanwijzingen en instructies. Het niet naleven van de veiligheidsaanwijzingen en instructies kan elektrische schokken, brand en/of zware verwondingen veroorzaken.



Zuiger van stofklasse L conform IEC/EN 60335-2-69 voor het **droog opzuigen** van voor de gezondheid schadelijk stof met een expositiegrenswaarde > 1 mg/m³



Hang de zuiger, bijv. voor het transporteren, niet aan een kraanhaak. De zuiger is niet kraanbaar. Er bestaat gevaar voor verwondingen en schade.



Gebruik de zuiger niet als zitplaats, ladder of opstapje. De zuiger kan kantelen en worden beschadigd. Er bestaat verwondingsgevaar.

Symbolen en hun betekenis

**Automatische start/stop-functie**

Vrijkomend stof van lopende elektrische gereedschappen afzuigen
De zuiger schakelt automatisch in en met vertraging weer uit

**Uitschakelen****Zuigen**

Opzuigen van stofafzettingen

max. 2200 W
min. 100 W

Vermelding van het toegestane aansluitvermogen van het aangesloten elektrisch gereedschap (landspecifiek)

Beschrijving van product en werking

Beoogd gebruik

Het apparaat is bestemd voor het opnemen, opzuigen, transporteren en afscheiden van niet-brandbaar droog stof, niet-brandbare vloeistoffen en een water-lucht-mengsel. De zuiger is stoftechnisch gekeurd en behoort tot stofklasse L. Deze is geschikt voor de verhoogde belastingen bij industrieel gebruik, bijv. in ambacht, industrie en werkplaatsen.

Zuigers van stofklasse L volgens IEC/EN 60335-2-69 mogen uitsluitend worden gebruikt voor het opzuigen en afzuigen van voor de gezondheid schadelijk stof met een expositiewaarde > 1 mg/m³.

Gebruik de zuiger alleen, wanneer u alle functies volledig kunt inschatten en zonder beperkingen kunt gebruiken of daarvoor bestemde instructies heeft ontvangen.

Afgebeelde componenten

De componenten zijn genummerd zoals op de afbeeldingen van de zuiger op de pagina's met afbeeldingen.

- (1) Moduskeuzeschakelaar
- (2) Stopcontact voor elektrisch gereedschap
- (3) Slanghouder (zuigfunctie)
- (4) Trekband
- (5) Zwenkwielrem
- (6) Zwenkwiel
- (7) Reservoir
- (8) Loopwiel
- (9) Sluiting voor bovenstuk van zuiger
- (10) Bovenstuk van zuiger
- (11) Houder voor zuigslang
- (12) Draaggreep
- (13) Slanghouder (uitblaasfunctie)
- (14) Houder voor zuigbuis
- (15) Zuigslang
- (16) Afzuigadaptee

- (17) Gebogen zuigmond
- (18) Spleetzuigmond
- (19) Plastic zak/stofzak ^{A)}
- (20) Hoofdfilter
- (21) Natfilter
- (22) Voorfilter
- (23) Rubber rand
- (24) Borstelstrip
- (25) Vloerzuigmond
- (26) Zuigbuis
- (27) Drukknop
- (28) Filterhouder
- (29) Filterkorf
- (30) Aanzuigopening
- (31) Klem voor bevestiging van plastic zak
- (32) Valse-luchtopening

A) **Niet elk afgebeeld en beschreven accessoire is standaard bij de levering inbegrepen. Alle accessoires zijn te vinden in ons accessoireprogramma.**

Technische gegevens

Alleszuiger	GAS 12-25 PL	
Productnummer	3 601 J7C 1..	
Nominaal opgenomen vermogen	W	1250
Frequentie	Hz	50-60
Inhoud reservoir (bruto)	l	25
Nettovolume (vloeistof)	l	15
Inhoud stofzak	l	20
Max. onderdruk ^{A)}		
- Zuiger	kPa	19
- Turbine	kPa	20
Max. debiet ^{A)}		
- Zuiger	l/s	36

Alleszuiger		GAS 12-25 PL	
– Turbine		l/s	65
Automatische start/stop		kg	●
Gewicht volgens EPTA-procedure 01:2014			9
Isolatieklasse			⊕/I
Beschermklasse		kg	IPX4

A) gemeten met een zuigslang Ø 35 mm en 3 m lengte

De gegevens gelden voor een nominale spanning [U] van 230 V. Bij afwijkende spanningen en in landspecifieke uitvoeringen kunnen deze gegevens variëren.

Automatische start/stop			
	Nominale spanning	max. vermogen	min. vermogen
EU	220–240 V	2100 W	100 W
UK	240 V	2100 W	100 W
CH	230 V	2100 W	100 W

Vermelding van het toegestane aansluitvermogen van het aangesloten elektrisch gereedschap.

Bij andere landspecifieke modellen kunnen deze waarden afwijken.

Let op de gegevens op de contactdoos van de stofzuiger.

Informatie over geluid en trillingen

Geluidsemisiewaarden vastgesteld conform EN 60335-2-69.

Het A-gewogen geluidsdruk niveau van de zuiger bedraagt typisch 76 dB(A). Onzekerheid K = 3 dB. Het geluidsniveau bij het werken kan 80 dB(A) overschrijden.

Draag gehoorbescherming!

Totale trillingswaarden a_h (vectorsom van drie richtingen) en onzekerheid K bepaald volgens EN 60335-2-69: $a_h < 2,5 \text{ m/s}^2$, $K = 1,5 \text{ m/s}^2$.

Montage

► **Trek de stekker uit het stopcontact, voordat u de zuiger onderhoudt of schoonmaakt, instellingen bij het apparaat uitvoert, accessoires vervangt of de zuiger weglegt.** Deze voorzorgsmaatregel voorkomt onbedoeld starten van de zuiger.

Zuigaccessoires monteren (zie afbeelding A)

De zuigslang (15) is voorzien van een clipsysteem waarmee zuigaccessoires (afzuigadapter (16), gebogen zuigmond (17)) kunnen worden aangesloten.

Zuigmonden en buizen monteren

- Steek de gebogen zuigmond (17) op de zuigslang (15) tot de beide drukknoppen (27) van de zuigslang hoorbaar vastklikken.
- Steek daarna het gewenste zuigaccessoire (vloerzuigmond, spleetzuigmond, zuigbuis, enz.) stevig op de gebogen zuigmond (17).
- Voor demonteren drukt u de drukknoppen (27) naar binnen en trekt u de onderdelen uit elkaar.

Afzuigadapter monteren

- Steek de afzuigadapter (16) op de zuigslang (15) tot de beide drukknoppen (27) van de zuigslang hoorbaar ver-grendelen.
- Voor demonteren drukt u de drukknoppen (27) naar bin-nen en trekt u de onderdelen uit elkaar.

Zuigslang monteren



Zuigfunctie (zie afbeelding B1)

- Steek de zuigslang (15) in de slanghouder (3) en in draai-richting  tot de aanslag draaien.

Aanwijzing: Bij het zuigen ontstaat door de wrijving van het stof in de zuigslang en -accessoires een elektrostatische op-lading die de gebruiker in de vorm van statische ontlading kan voelen (afhankelijk van invloeden van buitenaf en licha-melijke gesteldheid).

Bosch raadt aan altijd een antistatische zuigslang (accessoi-re) te gebruiken bij het zuigen van fijnstof en droge matera-len.

Uitblaasfunctie (zie afbeelding B2)

- **De zuiger heeft een uitblaasfunctie. De afvoerlucht niet in de vrije ruimte blazen. Gebruik de uitblaasfunc-tie alleen met een schone slang.** Stof kan gevaarlijk voor de gezondheid zijn.
- Schakel de zuiger gedurende ten minste 5 seconden in (moduskeuzeschakelaar (1) op het symbool „Zuigen“), om de zuigslang (15) te ontdoen van afgezet stof.
- Draai de zuigslang (15) tot de aanslag in draairichting  en trek deze uit de slanghouder (3).
- Steek de zuigslang (15) in de slanghouder (13) en in draairichting  tot de aanslag draaien.

Voorfilter verwijderen / plaatsen

Het voorfilter (22) houdt het grove vuil tegen en verlengt de standtijd van het hoofdfilter. Verwijder het voorfilter uit het reservoir bij het nat zuigen of als u het hoofdfilter wilt reinigen.

Voorfilter verwijderen (zie afbeelding D1)

- Open de sluitingen (9) en verwijder het zuigerbovenstuk (10) (zie afbeelding C).
- Verwijder het voorfilter (22) uit het reservoir (7).

Voorfilter plaatsen (zie afbeelding D2)

- Plaats het voorfilter (22) met de pijlen in de richting van de slangopname (3) in het reservoir (7).
- Plaats het zuigerbovenstuk (10) de sluitingen (9) sluiten.

Hoofdfilter verwijderen / plaatsen

Het hoofdfilter (20) is een HEPA-plisséfilter met een extra hoge filtercapaciteit voor het reinigen van de uitblaaslucht. Bij het nat zuigen het hoofdfilter uit het reservoir verwijde-ren.

Hoofdfilter verwijderen (zie afbeelding E1)

- Open de sluitingen (9) en verwijder het zuigerbovenstuk (10) (zie afbeelding C).
- Draai de filterhouder (28) tot de aanslag in draairichting  en verwijder de filterhouder met het filter (20) uit het bovenstuk van de zuiger (10).

Hoofdfilter plaatsen (zie afbeelding E2)

- Schuif de filterhouder (28) samen met het hoofdfilter (20) over de filterkorf (29) en draai de filterhouder (28) tot de aanslag in draairichting .
- Plaats het zuigerbovenstuk (10) de sluitingen (9) sluiten.

Natfilter aanbrengen/verwijderen

Voor het eenvoudiger afvoeren bij het opzuigen van mengsels van water met vaste stoffen heeft de zuiger een natfilter (21), dat de vloeistof van de vaste stoffen scheidt.

Natfilter plaatsen (zie afbeelding F1)

- Open de sluitingen (9) en verwijder het zuigerbovenstuk (10) (zie afbeelding C).
- Draai de filterhouder (28) tot tegen de aanslag in draairichting  en verwijder de filterhouder samen met het hoofdfilter (20) uit het bovenstuk van de hoofdzuiger (10) (zie afbeelding E1).
- Steek het natfilter (21) volledig over de filterkorf (29).
- Plaats het zuigerbovenstuk (10) de sluitingen (9) sluiten.

Natfilter verwijderen (zie afbeelding F2)

- Open de sluitingen (9) en verwijder het zuigerbovenstuk (10) (zie afbeelding C).
- Trek het natfilter (21) van de filterkorf (29).
- Schuif de filterhouder (28) samen met het hoofdfilter (20) over de filterkorf (29) en draai de filterhouder (28) tot tegen de aanslag in draairichting  (zie afbeelding E2).
- Plaats het zuigerbovenstuk (10) de sluitingen (9) sluiten.

Plastic zak of stofzak plaatsen/verwijderen (droog zuigen)

Voor het droog zuigen kunt u een plastic zak (19) of een stofzak (accessoire) in het reservoir (7) plaatsen. Hierdoor wordt het afvoeren van het stof eenvoudiger.

Plastic zak plaatsen (zie afbeeldingen G1–G3)

- Open de sluitingen (9) en verwijder het zuigerbovenstuk (10) (zie afbeelding C).
- Verwijder het voorfilter (22) uit het reservoir (7).
- Leg de plastic zak (19) met de vulopening naar boven in het reservoir (7). Bevestig de plastic zak met de klemmen (30) onder de aanzuigopening (31).
- Zorg dat de plastic zak (19) volledig tegen de binnenwanden van het reservoir (7) ligt.
- De rest van de plastic zak (19) omslaan over de rand van het reservoir (7).

- Plaats het voorfilter (22) met de pijlen in de richting van de slangopname (3) in het reservoir (7).
- Plaats het zuigerbovenstuk (10) de sluitingen (9) sluiten.

Plastic zak wegnemen en afsluiten

- Open de sluitingen (9) en verwijder het zuigerbovenstuk (10) (zie afbeelding C).
- Verwijder het voorfilter (22) uit het reservoir (7).
- De rand van de volle plastic zak (19) naar achter uit de klemmen (31) trekken.
- De plastic zak (19) voorzichtig, zonder deze te beschadigen, uit het reservoir (7) verwijderen.
- Zorg hierbij op dat de plastic zak niet langs de aanzuigopening (30) of langs andere scherpe voorwerpen schuurt.

Stofzak vervangen/plaatsen (accessoire)

- Open de sluitingen (9) en verwijder het zuigerbovenstuk (10) (zie afbeelding C).
- Verwijder het voorfilter (22) uit het reservoir (7).
- De volle stofzak (19) naar achter van de aansluitflens trekken. Sluit de opening van de stofzak door het deksel om te klappen. De afgesloten stofzak uit het reservoir (7) verwijderen.
- Schuif de nieuwe stofzak over de aansluitflens van de zuiger. Zorg dat de stofzak over de volledige lengte volledig tegen de binnenwanden van het reservoir (7) ligt.
- Plaats het voorfilter (22) met de pijlen in de richting van de slangopname (3) in het reservoir (7).
- Plaats het zuigerbovenstuk (10) de sluitingen (9) sluiten.

Rubber rand plaatsen (nat zuigen) (zie afbeelding H)

Aanwijzing: De bepaalde doorlatingsgraad (stofklasse L) geldt alleen voor het droog zuigen.

- Verwijder de borstelstrips (24) met een geschikt gereedschap uit de vloerzuigmond (25).
- Plaats de rubber randen (23) in de vloerzuigmond (25).

Aanwijzing: De gestructureerde zijde van de rubber randen moet naar buiten wijzen.

Gebruik

- ▶ **Trek de stekker uit het stopcontact, voordat u de zuiger onderhoudt of schoonmaakt, instellingen bij het apparaat uitvoert, accessoires vervangt of de zuiger weglegt.** Deze voorzorgsmaatregel voorkomt onbedoeld starten van de zuiger.

Ingebruikname

- ▶ **Let op de netspanning!** De spanning van de stroombron moet overeenkomen met de gegevens van het typeplaatje van de zuiger. Met 230 V aangeduide oplaadapparaten kunnen ook met 220 V worden gebruikt.

- ▶ **Let op de netspanning!** De spanning van de stroombron moet overeenkomen met de gegevens op het typeplaatje van de zuiger.
- ▶ **Stel u op de hoogte van de in uw land geldende regels en wetten ten aanzien van de omgang met stof dat gevaarlijk voor de gezondheid is.**

De zuiger mag worden toegepast voor het zuigen van de volgende materialen:

- stof met een expositiegrenswaarde > 1 mg/m³

De zuiger mag nooit worden gebruikt in vertrekken waar ontloffingsgevaar heerst.

Voor het waarborgen van een optimale zuigcapaciteit moet u de zuigslang (15) altijd helemaal van het bovenstuk van de zuiger (10) afrollen.

Droog zuigen

Aanwijzing: Zorg dat bij het droog zuigen zowel het voorfilter (22) als het hoofdfilter (20) in de zuiger zijn geplaatst (zie ook afbeeldingen D2 en E2).

Opzuigen van afgezet stof

- Zet voor het **inschakelen** van de zuiger de moduskeuzeschakelaar (1) op het symbool „Zuigen“.
- Zet voor het **uitschakelen** van de zuiger de moduskeuzeschakelaar (1) op het symbool „Uitschakelen“.



Vrijkomend stof van lopende elektrische gereedschappen afzuigen (zie afbeelding I)

- ▶ **Wanneer de afvoerlucht naar de ruimte wordt teruggeleid, moet de luchtverversing (L) van de ruimte voldoende zijn. Neem de in uw land geldende voorschriften in acht.**

In de zuiger is een randaardestopcontact (2) geïntegreerd. Daarop kunt u een extern elektrisch gereedschap aansluiten. Neem het maximaal toegestane aansluitvermogen van het aangesloten elektrische gereedschap in acht.



- Monteer de afzuigadapter (16) (zie „Afzuigadapter monteren“, Pagina 58).
- Steek de afzuigadapter (16) in de afzuigaansluiting van het elektrische gereedschap.

Aanwijzing: Bij het werken met elektrische gereedschappen waarvan de luchttoevoer in de zuigslang gering is (bijv. de- coupeerzagen, schuurmachines, etc.), moet de valse-luchtopening (32) van de afzuigadapter (16) worden geopend. Alleen zo kan de automatische filterreiniging probleemloos werken.

Draai hiervoor de ring over de valse-luchtopening (32) tot een maximale opening ontstaat.

- Voor de **ingebruikname van de automatische start/stop-functie** van de zuiger zet u de moduskeuzeschakelaar (1) op het symbool "Automatische start/stop".



- Voor de **ingebruikname** van de zuiger schakelt u het op het stopcontact (2) aangesloten elektrisch gereedschap in. De zuiger start automatisch.
- Schakel het elektrische gereedschap uit om het **afzuigen te beëindigen**. De nalooftijd van de automatische start/stop-functie bedraagt maximaal 6 seconden om stofresten uit de zuigslang af te zuigen.
- Zet voor het **uitschakelen** van de zuiger de moduskeuzeschakelaar (1) op het symbool "Uitschakelen".



Nat zuigen

- ▶ **Zuig met de zuiger geen brandbare of explosieve vloeistoffen, zoals benzine, olie, alcohol, oplosmiddelen. Zuig geen hete of brandende stoffen. Gebruik de zuiger niet in vertrekken waar ontloffingsgevaar heerst.** Het stof, de dampen of de vloeistoffen kunnen ontbranden of exploderen.

- ▶ **De zuiger mag niet worden gebruikt als waterpomp.**

De zuiger is bedoeld voor het opzuigen van een mengsel van lucht en water.

- Aanwijzing:** Zorg dat bij het nat zuigen zowel het voorfilter (22) als het hoofdfilter (20) uit de zuiger zijn verwijderd (zie ook afbeeldingen D1 en E1).

Werkstappen voor het nat zuigen

- Open de sluitingen (9) en verwijder het zuigerbovenstuk (10) (zie afbeelding C).
- Verwijder het voorfilter (22) uit het reservoir (7).
- Verwijder indien nodig de plastic zak (19) of de stofzak.
- Draai de filterhouder (28) tot de aanslag in draairichting 6 en verwijder de filterhouder met het filter (20) uit het bovenstuk van de zuiger (10).
- Steek het natfilter (21) volledig over de filterkorf (29).
- Plaats het zuigerbovenstuk (10) de sluitingen (9) sluiten.
- De rubberlip (23) in de vloerzuigmond (25) plaatsen.

Opzuigen van vloeistoffen

- Schakel de zuiger in (moduskeuzeschakelaar (1) op het symbool „Zuigen“).

De zuiger is uitgerust met een vlotter. Als het maximale niveau is bereikt, wordt het zuigen gestopt.

- Zet de moduskeuzeschakelaar (1) op het symbool „Uitschakelen“.
- Maak het reservoir (7) leeg.

Ter voorkoming van schimmelvorming, na het nat zuigen: (zie „Natfilter reinigen“, Pagina 61)

Automatische filterreiniging

Op z'n laatst als de zuigcapaciteit niet meer voldoende is, moet de filterreiniging worden geactiveerd.

Hoe vaak u het filter reinigt, is afhankelijk van het soort stof en de hoeveelheid stof. Bij regelmatig gebruik blijft de maximale zuigcapaciteit langer in stand.

- De zuiger 6–10 seconden uit- en daarna weer inschakelen. Dit meerdere keren achter elkaar herhalen.
- Het voorfilter (22) wordt bij het uitschakelen gereinigd door luchtstoten.
- Voor het werken na de filterreiniging de zuiger weer inschakelen.

Onderhoud en service

Onderhoud en reiniging

- ▶ **Trek de stekker uit het stopcontact, voordat u de zuiger onderhoudt of schoonmaakt, instellingen bij het apparaat uitvoert, accessoires vervangt of de zuiger weglegt.** Deze voorzorgsmaatregel voorkomt onbedoeld starten van de zuiger.
- ▶ **Houd de zuiger en de ventilatieopeningen schoon om goed en veilig te werken.**

Voor onderhoud door de gebruiker moet de zuiger gedemonteerd, gereinigd en onderhouden worden, voor zover dat zonder gevaar voor onderhoudspersoneel en andere personen mogelijk is. Vóór de demontage moet de zuiger gereinigd worden om eventuele gevaren te voorkomen. De ruimte waarin de zuiger gedemonteerd wordt, dient goed geventileerd te worden. Draag tijdens het onderhoud persoonlijke beschermingsmiddelen. Na het onderhoud moet de onderhoudsomgeving worden gereinigd.

Minstens eenmaal per jaar moet door de fabrikant of door een geïnstrueerd persoon een stoftechnische controle worden uitgevoerd, bijvoorbeeld op beschadigingen van de filters, de lektheid van de zuiger en de werking van de controlevoorziening.

Bij zuigers van klasse L die zich in een vuile omgeving bevinden, moeten de buitenzijde en alle machinedelen worden gereinigd of met afdichtmiddelen worden behandeld. Wanneer onderhouds- en reparatiewerkzaamheden worden uitgevoerd, dienen alle verontreinigde delen die niet naar tevredenheid kunnen worden gereinigd, te worden afgevoerd. Deze delen moeten in ondoorlaatbare zakken worden afgevoerd in overeenstemming met de geldende bepalingen voor het afvoeren van dit afval.

Wanneer een vervanging van de aansluitkabel noodzakelijk is, dan moet dit door **Bosch** of een geautoriseerde klantenservice voor elektrische gereedschappen van **Bosch** worden uitgevoerd om veiligheidsrisico's te vermijden.

Reservoir reinigen

- Het reservoir (7) van tijd tot tijd schoonvegen met een niet schurend reinigingsmiddel en laten drogen.

Filter reinigen



Regelmatig leegmaken van het stofreservoir en reinigen van de filters garandeert een optimale zuigcapaciteit. Als de zuiger

capaciteit daarna niet wordt bereikt, moet de zuiger naar de klantenservice worden gebracht.

Voorfilter reinigen

- Open de sluitingen (9) en verwijder het zuigerbovenstuk (10) (zie afbeelding C).
- Verwijder het voorfilter (22) uit het reservoir (7).
- Het voorfilter (22) boven een geschikte afvalbak uitkloppen.
- Plaats het voorfilter (22) met de pijlen in de richting van de slangopname (3) in het reservoir (7).
- Plaats het zuigerbovenstuk (10) de sluitingen (9) sluiten.

Hoofdfilter reinigen

- Open de sluitingen (9) en verwijder het zuigerbovenstuk (10) (zie afbeelding C).
- Draai de filterhouder (28) tot de aanslag in draairichting  en verwijder de filterhouder met het filter (20) uit het bovenstuk van de zuiger (10).
- De lamellen van het hoofdfilter (20) met een zachte borstel afborstelen.
Of
Vervang een beschadigd hoofdfilter (20).
- Schuif de filterhouder (28) samen met het hoofdfilter (20) over de filterkorf (29) en draai de filterhouder (28) tot de aanslag in draairichting .
- Plaats het zuigerbovenstuk (10) de sluitingen (9) sluiten.

Natfilter reinigen

Ter voorkoming van schimmelvorming, na het nat zuigen:

- Open de sluitingen (9) en verwijder het zuigerbovenstuk (10) (zie afbeelding C).
- Het zuigerbovenstuk (10) goed laten drogen.
- Trek het natfilter (21) van de filterkorf (29).
- Het natfilter (21) onder stromend water uitspoelen en het daarna goed laten drogen.
- Steek het natfilter (21) volledig over de filterkorf (29).
- Plaats het zuigerbovenstuk (10) de sluitingen (9) sluiten.

Opslag en transport (zie afbeelding J1–J2)

- De netkabel om de draaggreep (12) wikkelen.
- Steek de zuigbuizen (26) in de houders (14).
- Leg de zuigslang (15) om het zuigerbovenstuk in de houder (11).
- Draag de zuiger aan de draaggreep (12) of trek de zuiger op een vlakke ondergrond aan de trekband (4) achter u aan.
- Zet de zuiger in een droge ruimte en beveilig deze tegen gebruik door onbevoegden.
- Voor het vastzetten van de zwenkwielen (6) de zwenkwielremmen (5) indrukken.

- ▶ **Als een storing (bijv. filterbreuk) optreedt, dan moet de zuiger onmiddellijk uitgeschakeld worden. Vóór**

hernieuwde ingebruikname moet de storing verholpen worden.

Probleem	Oplossing
Zuigturbine start niet.	<ul style="list-style-type: none"> Controleer netsnoer, netstekker, zekering en stopcontact. Moduskeuzeschakelaar (1) staat op "Automatisch start/stop". <ul style="list-style-type: none"> Zet de moduskeuzeschakelaar (1) op het symbool "Zuigen" of schakel het op het stopcontact (2) aangesloten elektrisch gereedschap in.
Zuigturbine start niet meer na het legen van het reservoir.	<ul style="list-style-type: none"> Schakel de zuiger uit en wacht 5 seconden. Schakel deze daarna weer in.
Zuigkracht onvoldoende.	<ul style="list-style-type: none"> Maak het reservoir (7) leeg. Verwijder verstoppingen uit zuigmond, zuigbuis (26), zuigslang (15) of hoofdfilter (20). Vervang de plastic zak (19) of stofzak. Klik de filterhouder (28) correct vast. Breng het bovenstuk van de zuiger (10) correct aan en sluit de sluitingen (9). Voorfilter (22), hoofdfilter (20) of natfilter (21) vervangen.
Stoflekkage bij het zuigen	<ul style="list-style-type: none"> Controleer de correcte inbouw van de hoofdfilter (20). Vervang de hoofdfilter (20).
Automatische uitschakeling (nat zuigen) spreekt niet aan.	Bij elektrisch niet geleidende vloeistoffen of bij schuimvorming werkt de automatische uitschakeling niet. <ul style="list-style-type: none"> Controleer voortdurend het vulniveau.
Automatische filterreiniging werkt niet	<ul style="list-style-type: none"> Maak het reservoir (7) leeg.

Klantenservice en gebruiksadvisies

Onze klantenservice beantwoordt uw vragen over reparatie en onderhoud van uw product en over vervangingsonderdelen. Explosietekeningen en informatie over vervangingsonderdelen vindt u ook op: www.bosch-pt.com

Het Bosch-gebruiksadviesteam helpt u graag bij vragen over onze producten en accessoires.

Vermeld bij vragen en bestellingen van vervangingsonderdelen altijd het uit tien cijfers bestaande productnummer volgens het typeplaatje van het product.

Nederland

Tel.: (076) 579 54 54

Fax: (076) 579 54 94

E-mail: gereedschappen@nl.bosch.com

België

Tel.: (02) 588 0589

Fax: (02) 588 0595

E-mail: outillage.gereedschap@be.bosch.com

Afvalverwijdering

Zuiger, accessoires en verpakkingen dienen op een voor het milieu verantwoorde wijze te worden gerecycled.



De zuiger niet met het huisvuil afvoeren!

Alleen voor landen van de EU:

Volgens de Europese richtlijn 2012/19/EU betreffende elektrische en elektronische oude apparaten en de omzetting van de richtlijn in nationaal recht moeten niet

meer bruikbare zuigers apart worden ingezameld en op een voor het milieu verantwoorde wijze worden gerecycled.

Dansk

Sikkerhedsanvisninger til støvsuger



Læs alle sikkerhedsinstrukser og anvisninger. Overholdes sikkerhedsinstrukserne og anvisningerne ikke, er der risiko for elektrisk stød, brand og/eller alvorlige kvæstelser.

Opbevar alle advarselshenvisninger og instrukser til senere brug.

► **Denne støvsuger er ikke beregnet til at blive betjent af børn eller personer med begrænsede fysiske, sensoriske eller mentale evner eller manglende erfaring og viden. |**

modsat fald er der risiko for fejlbe-
tjening og personskader.

- ▶ **Hold børn under opsyn.** Derved sik-
res det, at børn ikke bruger støv-
sugeren som legetøj.
- ▶ **Opsug aldrig bøgetræs- eller egetræsstøv, stenstøv eller asbest.** Disse stoffer betragtes som kræftfremkaldende.

⚠ ADVARSEL Benyt kun støvsugeren, hvis du har modtaget tilstrækkelig information om brugen af støvsugeren, om stofferne der skal opsuges og om sikker bortskaffelse af dem. En omhyggelig instruktion minimerer fejlbehandling og kvæstelser.

⚠ ADVARSEL Støvsugeren er kun egnet til opsugning af tørre stoffer og, ved egnede foranstaltninger, også til opsugning af væsker. Hvis der trænger væsker ind i blæseren, øges risikoen for elektrisk stød.

▶ **Opsug ikke brændbare eller eksplosive væsker med støvsugeren, f.eks. benzin, olie, alkohol, opløsningsmidler.** Opsug ikke varmt eller brændende støv. Brug ikke støvsugeren i eksplosionsfarlige rum. Støv, damp eller væsker kan antændes eller eksplodere.

⚠ ADVARSEL Benyt kun stikdåsen til de formål, der er fastsat i driftsvejledningen.

⚠ ADVARSEL Sluk straks støvsugeren, så snart der kommer skum eller vand ud, og tøm beholderen. I modsat fald kan støvsugeren blive beskadiget.

- ▶ **BEMÆRK!** Støvsugeren må kun opbevares inden døre.
- ▶ **BEMÆRK!** Rengør svømmeren regelmæssigt og kontrollér, om den er beskadiget. I modsat fald kan funktionen være forringet.
- ▶ Hvis det ikke kan undgås at bruge støvsugeren i fugtige omgivelser, skal der bruges et HFI-relæ. Brug af et HFI-relæ reducerer risikoen for at få elektrisk stød.
- ▶ Tilslut støvsugeren til et korrekt jordforbundet strømnet. Stik og forlængerkabel skal være udstyret med beskyttelsesleder.
- ▶ **Kontrollér altid støvsuger, ledning og stik før anvendelse.** Brug ikke støvsugeren, hvis den er beskadiget.

Åbn aldrig støvsugeren på egen hånd, og sørg for, at reparationer kun udføres af kvalificerede fagfolk, og at der kun benyttes originale reservedele. Beskadede støvsugere, ledninger og stik øger risikoen for elektrisk stød.

- ▶ **Det er ikke tilladt at køre hen over eller klemme ledningen.** Træk ikke i ledningen for at få stikket ud af stikkontakten eller for at bevæge støvsugeren. Beskadede ledninger øger risikoen for elektrisk stød.
- ▶ **Træk stikket ud af stikkontakten, før du vedligeholder eller rengør støvsugeren, foretager indstillinger, skifter tilbehørsdele, eller stiller støvsugeren til opbevaring.** Disse sikkerhedsforanstaltninger forhindrer utilsigtet start af støvsugeren.
- ▶ **Sørg for god udluftning på arbejdspladsen.**
- ▶ **Sørg for, at reparationer på støvsugeren kun udføres af kvalificerede fagfolk, og at der kun benyttes originale reservedele.** Dermed sikres størst mulig sikkerhed i forbindelse med støvsugeren.

⚠ ADVARSEL Støvsugeren indeholder sundhedsfarligt støv. Sørg for, at tømnings- og vedligeholdelsesforløb, herunder bortskaffelse af støvbeholderen, kun udføres af fagfolk. Egnede beskyttelsesudstyr er nødvendigt. Brug ikke støvsugeren uden fuldstændigt filtersystem. I modsat fald udsætter du dig for sundhedsrisici.

- ▶ **Kontrollér før ibrugtagning, at sugeslangen er i orden.** Lad herunder sugeslangen være monteret på støvsugeren, så der ikke sker utilsigtet udslip af støv. I modsat fald er der risiko for indånding af støv.
- ▶ **Brug ikke støvsugeren som sidde møbel.** Du kan komme til at beskadige støvsugeren.
- ▶ **Vær forsigtig med netledningen og sugeslangen.** De kan udgøre en risiko for andre personer.
- ▶ **Rengør ikke støvsugeren med en direkte vandstråle.** Indtrængning af vand i et støvsugerens overdel øger risikoen for elektrisk stød.

Symboler

De efterfølgende symboler kan have betydning for brugen af din støvsuger. Læg mærke til symbolerne og overhold deres betydning. En rigtig forståelse af symbolerne er med til at sikre en god og sikker brug af støvsugeren.

Symboler og deres betydning



ADVARSEL! Læs alle sikkerhedsinstrukser og anvisninger. Overholdes sikkerhedsinstrukserne og anvisningerne ikke, er der risiko for elektrisk stød, brand og/eller alvorlige kvæstelser.



Støvsuger i støvklasse L iht. IEC/EN 60335-2-69 til **tøvsugning** af sundhedsfarligt støv med en eksponeringsgrænseværdi > 1 mg/m³

Symboler og deres betydning



Hæng ikke støvsugeren i en krankrog, f.eks. i forbindelse med transport. Støvsugeren må ikke løftes/transporteres med kran. Der er fare for kvæstelser og beskadigelse.

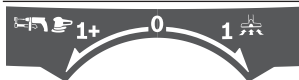

Brug ikke støvsugeren som sidde møbel, stige eller trin. Støvsugeren kan vælte og blive beskadiget. Der er risiko for at komme til skade.

**Start-/stop-automatik**

Opsugning af udviklet støv ved kørende el-værktøj
Støvsugeren tændes automatisk og slukkes igen med tidsforsinkelse

**Sluk****Støvsugning**

Opsugning af aflejret støv

Angivelse af den tilladte tilslutningseffekt for det tilsluttede el-værktøj (landespecifik)

max. 2200 W
min. 100 W

Produkt- og ydelsesbeskrivelse

Beregnet anvendelse

Apparatet er beregnet til opfangning, opsugning, transport og udskilning af ikke-brændbart tørt støv, ikke-brændbare væsker og vand-luft-blandinger. Støvsugeren er støvteknisk kontrolleret og opfylder kravene i støvklasse L. Den er egnet til de større belastninger ved erhvervsmæssig anvendelse, f.eks. inden for håndværk, industri og værksteder.

Støvsugere i støvklasse L iht. IEC/EN 60335-2-69 må kun benyttes til opsugning og bortopsugning af sundhedsfarlig støv med eksponeringsgrænseværdi > 1 mg/m³.

Brug kun støvsugeren, hvis du har fuldt overblik over alle funktioner og uden begrænsninger kan gennemføre dem, eller du har modtaget relevante anvisninger.

Illustrerede komponenter

Nummereringen af de illustrerede komponenter refererer til gengivelsen af støvsugeren på illustrationssiderne.

- (1) Driftstype-valgkontakt
- (2) Stikkontakt til el-værktøj
- (3) Slangeholder (sugefunktion)
- (4) Trækbånd
- (5) Styrehjulsbremse
- (6) Styrehjul
- (7) Beholder
- (8) Kørehjul
- (9) Lukkemekanisme til støvsugeroverdel

- (10) Støvsugeroverdel
- (11) Holder til sugeslange
- (12) Bæregreb
- (13) Slangeholder (udblæsningsfunktion)
- (14) Holder til sugerør
- (15) Sugelange
- (16) Opsugningsadapter
- (17) Krumt mundstykke
- (18) Fugemundstykke
- (19) Plastpose/støvspose ^{A)}
- (20) Hovedfilter
- (21) Vådfilter
- (22) Forfilter
- (23) Gummilæbe
- (24) Børstestrimmel
- (25) Gulvmundstykke
- (26) Sugerør
- (27) Trykknop
- (28) Filterholder
- (29) Filterkurv
- (30) Sugeåbning
- (31) Klemme til fastgørelse af plaatsæk
- (32) Åbning til forkert luft

A) **Tilbehør, som er illustreret og beskrevet i betjeningsvejledningen, er ikke indeholdt i leveringen. Det fuldstændige tilbehør findes i vores tilbehørsprogram.**

Tekniske data

Våd-/tøvsuger	GAS 12-25 PL	
Varenummer	3 601 J7C 1..	
Nominel optagen effekt	W	1250
Frekvens	Hz	50-60
Beholdervolumen (brutto)	l	25
Nettovolumen (væske)	l	15
Støvposevolumen	l	20
Maks. undertryk ^{A)}		
- Støvsuger	kPa	19
- Turbine	kPa	20
Maks. gennemstrømningsmængde ^{A)}		
- Støvsuger	l/s	36
- Turbine	l/s	65
Start-/stop-automatik	kg	●
Vægt svarer til EPTA-Procedure 01:2014		9
Beskyttelsesklasse		Ⓢ/I
Kapslingsklasse	kg	IPX4

A) Målt med en sugeslange \varnothing 35 mm og 3 m længde
Angivelserne gælder for en nominel spænding [U] på 230 V. Ved afvigende spændinger og i landespecifikke udførelser kan disse angivelser variere.

Start-/stop-automatik	Nominel spænding	maks. ydelse	min. ydelse
UK	240 V	2100 W	100 W
CH	230 V	2100 W	100 W

Angivelse af den tilladte tilslutningseffekt for det tilsluttede el-værktøj.

Værdierne kan afvige ved andre landespecifikke modeller. Vær opmærksom på angivelserne på støvsugerstikket.

Støj-/vibrationsinformation

Støjemissionsværdier fastlagt iht. **EN 60335-2-69**.

Støvsugerens A-vægtede lydtrykniveau er typisk **76 dB(A)**. Usikkerhed $K = 3$ dB. Støjniveauet ved arbejde kan overskride **80 dB(A)**.

Brug høreværn!

Vibrationer samlet værdi a_h (vektorsum af tre retninger) og usikkerhed K fundet iht. **EN 60335-2-69**: $a_h < 2,5 \text{ m/s}^2$, $K = 1,5 \text{ m/s}^2$.

Montering

- **Træk stikket ud af stikkontakten, før du vedligeholder eller rengør støvsugeren, foretager indstillinger, skifter tilbehørsdele, eller stiller støvsugeren til opbevaring.** Disse sikkerhedsforanstaltninger forhindrer utilsigtet start af støvsugeren.

Montering af sugetilbehør (se billede A)

Sugeslangen (**15**) er udstyret med et klipssystem, hvormed sugetilbehør (udsugningsadapter (**16**), krumt mundstykke (**17**)) kan tilsluttes.

Montering af dyser og rør

- Sæt det krumme mundstykke (**17**) på sugeslangen (**15**), indtil de to trykknapper (**27**) på sugeslangen går hørbart indgreb.
- Sæt derefter det ønskede sugetilbehør (gulvmundstykke, fugemundstykke, sugerør etc.) fast på det krumme mundstykke (**17**).
- For afmontering skal du trykke de to trykknapper (**27**) indad og trække delene fra hinanden.

Montering af udsugningsadapter

- Sæt udsugningsadapteren (**16**) på sugeslangen (**15**), indtil de to trykknapper (**27**) på sugeslangen går hørbart indgreb.
- For afmontering skal du trykke de to trykknapper (**27**) indad og trække delene fra hinanden.



Montering af sugeslange

Sugefunktion (se billede B1)

- Sæt sugeslangen (**15**) i slangeholderen (**3**), og drej den til anslag i drejeretningen .

Bemærk: Ved sugning opstår der på grund af støvets friktion i sugeslange og -tilbehør en elektrostatisk opladning, som brugeren kan mærke som statisk afladning (afhængigt af miljøpåvirkninger og brugerens følsomhed). Generelt anbefaler Bosch at benytte en antistatisk sugeslange (tilbehør) ved opsugning af finstøv og tørre materialer.

Udblæsningsfunktion (se billede B2)

- **Støvsugeren har en udblæsningsfunktion. Blæs ikke afgangsluften ind i det fri rum. Brug kun udblæsningsfunktionen med en ren slange.** Støv kan være sundhedsfarligt.
- Tænd støvsugeren i mindst 5 sek. (driftstype-valgkontakt (**1**) på symbolet "Sug") for at rense sugeslangen (**15**) for aflejret støv.
- Drej sugeslangen (**15**) til anslaget i drejeretning  og træk den ud af slangeholderen (**3**).
- Sæt sugeslangen (**15**) i slangeholderen (**13**), og drej den til anslag i drejeretningen .

Udtagning/isætning af forfilter

Forfilteret (**22**) tilbageholder det grove snavs og forlænger dermed hovedfilterets levetid. Du skal tage forfilteret ud af beholderen, når du vil foretage vådsugning eller rengøre hovedfilteret.

Udtagning af forfilter (se billede D1)

- Åbn låsene (**9**), og tag støvsugeroverdelen (**10**) af (se billede C).
- Tag forfilteret (**22**) ud af beholderen (**7**).

Isætning af forfilter (se billede D2)

- Isæt forfilteret (22) med pilene i retning af slangeholderen (3) i beholderen (7).
- Sæt støvsugeroverdelen (10) på, og luk låsene (9).

Udtagning/isætning af hovedfilter

Hovedfilteret (20) er et HEPA-foldefilter med en ekstra høj filterydelse til rengøring af udblæsningsluften. Du skal tage hovedfilteret ud af beholderen, når du vil foretage vådsugning.

Udtagning af hovedfilter (se billede E1)

- Åbn låsene (9), og tag støvsugeroverdelen (10) af (se billede C).
- Drej filterholderen (28) til anslaget i drejeretning , og udtag filterholderen sammen med hovedfilteret (20) fra støvsugeroverdelen (10).

Isætning af hovedfilter (se billede E2)

- Kræng filterholderen (28) sammen med hovedfilteret (20) over filterkurven (29), og drej filterholderen (28) til anslaget i drejeretning .
- Sæt støvsugeroverdelen (10) på, og luk låsene (9).

Isætning/udtagning af vådfilter

For at lette bortskaffelsen ved opsugning af blandinger vand/faststof indeholder støvsugeren et vådfilter (21), der udskiller væsken fra de faste stoffer.

Isætning af vådfilter (se billede F1)

- Åbn låsene (9), og tag støvsugeroverdelen (10) af (se billede C).
- Drej filterholderen (28) til anslaget i drejeretning , og tag filterholderen sammen med hovedfilteret (20) ud af støvsugeroverdelen (10) (se billede E1).
- Sæt vådfilteret (21) helt over filterkurven (29).
- Sæt støvsugeroverdelen (10) på, og luk låsene (9).

Udtagning af vådfilter (se billede F2)

- Åbn låsene (9), og tag støvsugeroverdelen (10) af (se billede C).
- Træk vådfilteret (21) af filterkurven (29).
- Kræng filterholderen (28) sammen med hovedfilteret (20) over filterkurven (29), og drej filterholderen (28) til anslaget i drejeretning  (se billede E2).
- Sæt støvsugeroverdelen (10) på, og luk låsene (9).

Isætning/udtagning af plastsæk eller støvpose (tørsugning)

Ved tørsugning kan du isætte en plastsæk (19) eller en støvpose (tilbehør) i beholderen (7). Derved lettes bortskaffelsen af groft snavs.

Isætning af plastsæk (se billeder G1– G3)

- Åbn låsene (9), og tag støvsugeroverdelen (10) af (se billede C).
- Tag forfilteret (22) ud af beholderen (7).

- Læg plastsækken (19) med påfyldningsåbningen opad i beholderen (7). Fastgør plastsækken under indsugningsåbningen (30) ved hjælp af klemmerne (31).
- Sørg for, at plastsækken (19) overalt sidder tæt ind til beholderens indervægge (7).
- Kræng resten af plastsækken (19) over beholderens kant (7).
- Isæt forfilteret (22) med pilene i retning af slangeholderen (3) i beholderen (7).
- Sæt støvsugeroverdelen (10) på, og luk låsene (9).

Udtagning og lukning af plastsæk

- Åbn låsene (9), og tag støvsugeroverdelen (10) af (se billede C).
- Tag forfilteret (22) ud af beholderen (7).
- Træk kanten af den fyldte plastsæk (19) bagud og ud af klemmerne (31).
- Tag forsigtigt plastsækken (19) (uden at beskadige den) ud af beholderen (7).
- Pas på ikke at trække plastsækken hen over indsugningsåbningen (30) eller andre skarpe genstande.

Skift/isætning af støvpose (tilbehør)

- Åbn låsene (9), og tag støvsugeroverdelen (10) af (se billede C).
- Tag forfilteret (22) ud af beholderen (7).
- Træk den fyldte støvpose (19) bagud af tilslutningsflangen. Luk støvposens åbning ved at klappe dækslet om. Tag den lukkede støvpose ud af beholderen (7).
- Kræng den nye støvpose ned over støvsugerens tilslutningsflange. Sørg for, at støvposen over hele sin længde sidder tæt ind til beholderens indervæg (7).
- Isæt forfilteret (22) med pilene i retning af slangeholderen (3) i beholderen (7).
- Sæt støvsugeroverdelen (10) på, og luk låsene (9).

Isætning af gummilæbe (vådsugning) (se billede H)

Bemærk: Kravene vedrørende transmissionsgrad (støvklasse L) er kun dokumenteret for tørsugning.

- Løft børstestrimlen (24) ud af gulvmundstykket (25) med et egnet værktøj.
- Sæt gummilæberne (23) i gulvmundstykket (25).

Bemærk: Den strukturerede side på gummilæberne skal pege udad.

Brug

- **Træk stikket ud af stikkontakten, før du vedligeholder eller rengør støvsugeren, foretager indstillinger, skifter tilbehørsdele, eller stiller støvsugeren til opbevaring.** Disse sikkerhedsforanstaltninger forhindrer utilsigtet start af støvsugeren.

Ibrugtagning

- **Kontroller netspændingen!** Strømkildens spænding skal stemme overens med angivelserne på sugerens typeskilt. Lader til 230 V kan også tilsluttes 220 V.
- **Kontroller netspændingen!** Strømkildens spænding skal stemme overens med angivelserne på sugerens typeskilt.
- **Informér dig om de gældende regler/love vedrørende håndtering af sundhedsskadeligt støv i dit land.**

Støvsugeren må kun benyttes til opugning eller vådsugning af følgende materialer:

- Støv med eksponeringsgrænseværdi > 1 mg/m³



Støvsugeren må principielt ikke bruges i rum med eksplosionsfare.

For at sikre en optimal sugedydelse skal sugeslangen (15) altid vikles helt af støvsugeroverdelen (10).

Tørsugning

Bemærk: Sørg for, at både forfilteret (22) og hovedfilteret (20) er isat i støvsugeren ved tørsugning (se også billeder D2 og E2).

Opsugning af aflejret støv

- For at **tænde** støvsugeren sættes driftsform-valgkontakten (1) på symbolet "Sug". 
- For at **slukke** støvsugeren sættes driftsform-valgkontakten (1) på symbolet "Sluk". 

Bortsugning af opstået støv fra kørende el-værktøj (se billede I)

- **Der skal være et tilstrækkeligt luftskifte (L) i rummet, hvis afgangsluften føres tilbage til rummet. Overhold de relevante nationale bestemmelser.**

Støvsugeren har en integreret isoleret jordkontakt (2). Der kan du tilslutte et eksternt el-værktøj. Overhold den maksimale tilladte tilslutningseffekt for det tilsluttede el-værktøj.



- Monter udsugningsadapteren (16) (se "Montering af udsugningsadapter", Side 65).
- Sæt udsugningsadapteren (16) i el-værktøjets udsugningsstuds.

Bemærk: Ved arbejde med el-værktøj, hvis lufttilførsel i sugeslangen er lav (f.eks. stiksåve, slibemaskiner osv.), skal åbningen til forkert luft (32) på udsugningsadapteren (16) åbnes. Dette er en forudsætning for, at den automatiske filterrensning kan arbejde uden problemer.

Drej i den forbindelse ringen over åbningen til forkert luft (32), til der opstår en maksimal åbning.

- For **ibrugtagning af støvsugerens start-/stop-automatik** sættes driftsform-valgkontakten (1) på symbolet "Start-/stop-automatik". 
- For **ibrugtagning af støvsugeren** skal du tænde el-værktøjet, der er tilsluttet til stikkontakten (2). Støvsugeren starter automatisk.

- Sluk el-værktøjet, hvis **bortsugningen skal afsluttes**. Start-/stop-automatikens efterløbsfunktion kører i op til 6 sekunder for at bortsuge resterende støv fra sugeslangen.
- For at **slukke** støvsugeren sættes driftsform-valgkontakten (1) på symbolet "Sluk". 

Vådsugning

- **Opsug ikke brændbare eller eksplosive væsker med støvsugeren, f.eks. benzin, olie, alkohol, opløsningsmidler. Opsug ikke varmt eller brændende støv. Brug ikke støvsugeren i eksplosionsfarlige rum.** Støv, damp eller væsker kan antændes eller eksplosivere.
- **Støvsugeren må ikke benyttes som vandpumpe.** Støvsugeren er beregnet til opugning af en luft-/vandblanding.

Bemærk: Sørg for, at både forfilteret (22) og hovedfilteret (20) er taget ud af støvsugeren ved vådsugning (se også billeder D1 og E1).

Arbejdsstrin før vådsugning

- Åbn låsene (9), og tag støvsugeroverdelen (10) af (se billede C).
- Tag forfilteret (22) ud af beholderen (7).
- Fjern efter behov plastsækken (19) eller støvposen.
- Drej filterholderen (28) til anslaget i drejeretning  og udtag filterholderen sammen med hovedfilteret (20) fra støvsugeroverdelen (10).
- Sæt vådfilteret (21) helt over filterkurven (29).
- Sæt støvsugeroverdelen (10) på, og luk låsene (9).
- Isæt gummilåben (23) i gulvmundstykket (25).

Opsugning af væsker

- Tænd støvsugeren (driftstype-valgkontakt (1) på symbolet "Sug").

Sugeren er udstyret med en svømmer. Når det maksimale niveau er nået, standses sugningen.

- Indstil driftstype-valgkontakten (1) på symbolet "Sluk".
- Tøm beholderen (7).

For at forebygge skimmeldannelse efter vådsugning: (se "Rengøring af vådfilter", Side 68)

Automatisk filterrensning

Senest når sugedydelsen ikke mere er tilstrækkelig, skal filterrensningen aktiveres.

Filterrensningens hyppighed er afhængig af støvtype og støvmængde. Ved regelmæssig anvendelse bevares den maksimale ydelse i længere tid.

- Sluk støvsugeren i 6-10 sekunder, og tænd den så igen. Gentag dette flere gange efter hinanden.
- Forfilteret (22) renses af luftstød ved slukning.
- For at arbejde efter filterrensningen skal støvsugeren tændes igen.

Vedligeholdelse og service

Vedligeholdelse og rengøring

- ▶ **Træk stikket ud af stikkontakten, før du vedligeholder eller rengør støvsugeren, foretager indstillinger, skifter tilbehørsdele, eller stiller støvsugeren til opbevaring.** Disse sikkerhedsforanstaltninger forhindrer utilsigtet start af støvsugeren.
- ▶ **Støvsugeren og ventilationsåbningerne skal altid holdes rene for at sikre et godt og sikkert arbejde.**

For vedligeholdelse ved brugeren skal støvsugeren adskilles, rengøres og vedligeholdelse, for så vidt at dette kan gøres uden af udsætte vedligeholdelsespersonalet eller andre personer for fare. Før adskillelse bør støvsugeren rengøres for at forebygge eventuelle farer. Rummet, hvor støvsugeren skilles ad, skal udluftes godt. Brug personligt beskyttelsesudstyr under vedligeholdelsen. Efter vedligeholdelse bør vedligeholdelsesområdet rengøres.

Mindst en gang årligt skal producenten eller en instrueret person foretage en støvteknisk kontrol, f.eks. for beskadigelse af filteret, støvsugerens tæthed og kontrolanordningens funktion.

Ved støvsugere klasse **L**, der befandt sig et snavset miljø, bør den udvendige del samt alle maskindele rengøres eller behandles med tætningsmidler. Ved gennemførelse af vedligeholdelses- og reparationsarbejde skal man bortskaffe alle snavsede dele, der ikke kan rengøres tilfredsstillende. Sådanne dele skal bortskaffes i tætte poser i overensstemmelse med de gældende bestemmelser for fjernelse af denne type affald.

Hvis det er nødvendigt at erstatte tilslutningsledningen, skal dette arbejde udføres af **Bosch** eller på et autoriseret serviceværksted for **Bosch** el-værktøj for at undgå farer.

Rengøring af beholder

- Rengør af og til beholderen (**7**) indvendigt med et almindeligt, ikke skurende rengøringsmiddel, og lad den tørre.

Rengøring af filter

Ved regelmæssig tømning af støvbeholderen og rengøring af filtrene sikres en optimal sugedydelse. Hvis sugedydelsen der efter ikke opnås, skal støvsugeren sendes til kundeservice.



Rengøring af forfilter

- Åbn låsene (**9**), og tag støvsugeroverdelen (**10**) af (se billede **C**).

Afhjælpning af fejl

- Tag forfilteret (**22**) ud af beholderen (**7**).
- Ryst forfilteret (**22**) ud over en egnet affaldsbeholder.
- Isæt forfilteret (**22**) med pilene i retning af slangeholderen (**3**) i beholderen (**7**).
- Sæt støvsugeroverdelen (**10**) på, og luk låsene (**9**).

Rengøring af hovedfilter

- Åbn låsene (**9**), og tag støvsugeroverdelen (**10**) af (se billede **C**).
- Drej filterholderen (**28**) til anslaget i drejeretning , og udtag filterholderen sammen med hovedfilteret (**20**) fra støvsugeroverdelen (**10**).
- Børst hovedfilterets (**20**) lameller med en blød børste. *eller*
Udskift et beskadiget hovedfilter (**20**).
- Kræng filterholderen (**28**) sammen med hovedfilteret (**20**) over filterkurven (**29**), og drej filterholderen (**28**) til anslaget i drejeretning .
- Sæt støvsugeroverdelen (**10**) på, og luk låsene (**9**).

Rengøring af vådfilter

For at forebygge skimmel dannelse efter vådsugning:

- Åbn låsene (**9**), og tag støvsugeroverdelen (**10**) af (se billede **C**).
- Lad støvsugeroverdelen (**10**) tørre godt.
- Træk vådfilteret (**21**) af filterkurven (**29**).
- Vask vådfilteret (**21**) under rindende vand, og lad det efterfølgende tørre godt.
- Sæt vådfilteret (**21**) helt over filterkurven (**29**).
- Sæt støvsugeroverdelen (**10**) på, og luk låsene (**9**).

Opbevaring og transport (se billede **J1-J2**)

- Vikl netledningen rundt om bæregrebet (**12**).
- Stik sugerørene (**26**) i holderne (**14**).
- Læg sugeslangen (**15**) omkring støvsugeroverdelen i holderen (**11**).
- Bær støvsugeren i bæregrebet (**12**), eller træk støvsugeren efter dig på jævne gulve ved hjælp af trækbandet (**4**).
- Stil støvsugeren i et tørt rum, og sørg for, at den ikke kan benyttes af uvedkommende.
- For at låse styrehjulene (**6**) skal du træde styrehjulsbremsen (**5**) ned.

- ▶ **Hvis der opstår en fejl (f.eks. filterbrud), skal støvsugeren straks slukkes. Fejlen skal afhjælpes, før støvsugeren tages i brug igen.**

Problem	Afhjælpning
Støvsugerturbine starter ikke.	<ul style="list-style-type: none"> – Kontrollér netledning, netstik, sikring og stikdåse.
	Driftstype-valgkontakten (1) står på "Start-/stop-automatik".
	<ul style="list-style-type: none"> – Sæt driftsform-valgkontakten (1) på symbolet "Sug" og/eller tænd el-værktøjet, der er tilsluttet til stikkontakten (2).

Problem	Afhjælpning
Støvsugerturbine starter ikke igen efter beholdertømning.	– Sluk støvsugeren og vent 5 sekunder, og tænd derefter igen.
Sugekraft aftager.	– Tøm beholderen (7). – Fjern tilstopninger fra sugemundstykke, sugerør (26), sugeslange (15) eller hovedfilter (20). – Skift plastsæk (19) eller støvpose. – Lad filterholderen (28) gå korrekt i indgreb. – Påsæt støvsugeroverdelen (10) rigtigt, og luk låsene (9). – Skift forfilter (22), hovedfilter (20) eller vådfilter (21).
Støvdudslip ved sugning	– Kontrollér korrekt montering af hovedfilter (20). – Skift hovedfilter (20).
Frakoblingsautomatik (vådsugning) aktiveres ikke.	Ved elektrisk ikke-ledende væsker eller ved skumdannelse fungerer frakoblingsautomatikken ikke. – Kontrollér påfyldningsniveau konstant.
Automatisk filterrengøring arbejder ikke	– Tøm beholderen (7).

Kundeservice og anvendelsesrådgivning

Kundeservice besvarer dine spørgsmål vedr. reparation og vedligeholdelse af dit produkt samt reservedele. Eksplosionsstegninger og oplysninger om reservedele finder du også på: www.bosch-pt.com

Bosch-anvendelsesrådgivningsteamet hjælper dig gerne, hvis du har spørgsmål til produkter og tilbehørsdele.

Produktets 10-cifrede typenummer (se typeskilt) skal altid angives ved forespørgsler og bestilling af reservedele.

Dansk

Bosch Service Center

Telegrafvej 3

2750 Ballerup

På www.bosch-pt.dk kan der online bestilles reservedele eller oprettes en reparations ordre.

Tlf. Service Center: 44898855

Fax: 44898755

E-Mail: vaerktoej@dk.bosch.com

Bortskaffelse

Støvsuger, tilbehør og emballage skal genbruges på en miljøvenlig måde.



Smid ikke støvsugeren ud sammen med det almindelige husholdningsaffald!

Gælder kun i EU-lande:

Iht. det europæiske direktiv 2012/19/EU om affald af elektrisk og elektronisk udstyr skal kasserede sugere indsamles separat og genbruges iht. gældende miljøforskrifter.

Svensk

Säkerhetsanvisning för sugare



Läs igenom alla säkerhetsanvisningar och instruktioner. Fel som uppstår till följd av att säkerhetsinstruktionerna och anvisningarna inte följts kan orsaka elstöt, brand och/eller allvarliga personsador.

Förvara alla varningar och anvisningar för framtida bruk.

► **Denna sugare är inte avsedd för användning av barn eller personer med begränsad fysisk, sensorisk eller mental förmåga eller med bristande kunskap och erfarenhet.** I annat fall föreligger fara för felanvändning och skador.

► **Håll barn under uppsikt.** På så sätt säkerställs att barn inte leker med dammsugaren.

► **Sug inte bok- eller ekträsoft, stendamm eller asbest.** Dessa ämnen räknas som cancerframkallande.

⚠ VARNING

Använd endast sugen om du har fått tillräckliga informationer om användningen av sugen, de ämnen som skall sugas och hur du avfallshanterar dem på ett säkert sätt. En

noggrann instruktion reducerar felaktig hantering och skador.

⚠ VARNING Sugan är lämplig för att suga torra ämnen och, efter att lämpliga åtgärder har vidtagits, kan den även användas för att suga vätskor. Inträngande vätskor ökar risken för en elektrisk stöt.

► Sug inga brännbara eller explosiva vätskor, såsom till exempel bensin, olja, alkohol, lösningsmedel. Sug inget hett eller brinnande stoft. Använd inte sugen i explosionsfarliga lokaler. Stoft, ångor eller vätskor kan antändas eller explodera.

⚠ VARNING Använd endast uttaget för de ändamål, som anges i

driftsavisningen.

⚠ VARNING Stäng omedelbart av sugen så snart skum eller vatten tränger ut och töm behållaren. Sugan kan annars skadas.

► **OBSERVERA!** Sugan får endast förvaras inomhus.

► **OBSERVERA!** Rengör flottören regelbundet och kontrollera om den är skadad. Funktionen kan annars påverkas.

► Använd en jordfelsbrytare om det inte är möjligt att undvika att använda sugen i fuktig miljö. Jordfelsbrytaren minskar risken för elstöt.

► Anslut sugen till ett korrekt jordat uttag. Uttag och förlängningskabel måste ha en funktionsduglig skyddsledare.

► Kontrollera sugen, kabel och kontakt innan varje användning. Använd inte sugen om du konstaterar någon skada. Öppna inte sugen själv och låt endast behörig fackpersonal reparera den med originalreservdelar. Skadade sugar, kablar och kontakter ökar risken för en elstöt.

► **Kör inte över och kläm inte kabeln.** Dra inte i kabeln för att dra kontakten ur uttaget eller flytta sugen. Skadade nätsladdar ökar risken för elstöt.

► **Dra ut kontakten ur uttaget innan du utför underhåll på sugen eller rengör den, utför inställningar, byter tillbehör eller förvarar sugen.** Denna skyddsåtgärd förhindrar oavsiktlig start av dammsugaren.

► **Se till att det finns god ventilation på arbetsplatsen.**

► **Låt endast kvalificerad fackpersonal reparera den och endast med originalreservdelar.** Detta garanterar att sugens säkerhet bibehålls.

⚠ VARNING Sugan innehåller hälsovådligt stoft. Låt endast fackfolk tömma och underhålla sugen, inklusive hantera stoftbehållarna. En lämplig skyddsutrustning krävs. Använd inte sugen utan det kompletta filtersystemet. I annat fall sätter du din hälsa i fara.

► **Kontrollera innan idrifttagningen att sugslangen är i ett felfritt skick.** Lämna i det sammanhanget sugslangen monterad i sugen så att det inte oavsiktligt tränger ut stoft. I annat fall kan du andas in stoft.

► **Sitt inte på sugen.** Du kan då skada sugen.

► **Var försiktig i hanteringen av nätkabeln och sugslangen.** Du kan sätta andra personer i fara med det.

► **Rengör inte sugen med en direkt riktad vattenstråle.** Inträngande vatten i sugens överdel ökar risken för en elektrisk stöt.

Symboler

Nedanstående symboler kan vara av betydelse för användningen av din sug. Lägg på minne symbolerna och deras betydelse. Rätt tolkning av symbolerna hjälper dig att använda sugen bättre och säkrare.

Symboler och deras betydelse



WARNING! Läs igenom alla säkerhetsanvisningar och instruktioner. Fel som uppstår till följd av att säkerhetsinstruktionerna och anvisningarna inte följts kan orsaka elstöt, brand och/eller allvarliga personskador.



Sug i stoftklass L enligt IEC/EN 60335-2-69 för **torrsugning** av hälsovådligt stoft med ett exponeringsgränsvärde på > 1 mg/m³



Häng inte sugen i en krankrok, t.ex. för transport. Sugan kan inte lyftas i kran. Risk för personskador och materiella skador föreligger.



Använd inte sugen som stege eller steghjälp och sitt inte på den. Sugan kan välta och skadas. Skaderisk föreligger.

Symboler och deras betydelse

**Start/stopp-automatik**

Uppsugning av damm från elverktyg i drift
Sugen slås på automatiskt och stängs av med tidsfördröjning

**Stänga av****Sug**

Uppsugning av avlagrat damm

max. 2200 W
min. 100 W

Uppgifter om tillåten anslutningseffekt hos anslutet elverktyg (landsspecifikt)

Produkt- och prestandabeskrivning

Ändamålsenlig användning

Sugaren är avsedd för att fatta tag i, suga upp, transportera och frånskilja ej brännbart torrt stoft, ej brännbara vätskor och en vatten luft-blandning. Sugan är stofftekniskt provad och uppfyller stoffklass L. Den uppfyller de högre krav som ställs för yrkesmässig användning inom t.ex. hantverk, industri och verkstäder.

Sug i dammklass L enligt IEC/EN 60335-2-69 får endast användas för utsug av hälsovådligt damm med ett exponeringsgränsvärde på > 1 mg/m³.

Använd endast sugan om du kan bedöma och genomföra alla funktioner eller om du fått motsvarande anvisningar.

Illustrerade komponenter

Numreringen av komponenterna hänvisar till illustrationen av dammsugaren på grafiksidan.

- (1) Driftstyp-väljare
- (2) Uttag för elverktyg
- (3) Slangupptagning (sugfunktion)
- (4) Spännband
- (5) Brytrullebroms
- (6) Brytrulle
- (7) Behållare
- (8) Impeller
- (9) Förslutning för sugöverdel
- (10) Sugöverdel
- (11) Hållare för sugslang
- (12) Bärhandtag
- (13) Slangupptagning (utblåsfunktion)
- (14) Hållare för sugrör
- (15) Sugslang
- (16) Utsugningsadapter
- (17) Böjt munstycke
- (18) Fogmunstycke

(19) Plastsäck/dampmpåse ^{A)}

(20) Huvudfilter

(21) Våtfiler

(22) Förfiler

(23) Gummitätning

(24) Borstremsa

(25) Golvmunstycke

(26) Sugrör

(27) Tryckknapp

(28) Filterhållare

(29) Filterkorg

(30) Insugsöppning

(31) Klammer för att fästa plastsäcken

(32) Falsklutöppning

A) I bruksanvisningen avbildat och beskrivet tillbehör ingår inte i standardleveransen. I vårt tillbehörsprogram beskrivs allt tillbehör som finns.

Tekniska data

Våt-/torrsug	GAS 12-25 PL	
Artikelnummer	3 601 J7C 1..	
Upptagen märkeffekt	W	1250
Frekvens	Hz	50-60
Behållarvolym (brutto)	l	25
Nettovolym (vätska)	l	15
Volym dampmpåse	l	20
max. undertryck ^{A)}		
- Dammsugare	kPa	19
- Turbin	kPa	20
max. genomflödesmängd ^{A)}		
- Dammsugare	l/s	36
- Turbin	l/s	65
Start-/stopp-automatik	kg	●

Våt-/torsug **GAS 12-25 PL**

Vikt enligt EPTA-Procedure 01:2014 9

Skyddsklass  I

Skyddsklass kg IPX4

A) uppmätt med en sugslang \varnothing 35 mm och 3 m längd
 Uppgifterna gäller för en märkspänning på [U] 230 V. Vid avvikande spänning och för utföranden i vissa länder kan uppgifterna variera.

Start-/stopp-automatik

	Märkspänning	max. effekt	min. effekt
EU	220–240 V	2100 W	100 W
UK	240 V	2100 W	100 W
CH	230 V	2100 W	100 W

Uppgifter om tillåten anslutningseffekt hos anslutet elverktyg.
 Detta värde kan avvika hos andra landsspecifika modeller. Observera uppgifterna på dammsugarens kontakt.

Buller-/vibrationsdataBullernivåvärde fastställt enligt **EN 60335-2-69**.

Den A-klassade bullernivån för sugen är typiskt **76 dB(A)**.
 Osäkerhet K = **3 dB**. Bullernivån vid arbetet kan överskrida **80 dB(A)**.

Bär hörselskydd!

Svängningstotalvärde a_n (vektorsumma tre riktningar) och osäkerhet K beräknade enligt **EN 60335-2-69**: $a_n < 2,5 \text{ m/s}^2$,
 K = **1,5 m/s²**.

Montage

► **Dra ut kontakten ur uttaget innan du utför underhåll på sugen eller rengör den, utför inställningar, byter tillbehör eller förvarar sugen.** Denna skyddsåtgärd förhindrar oavsiktlig start av dammsugaren.

Montera sugtillbehör (se bild A)

Sugslangen (15) är utrustad med ett klämsystem med vilket sugtillbehöret (utsugsadapter (16), det böjda munstycket (17)) kan anslutas.

Montera munstycket och rör

- Sätt det böjda munstycket (17) på sugslangen (15) tills de båda tryckknapparna (27) på sugslangen snäpper fast hörbart.
- Sätt därefter fast det önskade sugtillbehöret (golvmunestycke, fogmunestycke, sugrör etc.) på det böjda munstycket (17).
- För att demontera trycker du tryckknapparna (27) inåt och drar komponenterna åt sidan.

Montera utsugsadaptern

- Sätt utsugsadaptern (16) på sugslangen (15) tills de båda tryckknapparna (27) på sugslangen snäpper fast hörbart.
- För att demontera trycker du tryckknapparna (27) inåt och drar komponenterna åt sidan.

Montera sugslang**Sugfunktion (se bild B1)**



- Sätt sugslangen (15) i slangfästet (3) och vrid den till anslag i vridriktning .

Anmärkning: Vid dammsugning uppstår en elektrisk laddning genom friktion hos dammet i sugslangen och -tillbehöret, som användaren kan känna av i form av statisk urladdning (beroende på omgivningens påverkan och kroppslig uppfattning).

Bosch rekommenderar i allmänhet en antistatisk sugslang (tillbehör) vid uppsugning av fint damm och torra material.

Utblåsfunktion (se bild B2)

► **Sugen har en utblåsfunktion. Blås inte ut frånluft i luften. Använd endast utblåsfunktionen med en ren slang.** Damm kan vara hälsovådligt.

- Starta och kör sugen i minst 5 sek (driftlägesväljaren (1) på symbolen "Sug") för att rengöra sugslangen (15) från avlagrat damm.
- Vrid sugslangen (15) till anslag i vridriktning  och dra den ur slangfästet (3).
- Sätt sugslangen (15) i slangfästet (13) och vrid den till anslag i vridriktning .

Ta ut/sätt in förfiltret

Förfiltret (22) håller grovsmutsen tillbaka och ökar därmed huvudfiltrets livslängd. Du måste ta ut förfiltret ur behållaren om du vill våtsuga eller rengöra huvudfiltret.

Ta ut förfiltret (se bild D1)

- Öppna förslutningarna (9) och ta av sugöverdelen (10) (se bild C).
- Ta ut förfiltret (22) ur behållaren (7).

Sätt in förfiltret (se bild D2)

- Sätt förfiltret (22) med pilarna i riktning mot slangfästet (3) i behållaren (7).
- Sätt på sugöverdelen (10) och stäng förslutningarna (9).

Ta ut/sätta in huvudfiltret

Huvudfiltret (20) är ett HEPA-veckfilter med extra hög fibereffekt, för rengöring av utblåsluft. Du måste ta ut huvudfiltret ur behållare om du vill våtsuga.

Ta ut huvudfiltret (se bild E1)

- Öppna förslutningarna (9) och ta av sugöverdelen (10) (se bild C).
- Vrid filterfästet (28) till anslag i vridriktning  och ta ut filterfästet tillsammans med huvudfiltret (20) ur sugöverdelen (10).

Sätt in huvudfiltret (se bild E2)

- Vänd filterfästet (28) tillsammans med huvudfiltret (20) över filterkorgen (29) och vrid filterfästet (28) till anslag i vridriktning .
- Sätt på sugöverdelen (10) och stäng förslutningarna (9).

Sätta in/ta ut våtfiltret

För att underlätta avfallshantering vid sug av blandningar mellan vatten och fasta partiklar innehåller sugen ett våtfiltret (21) som skiljer vätskan från de fasta partiklarna.

Sätt in våtfiltret (se bild F1)

- Öppna förslutningarna (9) och ta av sugöverdelen (10) (se bild C).
- Vrid filterfästet (28) till anslaget i vridriktning  och ta ut filterfästet tillsammans med huvudfiltret (20) ur sugöverdelen (10) (se bild E1).
- Sätt våtfiltret (21) helt över filterkorgen (29).
- Sätt på sugöverdelen (10) och stäng förslutningarna (9).

Ta ut våtfiltret (se bild F2)

- Öppna förslutningarna (9) och ta av sugöverdelen (10) (se bild C).
- Dra ut våtfiltret (21) från filterkorgen (29).
- Vänd filterfästet (28) tillsammans med huvudfiltret (20) över filterkorgen (29) och vrid filterfästet (28) till anslag i vridriktning  (se bild E2).
- Sätt på sugöverdelen (10) och stäng förslutningarna (9).

Sätta in/ta ut plastsäck eller dammpåse (torrsugning)

För att torrsuga kan du sätta en plastsäck (19) eller en dammpåse (tillbehör) i behållaren (7). Därigenom underlättas avfallshandlingen av grov smuts.

Sätt in plastsäck (se bilder G1–G3)

- Öppna förslutningarna (9) och ta av sugöverdelen (10) (se bild C).
- Ta ut förfiltret (22) ur behållaren (7).
- Lägg plastsäcken (19) med påfyllningsöppningen uppåt i behållaren (7). Fäst plastsäcken under sugöppningen (30) med hjälp av klämmorna (31).
- Se till att plastsäcken (19) ligger an helt mot behållarens (7) innervägg.
- Vik resten av plastsäcken (19) över kanten på behållaren (7).
- Sätt förfiltret (22) med pilarna i riktning mot slangfästet (3) i behållaren (7).
- Sätt på sugöverdelen (10) och stäng förslutningarna (9).

Ta ut plastsäcken och förslut den

- Öppna förslutningarna (9) och ta av sugöverdelen (10) (se bild C).
- Ta ut förfiltret (22) ur behållaren (7).
- Dra kanten på den fulla plastsäcken (19) bakåt ur klämmorna (31).
- Ta ut plastsäcken (19) försiktigt, utan att skada den, ur behållaren (7).
- Se till att plastsäcken inte rör vid sugöppningen (30) eller andra vassa föremål.

Byta ut/sätta in dammpåse (tillbehör)

- Öppna förslutningarna (9) och ta av sugöverdelen (10) (se bild C).
- Ta ut förfiltret (22) ur behållaren (7).
- Dra den fulla dammpåsen (19) bakåt ur fästet. Förslut dammpåsen genom att fälla ner locket. Ta ut den stängda dammpåsen ur behållaren (7).
- Vik den nya dammpåsen över fästet på sugen. Se till att dammpåsen ligger an mot behållarens (7) innervägg med hela sin längd.
- Sätt förfiltret (22) med pilarna i riktning mot slangfästet (3) i behållaren (7).
- Sätt på sugöverdelen (10) och stäng förslutningarna (9).

Sätta in gummitätning (våtsugning) (se bild H)

Observera: kraven på genomsläppningsgraden (dammklass L) har endast påvisats för torrsugning.

- Lyft borstremorna (24) ur golvmunstycket (25) med lämpligt verktyg.
- Sätt gummitätningen (23) i golvmunstycket (25).

Observera: den strukturerade sidan av gummitätningen måste visa utåt.

Drift

- **Dra ut kontakten ur uttaget innan du utför underhåll på sugen eller rengör den, utför inställningar, byter tillbehör eller förvarar sugen.** Denna skyddsåtgärd förhindrar oavsiktlig start av dammsugaren.

Driftstart

- **Kontrollera nätspänningen!** Kontrollera att strömkällans spänning överensstämmer med uppgifterna på sugens typskylt. Laddare märkta med 230 V kan även anslutas till 220 V.
- **Kontrollera nätspänningen!** Kontrollera att strömkällans spänning överensstämmer med uppgifterna på sugens typskylt.
- **Informera dig om gällande nationella lagar och regler gällande hantering av hälsovådligt damm.**

Utuset får endast användas för upp- och utslag av följande material:

- Damm med expositionsgränsvärde > 1 mg/m³

Sugen får generellt inte användas i utrymmen där det finns risk för explosioner.

För att garantera optimal sugeffekt ska sugslangen (15) alltid tas av från sugöverdelen (10).

Torrsugning

Observera: se till att både förfiltret (22) och huvudfiltret (20) är insatta i sugen vid torrsugning (se även bild D2 och E2).

Uppsugning av avlagrat stoft

- För att starta sugen, ställ driftstypväljaren (1) på symbolen "Sug".



- För att **stänga av** sugen, ställ driftstypväljaren **(1)** på symbolen "Stäng av".

①

Bort sugning av uppkommande damm från arbetande elverktyg (se bild I)

- **Det skall finnas ett tillräckligt luftväxlingsförhållande (L) i rummet när frånluften går tillbaka in i rummet. Beakta nationella föreskrifter.**

En skyddskontakt-uttag **(2)** är integrerad i sugen. Här kan du ansluta ett externt elverktyg. Beakta maximalt tillåten anslutningseffekt för anslutet elverktyg.



- Montera utsugsadaptern **(16)** (se „Montera utsugsadaptern“, Sidan 72).
- Sätt utsugsadaptern **(16)** i elverktygets utsugsanslutning.

Anmärkning: Vid arbete med elverktyg vars lufttillförsel i sugslangen är låg (t.ex. sticksågar, slipar osv.) måste falskluftöppningen **(32)** på utsugsadaptern **(16)** öppnas. Endast på detta sätt kan den automatiska filterrengöringen arbeta utan problem.

För att göra detta vrids ringen ovanför falskluftöppningen **(32)**, tills en maximal öppning uppstår.

- För **idrifttagning av start-/stopp-automatik** hos sugen, ställ driftstypväljaren **(1)** på symbolen "Start-/stopp-automatik".
- För att **starta**, slå på det elverktyg som är anslutet till uttaget **(2)**. Sugen startas automatiskt.
- Stäng av elverktyg för att **utsuget ska avslutas**. Eftersläpningsfunktionen hos start-/stopp-automatiken eftersläpar i upp till 6 sekunder för att suga upp resterande damm från sugslangen.



- För att **stänga av** sugen, ställ driftstypväljaren **(1)** på symbolen "Stäng av".

①

Våtsugning

- **Sug inga brännbara eller explosiva vätskor, såsom till exempel bensin, olja, alkohol, lösningsmedel. Sug inget hett eller brinnande stoft. Använd inte sugen i explosionsfarliga lokaler.** Stoft, ångor eller vätskor kan antändas eller explodera.

- **Sugen får inte användas som vattenpump.** Sugan är avsedd för uppsugning av luft och vattenblandning.

Observera: se till att både förfiltret **(22)** och huvudfiltret **(20)** har tagits ur sugen vid våtsugning (se även bilder **D1** och **E1**).

Arbetssteg innan våtsugning

- Öppna förslutningarna **(9)** och ta av sugöverdelen **(10)** (se bild C).
- Ta ut förfiltret **(22)** ur behållaren **(7)**.
- Ta vid behov bort plastsäcken **(19)** eller damppåsen.

- Vrid filterfästet **(28)** till anslag i vridriktning  och ta ut filterfästet tillsammans med huvudfiltret **(20)** ur sugöverdelen **(10)**.
- Sätt våtfiltret **(21)** helt över filterkorgen **(29)**.
- Sätt på sugöverdelen **(10)** och stäng förslutningarna **(9)**.
- Sätt in gummitätningen **(23)** i golvmunstycket **(25)**.

Uppsugning av vätska

- Starta utsuget (driftsättsväljaren **(1)** på symbolen "Sug").

Sugen är utrustad med en flottör. När den maximala nivån har uppnåtts stoppas sugningen.

- Sätt driftsättsväljaren **(1)** på symbolen "Avstängning".
- Töm behållaren **(7)**.

För att undvika mögelbildning efter våtsugning: (se „Rengöra våtfiltret“, Sidan 75)

Automatisk filterrengöring

Senast då sugeffekten inte längre är tillräcklig måste filterrengöringen aktiveras.

Hur ofta denna behöver utföras beror på dammtyp och -mängd. Vid regelbunden användning håller maximal effekt längre.

- Stäng av sugen i 6–10 sekunder och slå på den igen. Upprepa detta flera gånger.
- Förfiltret **(22)** rengörs vid avstängning på grund av luftstötter.
- För arbete efter filterrengöring, starta sugen igen.

Underhåll och service

Underhåll och rengöring

- **Dra ut kontakten ur uttaget innan du utför underhåll på sugen eller rengör den, utför inställningar, byter tillbehör eller förvarar sugen.** Denna skyddsåtgärd förhindrar oavsiktlig start av dammsugaren.

- **Håll elverktyg och dess ventilationsöppningar rena för bra och säkert arbete.**

När sugen skall underhållas av användaren så skall den demonteras, rengöras och underhållas i den utsträckning det är genomförbart, utan att framkalla fara för underhållspersonalen och andra personer. Innan demonteringen bör sugen rengöras för att förebygga eventuella faror. Det rum i vilket sugen demonteras bör vara välventilerat. Använd personlig skyddsutrustning medan du underhåller sugen. Efter underhållet bör underhållsområdet rengöras.

Minst en gång om året skall det göras en stoftteknisk kontroll av tillverkaren eller av en instruerad person. Kontrollera till exempel om filtret är skadat, sugen är tät och om kontrollanordningen fungerar korrekt.

Vid sugar i klass **L**, som befinner sig i en smutsig omgivning bör det yttre och alla maskindelar rengöras eller behandlas med tåtningsmedel. Vid genomförandet av underhålls- och reparationsarbeten skall alla förorenade delar, som inte kan rengöras tillfredsställande, avfallshanteras. Sådana delar

skall avfallshanteras i ogenomsläppliga påsar i överensstämmelse med de gällande bestämmelserna för avfallshantering av sådant avfall.

Om nåttsladden för bibehållande av verktygets säkerhet måste bytas ut, ska byte ske hos **Bosch** eller en auktoriserad serviceverkstad för **Bosch** elverktyg.

Rengör behållaren

- Torka av behållaren (7) då och då med vanligt, icke-slipande rengöringsmedel och låt den torka.

Rengöra filtret

Regelbunden tömning av dammbehållaren och rengöring av filtren säkerställer optimal sugeffekt. Om sugeffekten därefter inte uppnås så skall sugen skickas till kundtjänst.

Rengöra förfiltret

- Öppna förslutningarna (9) och ta av sugöverdelen (10) (se bild C).
- Ta ut förfiltret (22) ur behållaren (7).
- Skaka ut förfiltret (22) över lämplig avfallsbehållare.
- Sätt förfiltret (22) med pilarna i riktning mot slangfästet (3) i behållaren (7).
- Sätt på sugöverdelen (10) och stäng förslutningarna (9).

Rengöra huvudfiltret

- Öppna förslutningarna (9) och ta av sugöverdelen (10) (se bild C).
- Vrid filterfästet (28) till anslag i vridriktning  och ta ut filterfästet tillsammans med huvudfiltret (20) ur sugöverdelen (10).

- Borsta av lamellerna på huvudfiltret (20) med en mjuk borste.
- *eller*
- byt ut huvudfiltret (20) om det är skadat.
- Vänd filterfästet (28) tillsammans med huvudfiltret (20) över filterkorgen (29) och vrid filterfästet (28) till anslag i vridriktning .
- Sätt på sugöverdelen (10) och stäng förslutningarna (9).

Rengöra våtfiltret

För att undvika mögelbildning efter våtsugning:

- Öppna förslutningarna (9) och ta av sugöverdelen (10) (se bild C).
- Låt sugöverdelen (10) torka ordentligt.
- Dra ut våtfiltret (21) från filterkorgen (29).
- Tvätta våtfiltret (21) under rinnande vatten och låt det därefter torka ordentligt.
- Sätt våtfiltret (21) helt över filterkorgen (29).
- Sätt på sugöverdelen (10) och stäng förslutningarna (9).

Förvaring och transport (se bild J1–J2)

- Linda kabeln runt handtaget (12).
- Sätt in sugrören (26) i hållarna (14).
- Lägg sugslangen (15) runt sugöverdelen i hållaren (11).
- Bär sugen i handtaget (12) eller dra sugen efter dig på jämnt underlag med hjälp av dragbandet (4).
- Förvara sugen i ett torrt rum och säkerställ att den inte kan användas av obefogade personer.
- För att sätta fast brytrullarna (6), trampa ner brytrullebromsen (5).

Störningsåtgärder

- **Om en störning (t.ex. filterbrott) inträffar skall sugen omedelbart stängas av. Innan den startas igen skall störningen ha åtgärdats.**

Problem	Åtgärd
Sugturbinen startar inte.	<ul style="list-style-type: none"> – Kontrollera nätkabel, nätstickkontakt, säkring och uttag. <p>Driftslägesväljaren (1) står på "Start-/stopp-automatik".</p> <ul style="list-style-type: none"> – Ställ driftstypväljaren (1) på symbolen "Sug" eller starta det elverktyg som är anslutet till uttaget (2).
Sugturbinen startar inte igen efter behållaren har tömts.	<ul style="list-style-type: none"> – Stäng av utsuget och vänta i 5 sekunder, slå därefter på igen.
Sugkraften avtar.	<ul style="list-style-type: none"> – Töm behållaren (7). – Ta bort blockeringar ur sugmunstycke, utsugsrör (26), sugslang (15) eller huvudfilter (20). – Byt ut plastsäcken (19) eller dammpåsen. – Låt filterhållaren (28) snäppa fast. – Sätt på sugöverdelen (10) korrekt och stäng förslutningarna (9). – Byta ut förfiltret (22), huvudfilter (20) eller våtfiltret (21).
Damm läcker ut vid sugning	<ul style="list-style-type: none"> – Kontrollera att huvudfiltret (20) är korrekt monterat. – Byt ut huvudfiltret (20).

Problem

Avstängningsautomatiken (våtsugning) svarer inte.

Åtgärd

Vid elektriska, icke ledande våtskor eller vid skumbildning fungerar inte avstängningsautomatiken.

– Kontrollera påfyllningsnivån kontinuerligt.

Automatisk filterrengöring fungerar inte

– Töm behållaren (7).

Kundtjänst och applikationsrådgivning

Kundservicen ger svar på frågor beträffande reparation och underhåll av produkter och reservdelar. Explosionsritningar och informationer om reservdelar hittar du också under:

www.bosch-pt.com

Boschs applikationsrådgivnings-team hjälper dig gärna med frågor om våra produkter och tillbehören till dem.

Ange alltid det 10-siffriga produktnumret, som finns på produktens typskylt, vid förfrågningar och reservdelsbeställningar.

Svenska

Bosch Service Center

Telegrafvej 3

2750 Ballerup

Danmark

Tel.: (08) 7501820 (inom Sverige)

Fax: (011) 187691

Avfallshantering

Sug, tillbehör och förpackningar ska lämnas in till återvinning.



Kasta inte sugen i hushållsavfallet!

Endast för EU-länder:

Enligt EU-direktivet 2012/19/EU om avfall som utgörs av eller innehåller elektrisk och elektronisk utrustning och dess tillämnning i nationell lag ska förbrukade dammsugare sorteras och återvinnas separat.

Norsk**Sikkerhetsanvisninger for sugere**

Les alle sikkerhetsanvisningene og instruksene. Hvis ikke sikkerhetsanvisningene og instruksene tas til følge, kan det oppstå elektrisk støt, brann og/eller alvorlige

personskader.

Ta godt vare på alle advarslene og informasjonen.

► **Sugeren er ikke beregnet brukt av barn og personer med reduserte fysiske eller sansemessige evner**

eller med manglende erfaring og kunnskap. Ellers er det fare for feilbetjening og personskader.

► **Må plasseres utilgjengelig for barn.** På den måten unngår du at barn leker med sugeren.

► **Ikke sug opp støv fra bøketrær, eiketrær, stein eller asbest.** Disse stoffene betraktes som kreftfremkallende.

⚠ **ADVARSEL** **Bruk bare sugeren når du har fått tilstrekkelig informasjon om bruken av sugeren, om stoffene som skal suges opp og om trygg kassering av disse stoffene.** Grundig instruksjon reduserer feilbetjening og personskader.

⚠ **ADVARSEL** **Sugeren egner seg til oppsuging av tørre stoffer og gjennom egnede forholdsregler også til oppsuging av væsker.** Inntrenging av væsker øker faren for elektrisk støt.

► **Ikke bruk sugeren til oppsuging av brennbare eller eksplosive stoffer, for eksempel bensin, olje, alkohol, løsemiddel. Ikke sug opp varmt eller brennende støv. Ikke bruk sugeren i eksplosjonsfarlige rom.** Støv, damp eller væsker kan antennes eller eksplodere.

⚠ **ADVARSEL** **Bruk bare stikkontakten til formålet som er angitt i**

bruksanvisningen.

⚠ **ADVARSEL** **Slå straks av sugeren hvis det kommer ut skum eller vann, og tøm beholderen.** Ellers kan sugeren bli skadet.

► **OBS! Sugeren må oppbevares innendørs.**

► **OBS! Rengjør flottøren regelmessig og kontroller om den er skadet.** Ellers kan sugeren fungere mindre effektivt.

► **Hvis det ikke kan unngås å bruke sugeren i fuktige omgivelser, må du bruke en jordfeilbryter.** Bruk av jordfeilbryter reduserer risikoen for elektriske støt.

► **Koble sugeren til et forskriftsmessig jordet strømmnett.** Stikkontakt og skjøteledning må være jordet.

► **Inspiser alltid sugeren, ledningen og støpselet før bruk. Ikke bruk sugeren hvis du oppdager skader. Du må ikke åpne sugeren selv. Reparasjoner må kun utføres av kvalifisert fagpersonale og kun med originale reservedeler.** Skadde sugere, ledninger og støpsler øker risikoen for elektrisk støt.

- ▶ **Ikke kjør over eller klem ledningen. Trekk ikke i ledningen for å ta støpselet ut av stikkkontakten eller bevege sugeren.** Med skadet ledning øker risikoen for elektriske støt.
- ▶ **Trekk støpslet ut av stikkkontakten før vedlikehold og rengjøring av sugeren, før det skal foretas innstillinger på den, og før skifte av tilbehørsdeler og oppbevaring av sugeren.** Dermed hindrer du at sugeren kan startes utilsiktet.
- ▶ **Sørg for god ventilasjon på arbeidsplassen.**
- ▶ **Reparasjoner av sugeren må kun utføres av kvalifisert fagpersonale og kun med originale reservedeler.** På den måten opprettholdes sugeren sikkerhet.

⚠ ADVARSEL Sugeren inneholder helsefarlig støv. Overlat tømings- og vedlikeholdsprosedyrer, inkludert fjerning av støvbeholderen til fagfolk. Det er påkrevd med egnet

verneutstyr. Ikke bruk sugeren uten fullstendig filtersystem. Det kan være helsefarlig.

- ▶ **Kontroller før igangsetting av sugeslangen er i feilfri stand. La sugeslangen stå montert på sugeren slik at det ikke utilsiktet slippes ut støv.** Ellers kan du puste inn støv.
- ▶ **Ikke bruk sugeren til å sitte på.** Du kan skade sugeren.
- ▶ **Håndter strømledningen og sugeslangen forsiktig.** Du kan sette andre personer i fare med dem.
- ▶ **Ikke rengjør sugeren med direkte vannstråler.** Dersom det kommer vann inn i sugeroverdelen, øker faren for elektrisk støt.

Symboler

Symbolene nedenfor kan være av betydning for bruk av elektroverktøyet. Legg merke til symbolene og deres betydning. Riktig tolkning av symbolene hjelper deg å bruke sugeren på en bedre og sikrere måte.

Symboler og deres betydning



ADVARSEL! Les sikkerhetsanvisningene og instruksene. Hvis ikke sikkerhetsanvisningene og instruksene tas til følge, kan det oppstå elektrisk støt, brann og/eller alvorlige personskader.



Støvsugere i støvklasse L ifølge IEC/EN 60335-2-69 for **tørrsuging** av helseskadelig støv med grenseverdi for eksponering $> 1 \text{ mg/m}^3$



Sugeren må ikke henges i en krankrok, for eksempel for transport. Sugeren kan ikke transporteres med en kran. Det medfører fare for personskader og materielle skader.



Bruk ikke sugeren til å sitte, klatre eller stå på. Sugeren kan velte og bli skadet. Det kan oppstå personskader.



Start/stopp-automatikk

Suging av støv som oppstår under bruk av elektroverktøy
Sugeren slås automatisk på, og slås av igjen med forsinkelse



Utkobling



Støvsuging

Suging av oppsamlet støv

Informasjon om tillatt tilkoblingseffekt for tilkoblet elektroverktøy (landsspesifikk)

max. 2200 W
min. 100 W

Produktbeskrivelse og ytelsestpesifikasjoner

Forskriftmessig bruk

Produktet er beregnet for oppsamling, oppsuging, fjerning og utskillelse av ikke-brennbar tørt støv, ikke-brennbare væsker og vann/luft-blanding. Sugeren er kontrollert støvteknisk og er i samsvar med støvklasse L. Den er egnet for stor belastning ved kommersiell bruk, f.eks. i håndverk, industri og verksteder.

Sugere i støvklasse L i henhold til IEC/EN 60335-2-69 får kun brukes til suging av helseskadelig støv med grenseverdi for eksponering $> 1 \text{ mg/m}^3$.

Bruk sugeren bare hvis du skjønner og kan bruke alle funksjonene eller har fått nødvendige anvisninger.

Illustrerte komponenter

Nummereringen av de illustrerte komponentene gjelder for bildet av sugeren på illustrasjonssidene.

- (1) Bryter for driftsmodus
- (2) Stikkontakt for elektroverktøy
- (3) Slangefeste (sugefunksjon)
- (4) Trekkbånd
- (5) Styrehjulbrems
- (6) Styrehjul
- (7) Beholder
- (8) Hjul
- (9) Lås for sugeroverdel
- (10) Sugeroverdel
- (11) Holder for sugeslange
- (12) Bærehåndtak
- (13) Slangefeste (blåsefunksjon)
- (14) Holder for støvsugerrør
- (15) Sugeslange
- (16) Støvsugeradapter
- (17) Bøyd munnstykke
- (18) Fugemunnstykke
- (19) Plastpose/støvpøse ^{A)}
- (20) Hovedfilter
- (21) Våtfilter
- (22) Forfilter
- (23) Gummileppe
- (24) Børste
- (25) Gulvmunnstykke
- (26) Sugerør
- (27) Trykknapp
- (28) Filterholder
- (29) Filterkurv
- (30) Sugeåpning

(31) Klemme for feste av plastposen

(32) Falskluftåpning

A) **Illustrert eller beskrevet tilbehør inngår ikke i standardleveransen. Det komplette tilbehøret finner du i vårt tilbehørsprogram.**

Tekniske data

Vår-/tørrsuger	GAS 12-25 PL	
Artikkelnummer		3 601 J7C 1..
Opptatt effekt	W	1250
Frekvens	Hz	50–60
Beholdervolum (brutto)	l	25
Nettovolum (væske)	l	15
Støvposevolum	l	20
Maks. vakuum ^{A)}		
– Suger	kPa	19
– Turbin	kPa	20
Maks. gjennomstrømningsmengde ^{A)}		
– Suger	l/s	36
– Turbin	l/s	65
Start/stopp-automatikk	kg	●
Vekt i samsvar med EPTA-Procedure 01:2014		9
Kapslingsgrad		⊕/I
Kapslingsgrad	kg	IPX4

A) Målt med støvsugerslange med diameter på 35 mm og lengde på 3 m

Angivelsene gjelder for merkespenning [U] på 230 V. Ved avvikende spenning og på utførelser for bestemte land kan disse angivelsene variere.

Start/stopp-automatikk	Start/stopp-automatikk		
	Nominell spenning	Maks. effekt	Min. effekt
EU	220–240 V	2100 W	100 W
UK	240 V	2100 W	100 W
CH	230 V	2100 W	100 W

Informasjon om tillatt tilkoblingseffekt for tilkoblet elektroverktøy. Andre verdier kan forekomme for landsspesifikke modeller. Se opplysningene på stikkkontakten til støvsugeren.

Støy-/vibrasjonsinformasjon

Støyemisjon målt i henhold til **EN 60335-2-69**.

Vanlig A-lydtrykknivå for sugeren er **76 dB(A)**. Usikkerhet K = **3 dB**. Under arbeid kan støynivået overskride **80 dB(A)**.

Bruk hørselvern!

Vibrasjonsverdi totalt a_h (vektorsum av tre retninger) og usikkerhet K fastsatt iht. **EN 60335-2-69**: $a_h < 2,5 \text{ m/s}^2$, K = **1,5 m/s²**.

Montering

- **Trekk støpslet ut av stikkkontakten før vedlikehold og rengjøring av sugeren, før det skal foretas innstillinger på den, og før skifte av tilbehørsdeler og oppbevaring av sugeren.** Dermed hindrer du at sugeren kan startes utilsiktet.

Montere sugetilbehør (se bilde A)

Sugeslangen (15) er utstyrt med et klippsystem som sugetilbehøret (støvsugeradapter (16), bøyd munnstykke (17)) kan festes med.

Montere munnstykker og rør

- Skyv det bøyde munnstykket (17) på sugeslangen (15) til det høres at de to trykknappene (27) låses.
- Fest deretter ønsket sugetilbehør (gulvmunnstykke, fugemunnstykke, rør osv.) på det bøyde munnstykket (17).
- For å demontere trykker du inn de to trykknappene (27) og trekker delene fra hverandre.

Montere støvsugeradapter

- Skyv støvsugeradapteren (16) på sugeslangen (15) til det høres at de to trykknappene (27) til sugeslangen låses.
- For å demontere trykker du inn de to trykknappene (27) og trekker delene fra hverandre.

Montere sugeslangen

Sugefunksjon (se bilde B1)



- Sett sugeslangen (15) i slangefestet (3), og dreii den i dreieretningen til den stopper .

Merknad: Under suging oppstår det en elektrostatisk opplading på grunn av friksjonen til støvet i sugeslangen og tilbehøret. Denne kan brukeren merke i form av statisk elektrisitet (avhenger av forhold i omgivelsene, og varierer fra person til person).

Bosch anbefaler generelt å bruke en antistatisk sugeslange (tilbehør) ved suging av fint støv og tørre materialer.

Blåsefunksjon (se bilde B2)

- **Sugeren har en blåsefunksjon. Luften må ikke blåses ut i rommet. Bruk blåsefunksjonen bare med en ren slange.** Støv kan være helseskadelig.

- Slå på støvsugeren i minst 5 sekunder (sett bryteren for driftsmodus (1) på symbolet "Suging") for å fjerne støv som har samlet seg i sugeslangen (15).
- Drei sugeslangen (15) i dreieretningen  til den stopper, og trekk den ut av slangefestet (3).
- Sett sugeslangen (15) i slangefestet (13), og drei den i dreieretningen til den stopper .

Ta ut / sette inn forfilteret

Forfilteret (22) stopper grov smuss og øker dermed hovedfilterets levetid. Du må ta forfilteret ut av beholderen for våtsuging og for rengjøring av hovedfilteret.

Ta ut forfilteret (se bilde D1)

- Åpne låsene (9), og ta av sugeroverdelen (10) (se bilde C).
- Ta forfilteret (22) ut av beholderen (7).

Sette inn forfilteret (se bilde D2)

- Sett forfilteret (22) i beholderen (7) med pilene i retning slangefestet (3).
- Sett på sugeroverdelen (10), og lukk låsene (9).

Ta ut / sette inn hovedfilteret

Hovedfilteret (20) er et HEPA-foldefilter med ekstra høy filtereffekt for rengjøring av utblåsingluft. Du må ta hovedfilteret ut av beholderen hvis du ønsker å bruke sugeren til våtsuging.

Ta ut hovedfilteret (se bilde E1)

- Åpne låsene (9), og ta av sugeroverdelen (10) (se bilde C).
- Drei filterholderen (28) i dreieretningen  til den stopper, og ta filterholderen og hovedfilteret (20) ut av sugeroverdelen (10).

Sette inn hovedfilteret (se bilde E2)

- Legg filterholderen (28) sammen med hovedfilteret (20) over filterkurven (29), og drei filterholderen (28) i dreieretningen  til den stopper.
- Sett på sugeroverdelen (10), og lukk låsene (9).

Sette inn / ta ut våtfilteret

Behandlingen av avfallet ved suging av blandinger av vann og faste stoffer går lettere hvis du bruker sugerens våtfilter (21), som skiller væsken fra de faste stoffene.

Sette inn våtfilteret (se bilde F1)

- Åpne låsene (9), og ta av sugeroverdelen (10) (se bilde C).
- Drei filterholderen (28) i dreieretningen  til den stopper, og ta filterholderen sammen med hovedfilteret (20) ut av sugeroverdelen (10) (se bilde E1).
- Sett hele våtfilteret (21) over filterkurven (29).
- Sett på sugeroverdelen (10), og lukk låsene (9).

Ta ut våtfilteret (se bilde F2)

- Åpne låsene (9), og ta av sugeroverdelen (10) (se bilde C).
- Trekk våtfilteret (21) fra filterkurven (29).
- Legg filterholderen (28) sammen med hovedfilteret (20) over filterkurven (29), og drei filterholderen (28) i dreieretningen  (se bilde E2) til den stopper.
- Sett på sugeroverdelen (10), og lukk låsene (9).

Sette inn eller ta ut plastposen eller støvposen (tørrsuging)

For tørrsuging kan du sette en plastpose (19) eller en støvpose (tilbehør) i beholderen (7). Da blir det lettere å kaste grovt smuss.

Sette inn plastposen (se bilde G1–G3)

- Åpne låsene (9), og ta av sugeroverdelen (10) (se bilde C).
- Ta forfilteret (22) ut av beholderen (7).
- Legg plastposen (19) i beholderen (7) med påfyllingsåpningen opp. Fest plastposen under sugeåpningen (30) ved hjelp av klemmene (31).
- Kontroller at plastposen (19) ligger helt inntil de innvendige veggene til beholderen (7).
- Brett resten av plastposen (19) over kanten på beholderen (7).
- Sett forfilteret (22) i beholderen (7) med pilene i retning slangefestet (3).
- Sett på sugeroverdelen (10), og lukk låsene (9).

Ta ut og lukke plastposen

- Åpne låsene (9), og ta av sugeroverdelen (10) (se bilde C).
- Ta forfilteret (22) ut av beholderen (7).
- Trekk kanten på den fulle plastposen (19) bakover og ut av klemmene (31).
- Ta plastposen (19) ut av sugeren. Vær forsiktig, slik at ikke posen blir skadet (7).
- Pass på at ikke plastposen gnisser mot sugeåpningen (30) eller andre skarpe gjenstander.

Skifte / sette inn støvpose (tilbehør)

- Åpne låsene (9), og ta av sugeroverdelen (10) (se bilde C).
- Ta forfilteret (22) ut av beholderen (7).
- Trekk den fulle støvposen (19) bakover, og ta den fra tilkoblingsflensen. Steng åpningen til støvposen ved å legge dekkelet over. Ta den lukkede støvposen ut av beholderen (7).
- Legg støvposen over koblingsflensen til sugeren. Kontroller at hele lengden på støvposen ligger inntil den indre veggen til beholderen (7).
- Sett forfilteret (22) i beholderen (7) med pilene i retning slangefestet (3).
- Sett på sugeroverdelen (10), og lukk låsene (9).

Sette inn gummileppen (våtsuging) (se bilde H)

Merknad: Kravene til gjennomtrengelighetsgrad (støvklasse L) er bare fastsatt for tørrsuging.

- Løft børstene (24) ut av gulvmunnstykket (25) med et egnet verktøy.
- Sett gummileppene (23) i gulvmunnstykket (25).

Merknad: Den siden av gummileppene som har struktur, må vende utover.

Bruk

- ▶ **Trekk støpslet ut av stikkkontakten før vedlikehold og rengjøring av sugeren, før det skal foretas innstillinger på den, og før skifte av tilbehørsdeler og**

oppbevaring av sugeren. Dermed hindrer du at sugeren kan startes utilsiktet.

Igangsetting

- ▶ **Vær oppmerksom på nettspenningen!** Spenningen til strømkilden må stemme overens med angivelsene på elektroverktøyet typeskilt. Ladere som er merket med 230 V kan også brukes med 220 V.
- ▶ **Vær oppmerksom på nettspenningen!** Spenningen til strømkilden må stemme overens med angivelsene på elektroverktøyet typeskilt.
- ▶ **Gjør deg kjent med gjeldende forskrifter/lover når det gjelder håndtering av helsefarlig støv i landet ditt.**

Sugeren kan brukes til fjerning av følgende materialer:

- Støv med eksponeringsgrenseverdi > 1 mg/m³
- Sugeren må ikke brukes i eksplosjonsfarlig rom.

For optimal sugeeffekt må du alltid rulle hele sugeslangen (15) av sugeroverdelen (10).

Tørrsuging

Merknad: Både forfilteret (22) og hovedfilteret (20) må settes inn i sugeren før tørrsuging (se bilde D2 og E2).

Oppsuging av støv som har satt seg fast

- For å **slå på** sugeren setter du bryteren for driftsmåte (1) på symbolet "Suging".
- For å **slå av** sugeren setter du bryteren for driftsmåte (1) på symbolet "Slå av".



①

Oppsamling av støv fra elektroverktøy under drift (se bilde I)

- ▶ **Luftutskiftingshastigheten (L) i rommet må være tilstrekkelig hvis utblåsingluftens føres tilbake til rommet. Følg gjeldende nasjonale forskrifter.**

Sugeren har en integrert jordet stikkontakt (2). Denne kan brukes til tilkobling av et eksternt elektroverktøy. Vær oppmerksom på den maksimalt tillatte tilkoblingseffekten til elektroverktøyet.



- Monter støvsugeradapteren (16) (se „Montere støvsugeradapter“, Side 79).
- Sett støvsugeradapteren (16) i sugestussen til elektroverktøyet.

Merknad: Ved arbeid med elektroverktøy med liten lufttilførsel inn i sugeslangen (f.eks. stikksager, slipemaskiner osv.) må falskluftåpningen (32) til støvsugeradapteren (16) åpnes. Det er helt nødvendig for at den automatiske filterrensingen skal fungere problemfritt. Drei ringen over falskluftåpningen (32) til maksimal åpning.

- For å **bruke start/stopp-automatikken**  til sugeren setter du bryteren for driftsmåte (1) på symbolet "Start/stopp-automatikk".
- For å **bruke** sugeren slår du på elektroverktøyet som er koblet til stikkkontakten (2). Sugeren starter automatisk.

- Slå av elektroverktøyet for å **avslutte sugingen**. Utkoblingsforsinkelsen til start/stopp-automatikken varer i opptil 6 sekunder, slik at støvet som er igjen i sugeslangen suges ut.
- For å **slå av** sugeren setter du bryteren for driftsmåte **(1)** på symbolet "Slå av".

①

Våtsuging

- ▶ **Ikke bruk sugeren til oppsuging av brennbare eller eksplosive stoffer, for eksempel bensin, olje, alkohol, løsemiddel. Ikke sug opp varmt eller brennende støv. Ikke bruk sugeren i eksplosjonsfarlige rom.** Støv, damp eller væsker kan antennes eller eksplodere.
- ▶ **Sugeren må ikke brukes som vannpumpe.** Sugeren er beregnet for suging av luft/vann-blanding.

Merknad: Kontroller at både forfilteret **(22)** og hovedfilteret **(20)** er tatt ut av sugeren (se også bilde **D1** og **E1**).

Før våtsuging

- Åpne låsene **(9)**, og ta av sugeroverdelen **(10)** (se bilde **C**).
- Ta forfilteret **(22)** ut av beholderen **(7)**.
- Fjern om nødvendig plastposen **(19)** eller støvposen.
- Drei filterholderen **(28)** i dereieretningen  til den stopper, og ta filterholderen og hovedfilteret **(20)** ut av sugeroverdelen **(10)**.
- Sett hele våtfilteret **(21)** over filterkurven **(29)**.
- Sett på sugeroverdelen **(10)**, og lukk låsene **(9)**.
- Sett gummileppen **(23)** i gulvmunnstykket **(25)**.

Suging av væsker

- Slå på støvsugeren (sett bryteren for driftsmodus **(1)** på symbolet "Suging").

Sugeren er utstyrt med en flottør. Sugingen stoppes når maksimal påfyllingshøyde er nådd.

- Still bryteren for driftsmodus **(1)** på symbolet "Slå av".
- Tøm beholderen **(7)**.

For å unngå muggdannelse etter våtsuging: (se „Rengjøre våtfilteret“, Side 82)

Automatisk filterrensing

Filterrensingen må aktiveres senest når sugeeffekten ikke er tilstrekkelig lenger.

Hypigheten til filterrensingen avhenger av støvtypen og -mengden. Ved jevnlig bruk opprettholdes maksimal kapasitet lenger.

- Slå av sugeren i 6–10 sekunder, og slå den deretter på igjen. Gjenta dette flere ganger etter hverandre.
- Forfilteret **(22)** renses av luftstøt når man slår av.
- For å arbeide etter filterrensingen slår du på sugeren igjen.

Service og vedlikehold

Vedlikehold og rengjøring

- ▶ **Trekk støpslet ut av stikkkontakten før vedlikehold og rengjøring av sugeren, før det skal foretas innstillinger på den, og før skifte av tilbehørsdeler og oppbevaring av sugeren.** Dermed hindrer du at sugeren kan startes utilsiktet.
- ▶ **Sørg for at sugeren og ventilasjonsslissen alltid er rene, slik at du kan jobbe sikkert og effektivt.**

For vedlikehold utført av brukeren må sugeren demonteres, rengjøres og vedlikeholdes i den grad det er gjennomførbart uten at vedlikeholdspersonalet eller andre personer utsettes for fare. Før demontering bør sugeren rengjøres, slik at eventuelle farer forebygges. Rommet der sugeren demonteres, bør ha god ventilasjon. Bruk personlig verneutstyr under vedlikeholdsarbeidet. Rengjør vedlikeholdsområdet etter utført vedlikehold.

Produsenten eller en person som har fått opplæring må foreta en støvteknisk kontroll minst en gang i året. Det må f.eks. kontrolleres om filteret er skadet, om sugeren er tett og om kontrollinnretningen fungerer.

Sugere i klasse **L** som har stått eller blitt brukt i skitne omgivelser bør rengjøres utvendig, og i tillegg bør alle maskindelene rengjøres eller behandles med tetningsmidler. Ved vedlikeholds- og reparasjonsarbeider må alle tilsmussede deler som ikke kan rengjøres tilfredsstillende kastes. Slike deler må kastes i ugenomtnregelige poser og i samsvar med bestemmelsene for håndtering av slikt avfall. Hvis det er nødvendig å skifte ut tilkoblingsledningen, må dette gjøres av **Bosch** eller godkjente **Bosch**-serviceverksteder, slik at det ikke oppstår fare for sikkerheten.

Rengjøre beholderen

- Rengjør beholderen **(7)** nå og da med vanlig rengjøringsmiddel uten skureeffekt. La den tørke godt etterpå.

Rengjøre filtrene



Jevnlig tømning av støvbeholderen og rengjøring av filtrene sikrer optimal sugeeffekt. Lever sugeren til kundeservice hvis sugeeffekten ikke oppnås etter dette.

Rengjøre forfilteret

- Åpne låsene **(9)**, og ta av sugeroverdelen **(10)** (se bilde **C**).
- Ta forfilteret **(22)** ut av beholderen **(7)**.
- Rist forfilteret **(22)** tomt over en egnet avfallsbeholder.
- Sett forfilteret **(22)** i beholderen **(7)** med pilene i retning slangefestet **(3)**.
- Sett på sugeroverdelen **(10)**, og lukk låsene **(9)**.

Rengjøre hovedfilteret

- Åpne låsene **(9)**, og ta av sugeroverdelen **(10)** (se bilde **C**).

- Drei filterholderen (**28**) i dreieretningen  til den stopper, og ta filterholderen og hovedfilteret (**20**) ut av sugeroverdelen (**10**).
- Børst lamellene til hovedfilteret (**20**) rene med en myk børste.
Eller
Skift ut hovedfilteret (**20**) hvis det er skadet.
- Legg filterholderen (**28**) sammen med hovedfilteret (**20**) over filterkurven (**29**), og drei filterholderen (**28**) i dreieretningen  til den stopper.
- Sett på sugeroverdelen (**10**), og lukk låsene (**9**).

Rengjøre våtfilteret

For å unngå muggdannelse etter våtsuging:

- Åpne låsene (**9**), og ta av sugeroverdelen (**10**) (se bilde **C**).
- La sugeroverdelen (**10**) tørke godt.

- Trekk våtfilteret (**21**) fra filterkurven (**29**).
- Vask våtfilteret (**21**) under rennende vann, og la det tørke godt.
- Børst hele våtfilteret (**21**) over filterkurven (**29**).
- Sett på sugeroverdelen (**10**), og lukk låsene (**9**).

Oppbevaring og transport (se bilde J1–J2)

- Rull strømledningen rundt håndtaket (**12**).
- Sett støvsugerrørene (**26**) i holderne (**14**).
- Legg sugeslangen (**15**) rundt sugeroverdelen i holderen (**11**).
- Bær sugeren med håndtaket (**12**), eller trekk sugeren etter deg på jevnt underlag ved hjelp av trekkbåndet (**4**).
- Sett sugeren i et tørt rom, og sørg for at den ikke kan brukes av uvedkommende.
- Trå ned styrehjulbremsen (**5**) for å låse styrehjulene (**6**).

Utbedring av feil

► Hvis det oppstår en feil (f.eks. skadet filter), må sugeren slås av umiddelbart. Feilen må utbedres før sugeren tas i bruk igjen.

Problem	Løsning
Sugeturbinen starter ikke.	<ul style="list-style-type: none"> – Kontroller strømledningen, støpselet, sikringen og stikkkontakten.
	Bryteren for driftsmodus (1) står på "Start/stopp-automatikk".
	<ul style="list-style-type: none"> – Sett bryteren for driftsmåte (1) på symbolet "Suging", eller slå på det tilkoblede elektroverktøyet som er koblet til stikkkontakten (2).
Sugeturbinen starter ikke igjen etter tømning av beholderen.	<ul style="list-style-type: none"> – Slå av sugeren, vent 5 sekunder og slå den på igjen.
Sugekraften blir dårligere.	<ul style="list-style-type: none"> – Tøm beholderen (7). – Fjern tilstopping i sugemunnstykket, støvsugerrøret (26), sugeslangen (15) eller hovedfilteret (20). – Skift plastpose (19) eller støvpose. – Fest filterholderen (28) riktig. – Sett sugeroverdelen (10) riktig på, og lukk låsene (9). – Skift forfilter (22), hovedfilter (20) eller våtfilter (21).
Støv kommer ut under suging	<ul style="list-style-type: none"> – Kontroller at hovedfilteret (20) sitter riktig. – Skift hovedfilteret (20).
Utkoblingsautomatikken (våtsuging) starter ikke.	<p>Utkoblingsautomatikken fungerer ikke ved væsker som ikke er elektrisk ledende eller ved skumdannelse.</p> <ul style="list-style-type: none"> – Kontroller nivået i filteret kontinuerlig.
Den automatiske filterrensingen fungerer ikke	<ul style="list-style-type: none"> – Tøm beholderen (7).

Kundeservice og kundeveiledning

Kundeservice hjelper deg ved spørsmål om reparasjon og vedlikehold av produktet ditt og reservedelene. Du finner også sprenghviser og informasjon om reservedeler på www.bosch-pt.com
Boschs kundeveilederteam hjelper deg gjerne hvis du har spørsmål om våre produkter og tilbehør.

Ved alle forespørsler og reservedelsbestillinger må du oppgi det 10-sifrede produktnummeret som er angitt på produktets typeskilt.

Norsk

Robert Bosch AS
Postboks 350
1402 Ski

Tel.: 64 87 89 50
Faks: 64 87 89 55

Deponering

Lever suger, tilbehør og emballasje til gjenvinning.



Sugeren må ikke kastes sammen med vanlig husholdningsavfall!

Bare for land i EU:

I henhold til det europeiske direktivet 2012/19/EU om brukte elektriske og elektroniske apparater og tilpasningen til nasjonale lover må sugere som ikke lenger kan brukes, samles sortert og leveres til miljøvennlig gjenvinning.

Suomi

Imuria koskevat turvallisuusohjeet



Lue kaikki turvallisuus- ja käyttöohjeet. Turvallisuus- ja käyttöohjeiden noudattamatta jättäminen voi johtaa sähköiskuun, tulipaloon ja/ tai vakavaan loukkaantumiseen.

Säilytä kaikki turvallisuusohjeet ja ohjetiedot tulevaan käyttöä varten.

- ▶ **Tätä imuria ei ole tarkoitettu lasten eikä fyysisiltä, aistillisilta tai henkisiltä kyvyiltään rajoitteellisten tai puutteellisen kokemuksen tai tietämyksen omaavien henkilöiden käyttöön.** Muuten voi tapahtua käyttövirheitä ja tapaturmia.
- ▶ **Pidä lapsia silmällä.** Näin saat varmistettua, etteivät lapset leiki imurin kanssa.
- ▶ **Älä imuroi pyökki- tai tammipölyä, kivipölyä tai asbestia.** Nämä aineet katsotaan syöpää aiheuttaviksi.

VAROITUS Käytä imuria vain, kun olet saanut riittävän opastuksen imurin käytöstä, imuroitavista pölylaaduista ja jätteiden turvallisuudesta hävittämisestä. Huolellinen käyttöopastus vähentää käyttövirheiden ja tapaturmien vaaraa.

VAROITUS Imuri soveltuu kuivan pölyn imurointiin ja asiaankuuluvilla toimenpiteillä myös nesteiden imurointiin. Nesteiden pääsy laitteeseen aiheuttaa sähköiskuvaaran.

- ▶ **Älä imuroi imurilla palonarkoja tai räjähdysherkkiä nesteitä (esimerkiksi bensiini, öljy, sprii ja liuottimet).** Älä imuroi kuumaa tai palavaa pölyä. Älä käytä imuria räjähdysvaarallisissa tiloissa. Pöly, höyry tai nesteet saattavat syttyä palamaan tai räjähtää.

VAROITUS Käytä pistorasiaan vain käyttöohjeissa ilmoitettuun tarkoitukseen.

VAROITUS Sammuta imuri välittömästi, jos siitä valuu vaahtoa tai vettä, ja tyhjännä säiliö. Muuten imuri voi vaurioitua.

- ▶ **HUOMIO!** Imuria saa säilyttää vain sisätiloissa.
- ▶ **HUOMIO!** Puhdista umiri säännöllisin väliajoin ja tarkista se vaurioiden varalta. Muuten voi ilmetä toimintahäiriöitä.
- ▶ **Jos imuria on välttämätöntä käyttää kosteassa ympäristössä, käytä siinä tapauksessa vikavirtasuojakytkintä.** Vikavirtasuojakytkimen käyttö vähentää sähköiskuvaaraa.
- ▶ **Liitä imuri asianmukaisesti maadoitettuun sähköverkkoon.** Pistorasiassa ja jatkojohdossa täytyy olla toimintakykyinen maadoitus.
- ▶ **Tarkasta imuri, sähköjohto ja pistotulppa ennen jokaista käyttökertaa.** Älä käytä imuria, jos havaitset vaurioita. Älä avaa imuria itse ja anna sen korjausvain valtuutetun ammattilaisen tehtäväksi, joka käyttää vain alkuperäisiä varaosia. Viallinen imuri, sähköjohto tai pistotulppa aiheuttavat sähköiskuvaaran.
- ▶ **Älä aja sähköjohdon yli tai jätä sitä puristuksiin.** Älä vedä johdosta, kun irrotat pistotulpan pistorasiasta tai kun siirrät imuria. Viallinen sähköjohto aiheuttaa sähköiskuvaaran.
- ▶ **Irrota pistotulppa pistorasiasta, kun haluat tehdä imurin huolto-, puhdistus-, tai säätötyötä, vaihtaa tarvikkeita tai viedä imurin säilytyspaikkaansa.** Tämä varoitus estää imurin tahattoman käynnistymisen.
- ▶ **Huolehdi työkohteen hyvästä tuuletuksesta.**
- ▶ **Anna imurin korjaustyö vain valtuutetun ammattilaisen tehtäväksi, joka käyttää alkuperäisiä varaosia.** Näin varmistat, että imuri säilyy turvallisena.

VAROITUS Imurissa on terveydelle vaarallista pölyä. Anna vain ammattilaisen suorittaa pölysilönn tyhjennys, huolto ja irrotus. Tähän tarvitaan asianmukainen suojarustus. Älä käytä imuria ilman täydellistä suodatinjärjestelmää. Muuten vaarannat oman terveytesi.

- ▶ **Tarkasta ennen käyttöönottoa imuletkun moitteeton kunto.** Jätä imuletku kiinni imuriin, jotta pölyä ei pääse vahingossa leviämään ympäristöön. Muutoin saatat hengittää pölyä.
- ▶ **Älä istu imurin päällä.** Muuten imuri voi vaurioitua.
- ▶ **Noudata varoitusuutta sähköjohdon ja imuletkun käytössä.** Muuten ne voivat aiheuttaa vaaraa sivullisille.
- ▶ **Älä puhdista imuria vesisuihkulla.** Veden pääsy imurin yläosaan aiheuttaa sähköiskuvaaran.

Symbolit

Seuraavat tunnusmerkit voivat olla tärkeitä käyttäessäsi imuria. Opettele tunnusmerkit ja niiden merkitys. Tunnusmerk-

kien oikea tulkinta auttaa sinua käyttämään imuria paremmin ja turvallisemmin.

Symbolit ja niiden merkitys



VAROITUS! Lue kaikki turvallisuus- ja käyttöohjeet. Turvallisuus- ja käyttöohjeiden noudattamatta jättäminen voi johtaa sähköiskuun, tulipaloon ja/tai vakavaan loukkaantumiseen.



Standardin IEC/EN 60335-2-69 mukaisen pölyluokan L pölynimuri. Sopii terveydelle vaarallisten pölylaatuojen **kuivaimurointiin**, joiden työperäisen altistuksen raja-arvo on $> 1 \text{ mg/m}^3$



Älä kiinnitä imuria esim. kuljetusta varten nostokoukkuun. Imuria ei saa kuljettaa nosturin varassa. Loukkaantumis- ja vaurioitumisvaara.



Älä istu, kiipeä tai astu imurin päälle. Imuri voi kaatua ja vaurioitua. Loukkaantumisvaara.

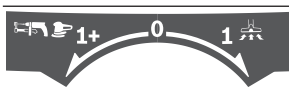

Käynnistys-/pysäytysautomaatiikka

Suora imurointi toiminnassa olevalta sähkötyökälulta Imuri kytkeytyy automaattisesti päälle ja sammutetaan viiveellä



Sammutus



Imurointi

Kertyneen pölyn imurointi

Imuriin liitetyn sähkötyökälun suurin sallittu liitäntäteho (maakohtainen)

max. 2200 W
min. 100 W

Tuotteen ja ominaisuuksien kuvaus

Määräksenmukainen käyttö

Laite on tarkoitettu palamattomien ja kuivien pölylaatuojen, palamattomien nesteiden ja vesi/ilmaseosten imurointiin. Imuri on pölyteknisesti testattu ja se vastaa pölyluokkaa L. Se täyttää ammattikäytön asettamat korkeat vaatimukset (esimerkiksi rakennusalalla, teollisuudessa ja korjaamoissa). Standardin IEC/EN 60335-2-69 mukaisen pölyluokan L imureita saa käyttää vain sellaisten terveydelle vaarallisten pölylaatuojen imurointiin, joiden työperäisen altistuksen raja-arvo on $> 1 \text{ mg/m}^3$.

Käytä imuria vain, jos osaat käyttää sen kaikkia toimintoja oikein ja turvallisesti tai olet saanut sen käyttöön tarvittavan opastuksen.

Kuvatut osat

Kuvattujen osien numerointi viittaa piirrossivuilla oleviin imurikuviin.

- (1) Käyttötavan valitsin
- (2) Pistorasia sähkötyökälua varten
- (3) Letkunkiinnitin (imutoiminto)
- (4) Hihna
- (5) Kääntyvän pyörän jarru
- (6) Kääntyvä pyörä
- (7) Säiliö
- (8) Takapyörä
- (9) Imurin yläosan salpa
- (10) Imurin yläosa
- (11) Imuletkun pidike
- (12) Kantokahva

- (13) Letkunkiinnitin (puhallustoiminto)
 (14) Imuputkien pidike
 (15) Imuletku
 (16) Imuadapteri
 (17) Käyräsuutin
 (18) Rakosuulake
 (19) Muovipussi/pölypussi^{A)}
 (20) Pääsuodatin
 (21) Märkäsuodatin
 (22) Esisuodatin
 (23) Kumipyhyhin
 (24) Harjanauha
 (25) Lattiasuulake
 (26) Imuputki
 (27) Painonuppi
 (28) Suodattimen pidike
 (29) Suodatinkori
 (30) Imuaukko
 (31) Muovipussin kiinnityspidike
 (32) Lisäilma-aukko

A) Kuvassa näkyvä tai tekstissä mainittu lisätarvike ei kuulu vakiovarustukseen. Koko tarvikevalikoiman voit katsoa tarvikeohjelmastamme.

Tekniset tiedot

Märkä-kuivaimuri	GAS 12-25 PL	
Tuotenumero		3 601 J7C 1..
Nimellisoteho	W	1 250
Taajuus	Hz	50–60
Säiliön tilavuus (brutto)	l	25
Nettotilavuus (neste)	l	15
Pölypussin tilavuus	l	20
Maks. alipaine ^{A)}		
– Imuri	kPa	19
– Turbiini	kPa	20
Maks. virtaus ^{A)}		
– Imuri	l/s	36
– Turbiini	l/s	65
Käynnistys-/pysäytysautomaattikka	kg	●
Paino EPTA-Procedure 01:2014 -ohjeiden mukaan		9
Suojausluokka		⊕/I
Suojaus	kg	IPX4

A) mitattu halkaisijaltaan Ø 35 mm:n ja pituudeltaan 3 m:n imuletkulla

Tiedot koskevat 230 V:n nimellisjännitettä [U]. Tästä poikkeavien jännitteiden ja maakohtaisten mallien yhteydessä nämä tiedot voivat vaihdella.

Käynnistys-/pysäytysautomaattikka

	Nimellisjännite	Maks. teho	Min. teho
EU	220–240 V	2 100 W	100 W
UK	240 V	2 100 W	100 W
CH	230 V	2 100 W	100 W

Imuriin liitetyn sähkötyökalan suurin sallittu liitäntäteho. Muissa maakohtaisissa malleissa nämä arvot saattavat poiketa näistä tiedoista. Huomioi polynimurin pistorasian kohdalla annetut tiedot.

Melu-/tärinä tiedot

Melupäästöarvot on määritetty standardin **EN 60335-2-69** mukaan.

Tyypillinen imurin A-painotettu äänenpainetaso on **76** dB(A). Epävarmuus K = **3** dB. Melutaso voi ylittää **80** dB(A) töiden aikana.

Käytä kuulosuojaimia!

Tärinän kokonaisarvot a_n (kolmen suunnan vektorisumma) ja epävarmuus K on määritetty **EN 60335-2-69** mukaan: $a_n < 2,5$ m/s², K = **1,5** m/s².

Asennus

► **Irrota pistotulppa pistorasiasta, kun haluat tehdä imurin huolto-, puhdistus-, tai säätötöitä, vaihtaa tarvikeosia tai viedä imurin säilytyspaikkaansa.** Tämä varoimenpide estää imurin tahattoman käynnistymisen.

Imutarvikkeiden asentaminen (katso kuva A)

Imuletku (15) on varustettu kiinnitysjärjestelmällä, johon voidaan liittää imutarvikkeita (imuadapteri (16), käyräsuutin (17)).

Suulakkeiden ja putkien asentaminen

- Asenna käyräsuutin (17) imuletkuun (15) niin, että imuletkun kumpikin lukitusnuppi (27) napsahtaa kuuluvasti kiinni.
- Asenna sen jälkeen haluamasi imutarvike (lattiasuulake, rakosuulake, imuletku, jne.) käyräsuuttimeen (17).
- Paina irrotusta varten painonuppeja (27) sisäänpäin ja vedä osat erilleen.

Imuadapterin asennus

- Asenna imuadapteri (16) imuletkuun (15) niin, että imuletkun kumpikin lukitusnuppi (27) napsahtaa kuuluvasti kiinni.
- Paina irrotusta varten painonuppeja (27) sisäänpäin ja vedä osat erilleen.

Imuletkun asennus

Imutoiminto (katso kuva B1)

- Aseta imuletku (15) letkunkiinnittimeen (3) ja käännä sitä ääriasentoon kiertosuuntaan .



Huomautus: Imuroinnin yhteydessä imuletkua ja -tarvikkeita vastaan hankautuva pöly varaa staattista sähköä, jonka purkautumisen voi tuntea lievinä sähköiskuina (riippuu ympäris-

töolosuhteista ja omasta herkkyystään).

Bosch suosittellee yleisesti käyttämään antistaattista imuletkua (lisätarvike) hienopölyjen ja kuivien materiaalien imurointiin.

Puhallustoiminto (katso kuva B2)

► **Imurilla on puhallustoiminto. Älä puhalla poistoilmaa ympäröivään ilmaan. Käytä puhallustoimintoa ainoastaan puhtaan letkun kanssa.** Pölyt voivat olla terveydelle vaarallisia.

- Kytke imuri päälle vähintään 5 sekunnin ajaksi (käyttötavan valitsin (1) symbolin "imurointi" kohdalle), jotta saat poistettua imuletkussa (15) olevan pölyn.
- Käännä imuletkua (15) ääriasentoon kiertosuuntaan  ja vedä se ulos letkunkiinnitimestä (3).
- Aseta imuletku (15) letkunkiinnittimeen (13) ja käännä sitä ääriasentoon kiertosuuntaan .

Esisuodattimen irrottaminen/asentaminen

Esisuodatin (22) pidättää karkean lian ja lisää täten pääsuodattimen käyttöikää. Sinun on irrotettava esisuodatin säiliöstä, jos haluat märkäimuroida tai puhdistaa pääsuodattimen.

Esisuodattimen irrottaminen (katso kuva D1)

- Avaa salvat (9) ja irrota imurin yläosa (10) (katso kuva C).
- Irrota esisuodatin (22) säiliöstä (7).

Esisuodattimen asentaminen (katso kuva D2)

- Asenna esisuodatin (22) nuolet letkunkiinnittimeen päin (3) säiliöön (7).
- Asenna imurin yläosa (10) ja sulje salvat (9).

Pääsuodattimen irrottaminen/asentaminen

Pääsuodatin on (20) HEPA-poimu-suodatin, jolla on erityisen suuri suodatusteho puhallusilman puhdistamiseen. Sinun on irrotettava pääsuodatin säiliöstä, jos haluat märkäimuroida.

Pääsuodattimen irrottaminen (katso kuva E1)

- Avaa salvat (9) ja irrota imurin yläosa (10) (katso kuva C).
- Käännä suodattimen pidikettä (28) ääriasentoon kiertosuuntaan  ja irrota suodattimen pidike yhdessä pääsuodattimen (20) kanssa imurin yläosasta (10).

Pääsuodattimen asentaminen (katso kuva E2)

- Asenna suodattimen pidike (28) yhdessä pääsuodattimen (20) kanssa suodatinkorin (29) päälle ja käännä suodattimen pidikettä (28) ääriasentoon kiertosuuntaan .
- Asenna imurin yläosa (10) ja sulje salvat (9).

Märkäsuodattimen asentaminen/irrottaminen

Jätteiden hävityksen helpottamiseksi vesi-kiintoaineseoksia imuroitaessa imuri sisältää märkäsuodattimen (21), joka erottaa nesteen kiintoaineista.

Märkäsuodattimen asentaminen (katso kuva F1)

- Avaa salvat (9) ja irrota imurin yläosa (10) (katso kuva C).
- Käännä suodattimen pidikettä (28) ääriasentoon kiertosuuntaan  ja irrota suodattimen pidike ja pääsuodatin (20) yhdessä imurin yläosasta (10) (katso kuva E1).
- Asenna märkäsuodatin (21) kokonaan suodatinkorin (29) päälle.
- Asenna imurin yläosa (10) ja sulje salvat (9).

Märkäsuodattimen irrottaminen (katso kuva F2)

- Avaa salvat (9) ja irrota imurin yläosa (10) (katso kuva C).
- Vedä märkäsuodatin (21) irti suodatinkorista (29).
- Asenna suodattimen pidike (28) ja pääsuodatin (20) yhdessä suodatinkorin (29) päälle ja käännä suodattimen pidikettä (28) ääriasentoon kiertosuuntaan  (katso kuva E2).
- Asenna imurin yläosa (10) ja sulje salvat (9).

Muovipussin tai pölypussin asentaminen/poistaminen (kuivaimurointi)

Kuivaimurointia varten voit asentaa muovipussin (19) tai pölypussin (lisätarvike) säiliöön (7). Tämä helpottaa karkean lian hävittämistä.

Muovipussin asentaminen (katso kuvat G1–G3)

- Avaa salvat (9) ja irrota imurin yläosa (10) (katso kuva C).
- Irrota esisuodatin (22) säiliöstä (7).
- Asenna muovipussi (19) täyttöaukko ylöspäin säiliöön (7). Kiinnitä muovipussi imuaukon (30) alle pidikkeillä (31).
- Varmista, että muovipussi (19) on täydellisesti säiliön (7) sisäseinää vasten.
- Käännä muovipussin (19) ylitlevua osa säiliön (7) reunan yli.
- Asenna esisuodatin (22) nuolet letkunkiinnittimeen päin (3) säiliöön (7).
- Asenna imurin yläosa (10) ja sulje salvat (9).

Muovipussin poistaminen ja sulkeminen

- Avaa salvat (9) ja irrota imurin yläosa (10) (katso kuva C).
- Irrota esisuodatin (22) säiliöstä (7).
- Vedä täyden muovipussin (19) reuna takakautta irti pidikkeistä (31).
- Irrota muovipussi (19) varovasti säiliöstä (7) niin, että muovipussi ei pääse vaurioitumaan.
- Varmista, että muovipussi ei pääse koskettamaan imuaukkoa (30) tai muita teräviä osia.

Pölypussin vaihtaminen/asentaminen (lisätarvike)

- Avaa salvat (9) ja irrota imurin yläosa (10) (katso kuva C).
- Irrota esisuodatin (22) säiliöstä (7).

- Irrota täysi pölypussi (19) kiinnitysaipeasta vetämällä sitä taaksepäin. Sulje pölypussin suu taittamalla kansi. Irrota suljettu pölypussi säiliöstä (7).
- Asenna uusi pölypussi imurin liitäntälaipan päälle. Varmista, että pölypussi on koko pituudeltaan säiliön (7) sisäseinää vasten.
- Asenna esisuodatin (22) nuolet letkunkiinnittimeen päin (3) säiliöön (7).
- Asenna imurin yläosa (10) ja sulje salvat (9).

Kumipyöhyhkimien asentaminen (märkäimurointi) (katso kuva H)

Huomautus: suodattustehon (pölyluokka L) vaatimusten mukaisuus on osoitettu vain kuivaimuroinnille.

- Irrota harjanauha (24) sopivalla työkalulla lattiasuulakkeesta (25).
- Asenna kumipyöhyhkimet (23) lattiasuulakkeeseen (25).

Huomautus: kumipyöhyhkimien kuviopuolen on osoitettava ulospäin.

Käyttö

- ▶ **Irrota pistotulppa pistorasiasta, kun haluat tehdä imurin huolto-, puhdistus-, tai säätötöitä, vaihtaa tarvikkeita tai viedä imurin säilytyspaikkaansa.** Tämä varoimenpide estää imurin tahattoman käynnistymisen.

Käyttöönotto

- ▶ **Huomioi sähköverkon jännite!** Virtalähteen jännitteen tulee vastata imurin mallikilvessä olevia tietoja. 230 V -tunnuksella merkityt latauslaitteita voi käyttää myös 220 V:n verkoissa.
- ▶ **Huomioi sähköverkon jännite!** Virtalähteen jännitteen tulee vastata imurin mallikilvessä olevia tietoja.
- ▶ **Selvitä maasi voimassaolevat säädökset/lait koskien terveydelle haitallisen pölyn käsittelyä.**

Imuria saa käyttää seuraavien aineiden imurointiin ja poistamiseen:

- Pölylaadut, joiden työperäisen altistuksen raja-arvo on > 1 mg/m³



Imuria ei saa missään tapauksessa käyttää räjähdysvaarallisissa tiloissa.

Imutehon optimoimiseksi imuletku (15) täytyy aina kelata kokonaan auki imurin yläosasta (10).

Kuivaimurointi

Huomautus: Varmista, että kuivaimuroinnin yhteydessä sekä esisuodatin (22) että pääsuodatin (20) on asennettu imuriin (katso myös kuvat D2 ja E2).

Kertyneen pölyn imurointi

- **Käynnistä** imuri kääntämällä käyttötavan valitsin (1) symbolin "imurointi" kohdalle. 
- **Sammuta** imuri kääntämällä käyttötavan valitsin (1) symbolin "sammutus" kohdalle. 

Suora imurointi toiminnassa olevalta sähkötyökälulta (katso kuva I)

- ▶ **Huoneessa on oltava riittävän tehokas ilmanvaihto (L), jos poistoilma johdetaan takaisin huoneeseen. Noudata vastaavia maakohtaisia määräyksiä.**



Imuri on varustettu turvapistorasialla (2). Siihen voit liittää ulkoisen sähkötyökälun. Muista huomioida imuriin kytketyn sähkötyökälun suurin sallittu liitäntäteho.



- Asenna imuadapteri (16) (katso "Imuadapterin asennus", Sivut 85).
- Kytke imuadapteri (16) sähkötyökälun pölynpoistoputkeen.

Huomautus: jos käytät vain heikosti ilmaa imuletkuun syötäviä sähkötyökäluja (esimerkiksi pistosahat, hiomakoneet, jne.), imuadapterin (16) lisäilma-aukko (32) on avattava. Vain tällöin automaattinen suodatinpuhdistus voi toimia kunolla.

Käännä sitä varten lisäilma-aukon (32) päällä olevaa renkasta, kunnes aukko on mahdollisimman suuri.

- **Ota imurin käynnistys-/pysäytysautomaatiikka käyttöön** asettamalla käyttötavan valitsin (1) symbolin "käynnistys-/pysäytysautomaatiikka" kohdalle. 
- **Käynnistä** imuri kytkemällä pistorasiaan (2) liitetty sähkötyökälun päälle. Imuri käynnistyy automaattisesti.
- **Imurointi loppuu**, kun kytket sähkötyökälun pois päältä. Käynnistys-/pysäytysautomaatiikan jälkikäynti toimii maks. 6 sekunnin ajan, jotta imuri saa imettyä imuletkussa olevan pölyn pois.
- **Sammuta** imuri kääntämällä käyttötavan valitsin (1) symbolin "sammutus" kohdalle. 

Märkäimurointi

- ▶ **Älä imuroi imurilla palonarkoja tai räjähdysherkkiä nesteitä (esimerkiksi bensiini, öljy, sprii ja liuottimet). Älä imuroi kuumaa tai palavaa pölyä. Älä käytä imuria räjähdysvaarallisissa tiloissa.** Pöly, höyry tai nesteet saattavat syttyä palamaan tai räjähtää.
- ▶ **Imuria ei saa käyttää vesipumpuna.** Imuri on tarkoitettu ilma- ja vesiseoksen imemiseen.

Huomautus: Varmista, että märkäimuroinnin yhteydessä sekä esisuodatin (22) että pääsuodatin (20) on irrotettu imurista (katso myös kuvat D1 ja E1).

Työvaiheet ennen märkäimurointia

- Avaa salvat (9) ja irrota imurin yläosa (10) (katso kuva C).
- Irrota esisuodatin (22) säiliöstä (7).
- Poista tarvittaessa muovipussi (19) tai pölypussi.
- Käännä suodattimen pidikettä (28) ääriasentoon kierto-suuntaan  ja irrota suodattimen pidike yhdessä pääsuodattimen (20) kanssa imurin yläosasta (10).

- Asenna märkäsuodatin (**21**) kokonaan suodatinkorin (**29**) päälle.
- Asenna imurin yläosa (**10**) ja sulje salvat (**9**).
- Asenna kumipyvyihin (**23**) lattiasuulakkeeseen (**25**).

Nesteiden imurointi

- Kytke imuri päälle (käyttötavan valitsin (**1**) symbolin "imurointi" kohdalle).

Imuri on varustettu uimurilla. Kun suurin sallittu täyttöaste on saavutettu, imuri sammuu.

- Aseta käyttötavan valitsin (**1**) "sammutus"-symbolin kohdalle.
- Tyhjänsä säiliö (**7**).

Märkäimuroinnin jälkeen homehtumisen välttämiseksi: (katso "Märkäsuodattimen puhdistaminen", Sivut 88)

Automaattinen suodatinpuhdistus

Suodatinpuhdistus on aktivoitava viimeistään, kun imuteho ei ole enää riittävä.

Suodattimen puhdistuksen tiheys riippuu pölyn lajista ja määrästä. Säännöllisesti käytettynä suurin tuototeho säilyi kauemmin.

- Kytke imuri pois päältä 6–10 sekunnin ajaksi ja tämän jälkeen takaisin päälle. Toista tämä prosessi useita kertoja peräkkäin.
- Esisuodatin (**22**) puhdistetaan poiskytkennän yhteydessä pneumaattisilla iskuilla.
- Kytke imuri takaisin päälle suodatinpuhdistuksen jälkeisiä töitä varten.

Hoito ja huolto

Huolto ja puhdistus

- ▶ **Irrota pistotulppa pistorasiasta, kun haluat tehdä imurin huolto-, puhdistus-, tai säätötöitä, vaihtaa tarvikkeita tai viedä imurin säilytyspaikkaansa.** Tämä varotoimenpide estää imurin tahattoman käynnistymisen.
- ▶ **Pidä imuri ja tuuletusaukot puhtaina luotettavan ja turvallisen työskentelyn varmistamiseksi.**

Kun huollon tekee käyttäjä, imuri on purettava, puhdistettava ja huollettava ohjeenmukaisesti aiheuttamatta vaaraa huoltohenkilöille ja sivullisille. Ennen purkamista imuri kannattaa puhdistaa mahdollisten vaarojen välttämiseksi. Imurin purkaminen tulee tehdä hyvin tuuletetussa tilassa. Käytä huollon aikana henkilönsuojaimia. Huollon jälkeen huoltopiste tulee puhdistaa.

Vähintään kerran vuodessa valmistajan tai asiantuntijan tulee suorittaa pölytekninen tarkistus, jossa tutkitaan esim. suodattimen vauriot, imurin tiiviyys ja ohjauksen toiminta. Likaissa ympäristössä käytettyjen luokan **L** imureiden ulkopinta sekä kaikki koneen osat tulee puhdistaa tai käsitellä tiivisteaineella. Huolto- tai korjaustöiden suorituksen yhteydessä tulee hävittää kaikki sellaiset osat, joita ei voi puhdistaa riittävästi hyvin. Nämä osat tulee hävittää läpäisemättömissä pusseissa noudattamalla kyseisen jätteen hävittämistä koskevia voimassaolevia määräyksiä.

Jos virtajohto täyttyy vaihtaa, turvallisuussyistä tämän saa tehdä vain **Bosch** tai valtuutettu **Bosch**-sähkötyökalujen huoltopiste.

Säiliön puhdistaminen

- Pyyhi säiliö (**7**) silloin tällöin tavanomaisella, hankaamatomalla puhdistusaineella ja anna sen kuivua.



Suodattimen puhdistus

Pölysäiliön tyhjennys ja suodattimen puhdistus säännöllisin väliajoin varmistaa optimaalisen imutehon. Jos imuteho ei vielä kukaan parane, toimita imuri huoltoon.

Esisuodattimen puhdistaminen

- Avaa salvat (**9**) ja irrota imurin yläosa (**10**) (katso kuva **C**).
- Irrota esisuodatin (**22**) säiliöstä (**7**).
- Ravitele esisuodatinta (**22**) sopivan jäteastian päällä.
- Asenna esisuodatin (**22**) nuolet letkunkiinnittimeen päin (**3**) säiliöön (**7**).
- Asenna imurin yläosa (**10**) ja sulje salvat (**9**).

Pääsuodattimen puhdistaminen

- Avaa salvat (**9**) ja irrota imurin yläosa (**10**) (katso kuva **C**).
- Käännä suodattimen pidikettä (**28**) ääriasentoon kiertosuuntaan  ja irrota suodattimen pidike yhdessä pääsuodattimen (**20**) kanssa imurin yläosasta (**10**).
- Harjaa pääsuodattimen (**20**) lamellit pehmeällä harjalla. *tai*
Vaihda vaurioitunut pääsuodatin (**20**).
- Asenna suodattimen pidike (**28**) yhdessä pääsuodattimen (**20**) kanssa suodatinkorin (**29**) päälle ja käännä suodattimen pidikettä (**28**) ääriasentoon kiertosuuntaan .
- Asenna imurin yläosa (**10**) ja sulje salvat (**9**).

Märkäsuodattimen puhdistaminen

Märkäimuroinnin jälkeen homehtumisen välttämiseksi:

- Avaa salvat (**9**) ja irrota imurin yläosa (**10**) (katso kuva **C**).
- Anna imurin yläosan (**10**) kuivua kunnolla.
- Vedä märkäsuodatin (**21**) irti suodatinkorista (**29**).
- Huuhtelee märkäsuodatin (**21**) juoksevalla vedellä ja anna sen tämän jälkeen kuivua kunnolla.
- Asenna märkäsuodatin (**21**) kokonaan suodatinkorin (**29**) päälle.
- Asenna imurin yläosa (**10**) ja sulje salvat (**9**).

Säilytys ja kuljetus (katso kuva J1–J2)

- Kiedo virtajohto kantokahvan (**12**) ympärille.
- Kiinnitä imuputket (**26**) pidikkeisiin (**14**).
- Kääri imuletku (**15**) imurin yläosan ympärille pidikkeeseen (**11**).
- Kanna imuria kantokahvasta (**12**) tai vedä imuria peräsäsi tasaisella pohjalla sidehinnan (**4**) avulla.

– Vie imuri kuivaa säilytystilaan ja suojaa se luvattomalta käytöltä.

– Pysäytä ohjainrullat **(6)** polkemalla ohjainrullan jarru **(5)** alas.

Vikojen korjaus

► **Jos imurissa ilmenee häiriö (esimerkiksi suodattimen murtuma), se täytyy sammuttaa välittömästi. Häiriö**

täytyy poistaa ennen imurin uudelleenkäynnistämistä.

Ongelma	Korjausohje
Imuturbiini ei käynnisty.	– Tarkista virtajohto, verkkopistoke, sulake ja pistorasia. Käyttötavan valitsin (1) on asennossa "käynnistys-/pysäytysautomaatiikka". – Siirrä käyttötavan valitsin (1) symbolin "imurointi" kohdalle tai kytke pistorasiaan (2) liitetty sähkötyökalu päälle.
Imuturbiini ei käynnisty uudelleen säiliön tyhjennyksen jälkeen.	– Sammuta imuri ja odota 5 sekunnin ajan. Käynnistä moottori tämän jälkeen uudelleen.
Imuteho heikentyy.	– Tyhjennä säiliö (7) . – Poista tukokset imusuulakkeesta, imuputkesta (26) , imuletkusta (15) tai pääsuodattimesta (20) . – Vaihda muovipussi (19) tai pölypussi. – Lukitse suodattimen pidike (28) oikein paikalleen. – Asenna imurin yläosa (10) oikein paikalleen ja sulje salvat (9) . – Vaihda esisuodatin (22) , pääsuodatin (20) tai märkäsuodatin (21) .
Pölyn ulospääsy imuroitaessa	– Tarkasta, että pääsuodatin (20) on asennettu oikein. – Vaihda pääsuodatin (20) .
Poiskytkentäautomaatiikka (märkäimurointi) ei reagoi.	Poiskytkentäautomaatiikka ei toimi sähköä johtamattomien nesteiden tai vaahdon muodostumisen yhteydessä. – Valvo jatkuvasti täyttötasoa.
Automaattinen suodatinpuhdistus ei toimi	– Tyhjennä säiliö (7) .

Asiakaspalvelu ja käyttöneuvonta

Asiakaspalvelu vastaa tuotteesi korjausta ja huoltoa sekä varaosia koskeviin kysymyksiin. Räjätyskuvat ja varaosatieidot ovat myös verkko-osoitteessa:

www.bosch-pt.com

Bosch-käyttöneuvontatiimi vastaa mielellään tuotteita ja tarvikkeita koskeviin kysymyksiin.

Ilmoita kaikissa kyselyissä ja varaosatilauksissa 10-numeroinen tuotenumero, joka on ilmoitettu tuotteen mallikilvessä.

Suomi

Robert Bosch Oy
Bosch-keskushuolto
Pakkalantie 21 A
01510 Vantaa
Voitte tilata varaosat suoraan osoitteesta www.bosch-pt.fi.
Puh.: 0800 98044
Faksi: 010 296 1838
www.bosch.fi

Hävitys

Imuri, lisätarvikkeet ja pakkaukset tulee toimittaa ympäristöystävälliseen uusiokäyttöön.



Älä hävitä imuria talousjätteiden mukana!

Koskee vain EU-maita:

Eurooppalaisen käytöstä poistettuja sähkö- ja elektroniikkalaitteita koskevan direktiivin 2012/19/EU ja sitä soveltavan kansallisen lainsäädännön mukaan käyttökelvottomat sähkötyökalut täytyy kerätä talteen erikseen ja ne tulee toimittaa kierrätykseen.

Ελληνικά

Υποδείξεις ασφαλείας για απορροφητήρες



Διαβάστε όλες τις υποδείξεις ασφαλείας και τις οδηγίες. Η μη τήρηση των υποδείξεων ασφαλείας και των οδηγιών μπορεί να

προκαλέσει ηλεκτροπληξία, πυρκαγιά και/ή σοβαρούς τραυματισμούς.

Φυλάξτε όλες τις προειδοποιητικές υποδείξεις και οδηγίες για κάθε μελλοντική χρήση.

► **Αυτός ο απορροφητήρας δεν προβλέπεται για χρήση από παιδιά και άτομα με περιορισμένες φυσικές, αισθητήριες ή διανοητικές ικανότητες ή με έλλειψη εμπειρίας και ανεπαρκείς γνώσεις.** Διαφορετικά υπάρχει κίνδυνος λανθασμένου χειρισμού και τραυματισμού.

► **Επιβλέπετε τα παιδιά.** Έτσι εξασφαλίζεται, ότι τα παιδιά δε θα παιξουν με τον απορροφητήρα.

► **Μην αναρροφάτε σκόνη ξύλου οξιάς ή σκόνη ξύλου δρυός, σκόνη πέτρας ή άμιανο.** Αυτές οι ουσίες θεωρούνται καρκινογόνες.

⚠ ΠΡΟΕΙΔΟ-ΠΟΙΗΣΗ

Χρησιμοποιείτε τον απορροφητήρα μόνο, όταν έχετε λάβει επαρκείς πληροφορίες για τη χρήση του

απορροφητήρα, για τα προς αναρρόφηση υλικά και για την ασφαλή διάθεσή τους. Ένας επιμελής καταποτισμός ελαττώνει τυχόν εσφαλμένους χειρισμούς και τραυματισμούς.

⚠ ΠΡΟΕΙΔΟ-ΠΟΙΗΣΗ

Ο απορροφητήρας είναι κατάλληλος μόνο για αναρρόφηση στεγνών υλικών και μέσω

κατάλληλων μέτρων επίσης για την αναρρόφηση υγρών. Η διεύθυνση υγρών αυξάνει τον κίνδυνο ηλεκτροπληξίας.

► **Μην αναρροφάτε με τον απορροφητήρα εύφλεκτα ή εκρηκτικά υγρά, για παράδειγμα βενζίνη, πετρέλαιο, αλκοόλη, διαλύτες.** Μην αναρροφάτε καυτές ή φλεγόμενες σκόνες. Μην λειτουργείτε τον απορροφητήρα σε επικινδύνους για έκρηξη χώρους. Οι σκόνες, οι αναθυμιάσεις ή τα υγρά μπορεί να αναφλεχθούν και να εκραγούν.

⚠ ΠΡΟΕΙΔΟ-ΠΟΙΗΣΗ

Χρησιμοποιείτε την πρίζα μόνο για τους αναφερόμενους στις οδηγίες λειτουργίας σκοπούς.

⚠ ΠΡΟΕΙΔΟ-ΠΟΙΗΣΗ

Απενεργοποιήστε αμέσως τον απορροφητήρα, μόλις εξέρχεται αφρός ή νερό και αδειάστε το

δοχείο. Διαφορετικά μπορεί ο απορροφητήρας να υποστεί ζημιά.

► **ΠΡΟΣΟΧΗ!** Ο απορροφητήρας επιτρέπεται να αποθηκεύεται μόνο σε εσωτερικούς χώρους.

► **ΠΡΟΣΟΧΗ!** Καθαρίζετε τον πλωτήρα τακτικά και ελέγχετε, εάν είναι χαλασμένος. Διαφορετικά μπορεί να μη λειτουργεί σωστά.

► **Όταν η λειτουργία του απορροφητήρα σε υγρό περιβάλλον είναι αναποφρευτική, τότε χρησιμοποιήστε έναν μικροαυτόματο διακόπτη προστασίας (διακόπτης FI).** Η χρήση ενός μικροαυτόματου διακόπτη προστασίας ελαττώνει τον κίνδυνο ηλεκτροπληξίας.

► **Συνδέστε τον απορροφητήρα σε ένα γειωμένο σύμφωνα με τους κανονισμούς δικτύου ρεύματος.** Η πρίζα και το καλώδιο επέκτασης πρέπει να διαθέτουν έναν λειτουργικό αγωγό γείωσης.

► **Πριν από κάθε χρήση ελέγχετε τον απορροφητήρα, το καλώδιο και το φις.** Μη χρησιμοποιείτε τον απορροφητήρα, εφόσον διαπιστώσετε ζημιές. Μην ανοίξετε μόνοι σας τον απορροφητήρα και αναθέστε την επισκευή του μόνο σε ειδικευμένο τεχνικό προσωπικό και μόνο με γνήσια ανταλλακτικά. Χαλασμένοι απορροφητήρες καθώς και χαλασμένα ηλεκτρικά καλώδια και φις αυξάνουν τον κίνδυνο ηλεκτροπληξίας.

► **Μην περνάτε πάνω ή μην τσακίζετε το καλώδιο.** Μην τραβήξετε το καλώδιο, για να αφαιρέσετε το φις από την πρίζα ή για να μετακινήσετε τον απορροφητήρα. Τυχόν χαλασμένα καλώδια αυξάνουν τον κίνδυνο ηλεκτροπληξίας.

► **Τραβήξτε το φις από την πρίζα, προτού συντηρήσετε ή καθαρίσετε τον απορροφητήρα, προτού κάνετε ρυθμίσεις στη συσκευή, αλλάξετε εξαρτήματα ή φυλάξετε τον απορροφητήρα.** Αυτά τα προληπτικά μέτρα ασφαλείας μειώνουν τον κίνδυνο από τυχόν αθλήτη εκκίνηση του απορροφητήρα.

► **Να φροντίζετε να υπάρχει καλός αερισμός στον χώρο που εργάζεστε.**

► **Αναθέστε την επισκευή του απορροφητήρα μόνο σε ειδικευμένο τεχνικό προσωπικό με γνήσια ανταλλακτικά.** Έτσι εξασφαλίζεται η διατήρηση της ασφάλειας του απορροφητήρα.

⚠ ΠΡΟΕΙΔΟ-ΠΟΙΗΣΗ

Ο απορροφητήρας περιέχει επιβλαβή στην υγεία σκόνη. Αναθέστε την εκτέλεση των

εργασιών εκκένωσης και συντήρησης, συμπεριλαμβανομένης και της απόσυρσης των δοχείων συλλογής της σκόνης, μόνο σε εξειδικευμένα άτομα. Ένας αντίστοιχος εξοπλισμός προστασίας είναι απαραίτητος. Μην λειτουργείτε τον απορροφητήρα χωρίς το πλήρες σύστημα φίλτρου. Διαφορετικά κινδυνεύει η υγεία σας.

► **Πριν τη θέση σε λειτουργία ελέγξτε την άψογη κατάσταση του εύκαμπτου σωλήνα αναρρόφησης.** Αφήστε τον εύκαμπο σωλήνα αναρρόφησης συναρμολογημένο στον απορροφητήρα, για να μην εξέλθει ακούσια σκόνη. Διαφορετικά μπορεί να εισπνεύσετε σκόνη.

► **Μη χρησιμοποιείτε τον απορροφητήρα ως κάθισμα.** Ο απορροφητήρας μπορεί να υποστεί ζημιά.

► **Χρησιμοποιείτε το ηλεκτρικό καλώδιο και τον εύκαμπο σωλήνα αναρρόφησης προσεκτικά.** Διαφορετικά μπορεί να εκθέσετε σε κίνδυνο άλλα πρόσωπα.

- **Μην καθαρίζετε τον απορροφητήρα με απευθείας κατευθυνόμενη ακτίνα νερού.** Η διείσδυση νερού στο άνω τμήμα του απορροφητήρα αυξάνει τον κίνδυνο ηλεκτροπληξίας.

Σύμβολα

Τα σύμβολα που ακολουθούν μπορεί να έχουν σημασία για τη χρήση του απορροφητήρα σας. Παρακαλούμε αποτυπώστε στη μνήμη σας τα σύμβολα και τη σημασία τους. Η σωστή ερμηνεία των συμβόλων σας βοηθάει στην καλύτερη και ασφαλέστερη χρήση του απορροφητήρα.

Σύμβολα και η σημασία τους



ΠΡΟΕΙΔΟΠΟΙΗΣΗ! Διαβάστε όλες τις υποδείξεις ασφαλείας και τις οδηγίες. Η μη τήρηση των υποδείξεων ασφαλείας και των οδηγιών μπορεί να προκαλέσει ηλεκτροπληξία, πυρκαγιά και/ή σοβαρούς τραυματισμούς.



Απορροφητήρας της κατηγορίας σκόνης L κατά IEC/EN 60335-2-69 για **ξηρή αναρρόφηση** επιβλαβούς στην υγεία σκόνης με οριακή τιμή έκθεσης > 1 mg/m³



Μην αναρτήσετε τον απορροφητήρα, π.χ. κατά τη μεταφορά, από ένα γάντζο γερανού. Ο απορροφητήρας δεν επιτρέπεται να ανυψωθεί με γερανό. Υπάρχει κίνδυνος τραυματισμού και ζημιάς.



Μη χρησιμοποιείτε τον απορροφητήρα ως κάθισμα, σκάλα ή σκαλοπάτι. Ο απορροφητήρας μπορεί να ανατραπεί και να υποστεί ζημιά. Υπάρχει κίνδυνος τραυματισμού.



Διάταξη αυτόματης εκκίνησης/στάσης

Αναρρόφηση της δημιουργούμενης σκόνης από τα ευρισκόμενα σε λειτουργία ηλεκτρικά εργαλεία
Ο απορροφητήρας ενεργοποιείται αυτόματα και απενεργοποιείται με καθυστέρηση



Απενεργοποίηση



Αναρρόφηση

Αναρρόφηση της συγκεντρωμένης σκόνης

Στοιχεία της επιτρεπόμενης ισχύος σύνδεσης του συνδεδεμένου ηλεκτρικού εργαλείου (ειδική για κάθε χώρα)

max. 2200 W
min. 100 W

Περιγραφή προϊόντος και ισχύος

Χρήση σύμφωνα με τον προορισμό

Η συσκευή προορίζεται για την ανίχνευση, αναρρόφηση, μεταφορά και διαχωρισμό μη εύφλεκτης ξηρής σκόνης, μη εύφλεκτων υγρών και ενός μείγματος νερού-αέρα. Ο απορροφητήρας ελέγχθηκε σύμφωνα με την τεχνολογία καταπολέμησης της σκόνης και ανταποκρίνεται στην κατηγορία L. Είναι κατάλληλος για τις αυξημένες καταπονήσεις σε περίπτωση επαγγελματικής χρήσης, π.χ. στη βιοτεχνία, στη βιομηχανία και στα συνεργεία.

Οι απορροφητήρες της κατηγορίας σκόνης L κατά IEC/EN 60335-2-69 επιτρέπεται να χρησιμοποιούνται μόνο για την

απορρόφηση και αναρρόφηση επιβλαβούς στην υγεία σκόνης με οριακή τιμή έκθεσης > 1 mg/m³.

Χρησιμοποιείτε τον απορροφητήρα μόνο όταν είσαστε σε θέση να αξιολογήσετε σωστά και χωρίς περιορισμούς όλες του τις λειτουργίες ή όταν έχετε λάβει σχετικές οδηγίες.

Απεικονιζόμενα στοιχεία

Η απαρίθμηση στα απεικονιζόμενα στοιχεία αναφέρεται στην παράσταση του απορροφητήρα στις σελίδες γραφικών.

- (1) Διακόπτης επιλογής τρόπου λειτουργίας
- (2) Πρίζα για ηλεκτρικό εργαλείο

- (3) Υποδοχή εύκαμπτου σωλήνα (λειτουργία αναρρόφησης)
- (4) Ιμάντας έλξης
- (5) Φρένο τροχίσκων οδήγησης
- (6) Τροχίσκος οδήγησης
- (7) Δοχείο
- (8) Φτερωτή
- (9) Κλείστρο για το επάνω μέρος του απορροφητήρα
- (10) Επάνω μέρος του απορροφητήρα
- (11) Στήριγμα για τον εύκαμπο σωλήνα αναρρόφησης
- (12) Λαβή μεταφοράς
- (13) Υποδοχή εύκαμπτου σωλήνα (λειτουργία ξεφυσήματος)
- (14) Στήριγμα για τους σωλήνες αναρρόφησης
- (15) Εύκαμπος σωλήνας αναρρόφησης
- (16) Προσαρμογέας αναρρόφησης
- (17) Κυρτό ακροφύσιο
- (18) Ακροφύσιο αναρρόφησης αρμών
- (19) Πλαστικός σάκος/σάκος σκόνης ^{A)}
- (20) Κύριο φίλτρο
- (21) Φίλτρο υγρών
- (22) Προφίλτρο
- (23) Λαστιχένιο χερίλιος
- (24) Λωρίδες βούρτσας
- (25) Πέλαμα διαπέδου
- (26) Σωλήνας αναρρόφησης
- (27) Κουμπί
- (28) Στήριγμα φίλτρου
- (29) Καλάθι φίλτρου
- (30) Άνοιγμα αναρρόφησης
- (31) Σφικτήρες για τη στερέωση του πλαστικού σάκου
- (32) Άνοιγμα τυχαίας εισαγωγής αέρα

A) **Εξαρτήματα που απεικονίζονται ή περιγράφονται δεν περιέχονται στη στάνταρ συσκευασία. Τον πλήρη κατάλογο εξαρτημάτων μπορείτε να τον βρείτε στο πρόγραμμαμα εξαρτημάτων.**

Τεχνικά στοιχεία

Απορροφητήρας υγρής/ στεγνής αναρρόφησης		GAS 12-25 PL	
Κωδικός αριθμός		3 601 J7C 1..	
Ονομαστική ισχύς	W	1250	
Συχνότητα	Hz	50-60	
Χωρητικότητα δοχείου (μικτή)	λίτρα	25	
Καθαρή χωρητικότητα (υγρά)	λίτρα	15	
Χωρητικότητα σάκου σκόνης	λίτρα	20	
Μέγιστη υποπίεση ^{A)}			
- Απορροφητήρας	kPa	19	

Απορροφητήρας υγρής/ στεγνής αναρρόφησης		GAS 12-25 PL	
- Στρόβιλος	kPa	20	
Μέγιστη παροχή ^{A)}			
- Απορροφητήρας	l/s	36	
- Στρόβιλος	l/s	65	
Διάταξη αυτόματης εκκίνησης/ στάσης	kg	●	
Βάρος κατά EPTA-Procedure 01:2014		9	
Κατηγορία προστασίας		⊕/ I	
Βαθμός προστασίας	kg	IPX4	

A) Μετρημένη με έναν εύκαμπο σωλήνα αναρρόφησης Ø 35 mm και 3 m μήκος

Τα στοιχεία ισχύουν για μια ονομαστική τάση [U] 230 V. Σε περίπτωση που υπάρχουν αποκλίσεις τάσεις και στις ειδικές για κάθε χώρα εκδόσεις αυτά τα στοιχεία μπορεί να διαφέρουν.

Διάταξη αυτόματης εκκίνησης/στάσης			
	Ονομαστική τάση	Μέγιστη ισχύς	Ελάχιστη ισχύς
EE	220-240 V	2100 W	100 W
UK	240 V	2100 W	100 W
CH	230 V	2100 W	100 W

Στοιχεία της επιτρεπόμενης ισχύος σύνδεσης του συνδεδεμένου ηλεκτρικού εργαλείου.

Στα άλλα ειδικά για κάθε χώρα μοντέλα μπορούν αυτές οι τιμές να αποκλίνουν. Προσέξτε τα στοιχεία στην πιζά του απορροφητήρα σκόνης.

Πληροφορίες για θόρυβο και δονήσεις

Τιμές εκπομπής θορύβου υπολογισμένες κατά **EN 60335-2-69**.

Η A-σταθμισμένη στάθμη ηχητικής πίεσης του απορροφητήρα ανέρχεται τυπικά στα **76 dB(A)**. Ανασφάλεια K = **3 dB**. Η στάθμη θορύβου κατά την εργασία μπορεί να ξεπεράσει τα **80 dB(A)**.

Φοράτε προστασία ακοής!

Οι συνολικές τιμές ταλαντώσεων a_h (διανυσματικό άθροισμα τριών κατευθύνσεων) και η ανασφάλεια K εξακριβώθηκαν σύμφωνα με το πρότυπο **EN 60335-2-69**: $a_h < 2,5 \text{ m/s}^2$, $K = 1,5 \text{ m/s}^2$.

Συναρμολόγηση

- ▶ **Τραβήξτε το φικ από την πιζά, προτού συντηρήσετε ή καθαρίσετε τον απορροφητήρα, προτού κάνετε ρυθμίσεις στη συσκευή, αλλάξετε εξαρτήματα ή φυλάξετε τον απορροφητήρα.** Αυτά τα προληπτικά μέτρα ασφαλείας μειώνουν τον κίνδυνο από τυχόν αθέλητη εκκίνηση του απορροφητήρα.

Συναρμολόγηση των εξαρτημάτων αναρρόφησης (βλέπε εικόνα A)

Ο εύκαμπος σωλήνας αναρρόφησης **(15)** είναι εξοπλισμένος με ένα σύστημα κλιπ, με το οποίο μπορεί να συνδεθούν τα

εξαρτήματα αναρρόφησης (προσαρμογέας αναρρόφησης **(16)**, κυρτό ακροφύσιο **(17)**).

Συναρμολόγηση των ακροφυσίων και των σωλήνων

- Τοποθετήστε το κυρτό ακροφύσιο **(17)** πάνω στον εύκαμπο σωλήνα αναρρόφησης **(15)**, ώσπου τα δύο κουμπιά **(27)** του εύκαμπτου σωλήνα αναρρόφησης να ασφαλισουν με τον χαρακτηριστικό ήχο.
- Τοποθετήστε μετά το επιθυμητό εξάρτημα αναρρόφησης (πέλμα δαπέδου, ακροφύσιο αναρρόφησης αρμών, σωλήνας αναρρόφησης κλπ.) σταθερά πάνω στο κυρτό ακροφύσιο **(17)**.
- Για την αποσυναρμολόγηση, πατήστε τα κουμπιά **(27)** προς τα μέσα και τραβήξτε τα εξαρτήματα μεταξύ τους.

Συναρμολόγηση του προσαρτήματος αναρρόφησης

- Τοποθετήστε τον προσαρμογέα αναρρόφησης **(16)** πάνω στον εύκαμπο σωλήνα αναρρόφησης **(15)**, ώσπου τα δύο κουμπιά **(27)** του εύκαμπτου σωλήνα αναρρόφησης να ασφαλισουν με τον χαρακτηριστικό ήχο.
- Για την αποσυναρμολόγηση, πατήστε τα κουμπιά **(27)** προς τα μέσα και τραβήξτε τα εξαρτήματα μεταξύ τους.

Συναρμολόγηση του σωλήνα αναρρόφησης

Λειτουργία αναρρόφησης (βλέπε εικόνα B1)

- Τοποθετήστε τον εύκαμπο σωλήνα αναρρόφησης **(15)** στην υποδοχή του εύκαμπτου σωλήνα **(3)** και γυρίστε τον μέχρι τέρμα στη φορά περιστροφής .



Υπόδειξη: Κατά την αναρρόφηση, με την τριβή της σκόνης στον εύκαμπο σωλήνα αναρρόφησης και στα εξαρτήματα αναρρόφησης, δημιουργείται ένα ηλεκτροστατικό φορτίο, το οποίο ο χρήστης μπορεί να αντιληφθεί στη μορφή στατικής εκφόρτισης (ανάλογα με τις συνθήκες του περιβάλλοντος και τη σωματική αίσθηση).

Γενικά η Bosch συνιστά τη χρήση ενός αντιστατικού εύκαμπτου σωλήνα αναρρόφησης (εξάρτημα) κατά την αναρρόφηση λεπτής σκόνης και στεγνών υλικών.

Λειτουργία ξεφουσίματος (βλέπε εικόνα B2)

► **Ο απορροφητήρας διαθέτει μια λειτουργία ξεφουσίματος. Μην ξεφουσίστε τον εξερχόμενο αέρα στον ελεύθερο χώρο. Χρησιμοποιείτε τη λειτουργία ξεφουσίματος μόνο με έναν καθαρό εύκαμπο σωλήνα.**

Οι σκόνες μπορεί να είναι ανθυγιεινές.

- Ενεργοποιήστε τον απορροφητήρα το λιγότερο για 5 δευτερόλεπτα (διακόπτης επιλογής τρόπων λειτουργίας **(1)** στο σύμβολο «Αναρρόφηση»), για να καθαρίσετε τον εύκαμπο σωλήνα αναρρόφησης **(15)** από τη συγκεντρωμένη σκόνη.
- Γυρίστε τον εύκαμπο σωλήνα αναρρόφησης **(15)** μέχρι τέρμα στη φορά περιστροφής  και τραβήξτε τον από την υποδοχή του εύκαμπτου σωλήνα **(3)**.
- Τοποθετήστε τον εύκαμπο σωλήνα αναρρόφησης **(15)** στην υποδοχή του εύκαμπτου σωλήνα **(13)** και γυρίστε τον μέχρι τέρμα στη φορά περιστροφής .

Αφαίρεση/τοποθέτηση του προφίλτρου

Το προφίλτρο **(22)** συγκρατεί τη χοντρή ρύπανση και αυξάνει έτσι τη διάρκεια ζωής του κύριου φίλτρου. Πρέπει να αφαιρέσετε το προφίλτρο από το δοχείο, όταν θέλετε να κάνετε υγρή αναρρόφηση ή να καθαρίσετε το κύριο φίλτρο.

Αφαίρεση του προφίλτρου (βλέπε εικόνα D1)

- Ανοίξτε τα κλείστρα **(9)** και αφαιρέστε το επάνω μέρος του απορροφητήρα **(10)** (βλέπε εικόνα C).
- Αφαιρέστε το προφίλτρο **(22)** από το δοχείο **(7)**.

Τοποθέτηση του προφίλτρου (βλέπε εικόνα D2)

- Τοποθετήστε το προφίλτρο **(22)** με τα βέλη στην κατεύθυνση της υποδοχής του εύκαμπτου σωλήνα **(3)** στο δοχείο **(7)**.
- Τοποθετήστε το επάνω μέρος του απορροφητήρα **(10)** και κλείστε τα κλείστρα **(9)**.

Αφαίρεση/τοποθέτηση του κύριου φίλτρου

Το κύριο φίλτρο **(20)** είναι ένα πτυχωτό φίλτρο HEPA με μια ιδιαίτερα υψηλή ικανότητα φιλτραρίσματος για τον καθαρισμό του αέρα εξαγωγής. Πρέπει να αφαιρέσετε το κύριο φίλτρο από το δοχείο, όταν θέλετε να κάνετε υγρή αναρρόφηση.

Αφαίρεση του κύριου φίλτρου (βλέπε εικόνα E1)

- Ανοίξτε τα κλείστρα **(9)** και αφαιρέστε το επάνω μέρος του απορροφητήρα **(10)** (βλέπε εικόνα C).
- Γυρίστε το στήριγμα του φίλτρου **(28)** μέχρι τέρμα στη φορά περιστροφής  και αφαιρέστε το στήριγμα του φίλτρου μαζί με το κύριο φίλτρο **(20)** από το επάνω μέρος του απορροφητήρα **(10)**.

Τοποθέτηση του κύριου φίλτρου (βλέπε εικόνα E2)

- Τοποθετήστε το στήριγμα του φίλτρου **(28)** μαζί με το κύριο φίλτρο **(20)** πάνω στο καλάθι του φίλτρου **(29)** και γυρίστε το στήριγμα του φίλτρου **(28)** μέχρι τέρμα στη φορά περιστροφής .
- Τοποθετήστε το επάνω μέρος του απορροφητήρα **(10)** και κλείστε τα κλείστρα **(9)**.

Τοποθέτηση/αφαίρεση του φίλτρου υγρών

Για την ευκολότερη απόσυρση κατά την αναρρόφηση μειγμάτων νερού-στερεών υλικών ο απορροφητήρας περιλαμβάνει ένα φίλτρο υγρών **(21)**, το οποίο διαχωρίζει το υγρό από τα στερεά υλικά.

Τοποθέτηση του φίλτρου υγρών (βλέπε εικόνα F1)

- Ανοίξτε τα κλείστρα **(9)** και αφαιρέστε το επάνω μέρος του απορροφητήρα **(10)** (βλέπε εικόνα C).
- Γυρίστε το στήριγμα του φίλτρου **(28)** μέχρι τέρμα στη φορά περιστροφής  και αφαιρέστε το στήριγμα του φίλτρου μαζί με το κύριο φίλτρο **(20)** από το επάνω μέρος του απορροφητήρα **(10)** (βλέπε εικόνα E1).
- Περάστε το φίλτρο υγρών **(21)** εντελώς πάνω από το καλάθι του φίλτρου **(29)**.
- Τοποθετήστε το επάνω μέρος του απορροφητήρα **(10)** και κλείστε τα κλείστρα **(9)**.

Αφαίρεση του φίλτρου υγρών (βλέπε εικόνα F2)

- Ανοίξτε τα κλείστρα (9) και αφαιρέστε το επάνω μέρος του απορροφητήρα (10) (βλέπε εικόνα C).
- Αφαιρέστε το φίλτρο υγρών (21) από το καλάθι του φίλτρου (29).
- Τοποθετήστε το στήριγμα του φίλτρου (28) μαζί με το κύριο φίλτρο (20) πάνω στο καλάθι του φίλτρου (29) και γυρίστε το στήριγμα του φίλτρου (28) μέχρι τέρμα στη φορά περιστροφής  (βλέπε εικόνα E2).
- Τοποθετήστε το επάνω μέρος του απορροφητήρα (10) και κλείστε τα κλείστρα (9).

Τοποθέτηση/αφαίρεση του πλαστικού σάκου ή του σάκου σκόνης (ξηρή αναρρόφηση)

Για την ξηρή αναρρόφηση μπορείτε να τοποθετήσετε έναν πλαστικό σάκο (19) ή μια σακούλα σκόνης (εξαρτήματα) στο δοχείο (7). Έτσι διευκολύνεται η απόσυρση της χοντλής ρύπανσης.

Τοποθέτηση του πλαστικού σάκου (βλέπε εικόνες G1-G3)

- Ανοίξτε τα κλείστρα (9) και αφαιρέστε το επάνω μέρος του απορροφητήρα (10) (βλέπε εικόνα C).
- Αφαιρέστε το προφίλτρο (22) από το δοχείο (7).
- Τοποθετήστε τον πλαστικό σάκο (19) με το άνοιγμα πλήρωσης προς τα επάνω μέσα στο δοχείο (7). Στερεώστε τον πλαστικό σάκο κάτω από το άνοιγμα αναρρόφησης (30) με τη βοήθεια των σφικτηρών (31).
- Βεβαιωθείτε, ότι ο πλαστικός σάκος (19) ακουμπά εντελώς στα εσωτερικά τοιχώματα του δοχείου (7).
- Αναδιπλώστε το υπόλοιπο του πλαστικού σάκου (19) πάνω από το περιθώριο του δοχείου (7).
- Τοποθετήστε το προφίλτρο (22) με τα βέλη στην κατεύθυνση της υποδοχής του εύκαμπτου σωλήνα (3) στο δοχείο (7).
- Τοποθετήστε το επάνω μέρος του απορροφητήρα (10) και κλείστε τα κλείστρα (9).

Αφαίρεση και κλείσιμο του πλαστικού σάκου

- Ανοίξτε τα κλείστρα (9) και αφαιρέστε το επάνω μέρος του απορροφητήρα (10) (βλέπε εικόνα C).
- Αφαιρέστε το προφίλτρο (22) από το δοχείο (7).
- Τραβήξτε το περιθώριο του γεμάτου πλαστικού σάκου (19) προς τα πίσω έξω από τους σφικτήρες (31).
- Απομακρύνετε τον πλαστικό σάκο (19) προσεκτικά, χωρίς να υποστεί ζημιά, από το δοχείο (7).
- Προσέξτε εδώ, να μη γρατζουνιστεί ο πλαστικός σάκος στο άνοιγμα αναρρόφησης (30) ή σε άλλα κοφτερά αντικείμενα.

Αλλαγή/τοποθέτηση του σάκου σκόνης (εξάρτημα)

- Ανοίξτε τα κλείστρα (9) και αφαιρέστε το επάνω μέρος του απορροφητήρα (10) (βλέπε εικόνα C).
- Αφαιρέστε το προφίλτρο (22) από το δοχείο (7).
- Αφαιρέστε τον γεμάτο σάκο σκόνης (19) από τη φλάντζα σύνδεσης προς τα πίσω. Κλείστε το στόμιο του σάκου

σκόνης διπλώνοντας το καπάκι. Αφαιρέστε τον κλειστό σάκο σκόνης από το δοχείο (7).

- Περάστε τον νέο σάκο σκόνης πάνω από τη φλάντζα σύνδεσης του απορροφητήρα. Βεβαιωθείτε, ότι ο σάκος σκόνης ακουμπά σε όλο του το μήκος στο εσωτερικό τοίχωμα του δοχείου (7).
- Τοποθετήστε το προφίλτρο (22) με τα βέλη στην κατεύθυνση της υποδοχής του εύκαμπτου σωλήνα (3) στο δοχείο (7).
- Τοποθετήστε το επάνω μέρος του απορροφητήρα (10) και κλείστε τα κλείστρα (9).

Τοποθέτηση του λαστιχένιου χείλους (υγρή αναρρόφηση) (βλέπε εικόνα H)

Υπόδειξη: Οι απαιτήσεις στον βαθμό διέλευσης (κατηγορία σκόνης L) αποδεδειχθήκαν μόνο για την ξηρή αναρρόφηση.

- Απομακρύνετε τις λωρίδες βούρτσας (24) με ένα κατάλληλο εργαλείο από το πέλαμα δαπέδου (25).
- Τοποθετήστε τα λαστιχένια χείλη (23) στο πέλαμα δαπέδου (25).

Υπόδειξη: Η δομημένη πλευρά στα λαστιχένια χείλη πρέπει να δείχνει προς τα έξω.

Λειτουργία

- ▶ **Τραβήξτε το φιν από την πρίζα, προτού συντηρήσετε ή καθαρίσετε τον απορροφητήρα, προτού κάνετε ρυθμίσεις στη συσκευή, αλλάξτε εξαρτήματα ή φυλάξτε τον απορροφητήρα.** Αυτά τα προληπτικά μέτρα ασφαλείας μειώνουν τον κίνδυνο από τυχόν αθέλγητη εκκίνηση του απορροφητήρα.

Θέση σε λειτουργία

- ▶ **Προσέξτε την τάση δικτύου!** Η τάση της πηγής ρεύματος πρέπει να ταυτίζεται με τα στοιχεία πάνω στην πινακίδα τύπου του απορροφητήρα. Οι χαρακτηρισζόμενοι με 230 V φορτιστές μπορούν να λειτουργήσουν επίσης στα 220 V.
- ▶ **Προσέξτε την τάση δικτύου!** Η τάση της πηγής ρεύματος πρέπει να ταυτίζεται με τα στοιχεία πάνω στην πινακίδα τύπου του απορροφητήρα.
- ▶ **Ενημερώνεστε σχετικά με τις ισχύουσες διατάξεις/τους ισχύοντες νόμους της χώρας σας σχετικά με τον χειρισμό των ανθυγιεινών σκονών.**

Ο απορροφητήρας επιτρέπεται να χρησιμοποιηθεί για την αναρρόφηση των εξής υλικών:

- Σκόνες με μια οριακή τιμή έκθεσης > 1 mg/m³

Κατά κανόνα, ο απορροφητήρας δεν επιτρέπεται να χρησιμοποιηθεί σε χώρους εκτεθειμένους σε κίνδυνο έκρηξης. Για να εξασφαλίσετε μια ιδανική απορροφητική ικανότητα, πρέπει να ξετυλίξετε τον εύκαμπο σωλήνα αναρρόφησης (15) πάντοτε εντελώς από το επάνω μέρος του απορροφητήρα (10).

Ξηρή αναρρόφηση

Υπόδειξη: Βεβαιωθείτε, ότι στην ξηρή αναρρόφηση τόσο το προφίλτρο (22) όσο και το κύριο φίλτρο (20) είναι

τοποθετημένα στον απορροφητήρα (βλέπε επίσης τις εικόνες **D2** και **E2**).

Αναρρόφηση της συγκεντρωμένης σκόνης

- Για την **ενεργοποίηση** του απορροφητήρα, θέστε τον διακόπτη επιλογής τρόπων λειτουργίας (**1**) στο σύμβολο «Αναρρόφηση».
- Για την **απενεργοποίηση** του απορροφητήρα, θέστε τον διακόπτη επιλογής τρόπων λειτουργίας (**1**) στο σύμβολο «Απενεργοποίηση».



⓪

Αναρρόφηση της δημιουργούμενης σκόνης από τα ευρισκόμενα σε λειτουργία ηλεκτρικά εργαλεία (βλέπε εικόνα I)

- ▶ **Όταν ο εξερχόμενος αέρας επιστρέφει στον χώρο, στον χώρο χρήσης πρέπει να επικρατεί επαρκής ρυθμός ανανέωσης αέρα. Τηρείτε τις σχετικές εθνικές διατάξεις.**

Στον απορροφητήρα είναι ενσωματωμένη μια πρίζα σοκού (**2**). Σ' αυτήν μπορείτε να συνδέσετε ένα εξωτερικό ηλεκτρικό εργαλείο. Δίνετε προσοχή στη μέγιστη επιτρεπτή κατανάλωση ενέργειας του συνδεδεμένου ηλεκτρικού εργαλείου.



- Συναρμολογήστε τον προσαρμογέα αναρρόφησης (**16**) (βλέπε «Συναρμολόγηση του προσαρτήματος αναρρόφησης», Σελίδα 93).
- Τοποθετήστε τον προσαρμογέα αναρρόφησης (**16**) στο στόμιο αναρρόφησης του ηλεκτρικού εργαλείου.

Υπόδειξη: Κατά την εργασία με ηλεκτρικά εργαλεία, των οποίων η παροχή αέρα στον εύκαμπο σωλήνα αναρρόφησης είναι μικρή (π.χ. σέγες, λειαντήρες κλπ.), πρέπει να ανοίξει το άνοιγμα τυχαίας εισαγωγής αέρα (**32**) του προσαρμογέα αναρρόφησης (**16**). Μόνο έτσι μπορεί να εργάζεται ο αυτόματος καθαρισμός φίλτρου χωρίς πρόβλημα. Γυρίστε γι' αυτό το δακτύλιο πάνω από το άνοιγμα τυχαίας εισαγωγής αέρα (**32**), ώσπου να δημιουργηθεί το μέγιστο άνοιγμα.

- Για τη **θέση σε λειτουργία της διάταξης αυτόματης εκκίνησης/στάσης** του απορροφητήρα θέστε τον διακόπτη επιλογής τρόπων λειτουργίας (**1**) στο σύμβολο «Διάταξη αυτόματης εκκίνησης/στάσης».
- Για τη **θέση σε λειτουργία** του απορροφητήρα ενεργοποιήστε το συνδεδεμένο στην πρίζα (**2**) ηλεκτρικό εργαλείο. Ο απορροφητήρας ξεκινά αυτόματα.
- Απενεργοποιήστε το ηλεκτρικό εργαλείο, για να **τερματίσετε την αναρρόφηση**. Η διάταξη αυτόματης εκκίνησης/στάσης συνεχίζει να λειτουργεί μέχρι και 6 δευτερόλεπτα, για την αναρρόφηση της υπόλοιπης σκόνης από τον εύκαμπο σωλήνα αναρρόφησης.
- Για την **απενεργοποίηση** του απορροφητήρα, θέστε τον διακόπτη

⓪

επιλογής τρόπων λειτουργίας (**1**) στο σύμβολο «Απενεργοποίηση».

Υγρή αναρρόφηση

- ▶ **Μην αναρροφάτε με τον απορροφητήρα εύφλεκτα ή εκρηκτικά υγρά, για παράδειγμα βενζίνη, πετρέλαιο, αλκοόλη, διαλύτες. Μην αναρροφάτε καυτές ή φλεγόμενες σκόνες. Μη λειτουργείτε τον απορροφητήρα σε επικινδύνους για έκρηξη χώρους.** Οι σκόνες, οι αναθυμιάσεις ή τα υγρά μπορεί να αναφλεχθούν και να εκραγούν.

- ▶ **Ο απορροφητήρας δεν επιτρέπεται να χρησιμοποιηθεί ως αντλία νερού.** Ο απορροφητήρας προορίζεται για την αναρρόφηση αέρα και μέγιστος νερού.

Υπόδειξη: Βεβαιωθείτε, ότι στην υγρή αναρρόφηση τόσο το προφίλτρο (**22**) όσο και το κύριο φίλτρο (**20**) έχουν αφαιρεθεί από τον απορροφητήρα, βλέπε επίσης εικόνες **D1** και **E1**).

Βήματα εργασίας πριν την υγρή αναρρόφηση

- Ανοίξτε τα κλείστρα (**9**) και αφαιρέστε το επάνω μέρος του απορροφητήρα (**10**) (βλέπε εικόνα **C**).
- Αφαιρέστε το προφίλτρο (**22**) από το δοχείο (**7**).
- Απομακρύνετε, όταν χρειάζεται, τον πλαστικό σάκο (**19**) ή τον σάκο σκόνης.
- Γυρίστε το στήριγμα του φίλτρου (**28**) μέχρι τέρμα στη φορά περιστροφής  και αφαιρέστε το στήριγμα του φίλτρου μαζί με το κύριο φίλτρο (**20**) από το επάνω μέρος του απορροφητήρα (**10**).
- Περάστε το φίλτρο υγρών (**21**) εντελώς πάνω από το καλάθι του φίλτρου (**29**).
- Τοποθετήστε το επάνω μέρος του απορροφητήρα (**10**) και κλείστε τα κλείστρα (**9**).
- Τοποθετήστε τα λαστιχένια χείλη (**23**) στο πέλμα δαπέδου (**25**).

Αναρρόφηση των υγρών

- Ενεργοποιήστε τον απορροφητήρα (διακόπτης επιλογής τρόπων λειτουργίας (**1**) στο σύμβολο «Αναρρόφηση»).
- Ο απορροφητήρας είναι εξοπλισμένος με έναν πλωτήρα. Όταν επιτευχθεί το μέγιστο ύψος πλήρωσης, σταματά η αναρρόφηση.
- Θέστε τον διακόπτη επιλογής τρόπων λειτουργίας (**1**) στο σύμβολο «Απενεργοποίηση».
 - Αδειάστε το δοχείο (**7**).

Για την αποφυγή δημιουργίας μούχλας μετά την υγρή αναρρόφηση: (βλέπε «Καθαρισμός του φίλτρου υγρών», Σελίδα 96)

Αυτόματος καθαρισμός φίλτρου

Το αργότερο, όταν η απορροφητική ικανότητα δεν επαρκεί πλέον, πρέπει να ενεργοποιηθεί ο καθαρισμός του φίλτρου. Η συχνότητα του καθαρισμού του φίλτρου εξαρτάται από το είδος και την ποσότητα της σκόνης. Η μέγιστη ισχύς αναρρόφησης διατηρείται για περισσότερο χρόνο όταν καθαρίζετε τακτικά το φίλτρο.

- Απενεργοποιήστε τον απορροφητήρα για 6-10 δευτερόλεπτα και ενεργοποιήστε τον ξανά. Επαναλάβετε αυτή τη διαδικασία διαδοχικά περισσότερες φορές.
- Το προφίλτρο **(22)** κατά την απενεργοποίηση καθαρίζεται με δυνατές ριπές αέρα.
- Για την εργασία μετά τον καθαρισμό του φίλτρου ενεργοποιήστε ξανά τον απορροφητήρα.

Συντήρηση και σέρβις

Συντήρηση και καθαρισμός

- ▶ **Τραβήξτε το φιν από την πρίζα, προτού συντηρήσετε ή καθαρίσετε τον απορροφητήρα, προτού κάνετε ρυθμίσεις στη συσκευή, αλλάξτε εξαρτήματα ή φυλάξετε τον απορροφητήρα.** Αυτά τα προληπτικά μέτρα ασφαλείας μειώνουν τον κίνδυνο από τυχόν αθλήτητή εκκίνηση του απορροφητήρα.
- ▶ **Διατηρείτε τον απορροφητήρα και τις σχισμές αερισμού σε καθαρή κατάσταση να μπορείτε για να εργάζεστε καλά και ασφαλώς.**

Όταν ο απορροφητήρας συντηρείται από τον χρήστη, πρέπει να αποσυρμολογείται, να καθαρίζεται και να συντηρείται, όσο αυτό είναι εφικτό, χωρίς να προκαλείται κίνδυνος για το προσωπικό συντήρησης ή/και για άλλα τυχόν παρευρισκόμενα άτομα. Ο απορροφητήρας θα πρέπει πριν την αποσυρμολόγησή του να καθαρίζεται για να προληφθούν έτσι τυχόν ενδεχόμενοι κίνδυνοι. Ο χώρος στον οποίο αποσυρμολογείται ο απορροφητήρας θα πρέπει να αερίζεται καλά. Κατά τη συντήρηση να φοράτε έναν προσωπικό προστατευτικό εξοπλισμό. Ακολουθώντας πρέπει να καθαρίζετε την περιοχή που έλαβε χώρα η συντήρηση. Τουλάχιστον μια φορά τον χρόνο πρέπει να διεξάγεται τεχνικός έλεγχος, π. χ. έλεγχος του φίλτρου για ζημιές και της στεγανότητας του απορροφητήρα καθώς και της λειτουργίας της διάταξης ελέγχου σκόνης, από τον κατασκευαστή ή από ένα κατάλληλα καταρτισμένο πρόσωπο.

Στους απορροφητήρες της κατηγορίας **L**, που βρίσκονταν σε μολυσμένο περιβάλλον, πρέπει να καθαριστούν το εξωτερικό καθώς και όλα τα μέρη της συσκευής ή να υποστούν μια επεξεργασία με στεγανοποιητικά. Κατά τη διεξαγωγή εργασιών συντήρησης και επισκευής πρέπει να αποσύρονται όλα τα βρώμικα εξαρτήματα που δεν μπορούν να καθαριστούν ικανοποιητικά. Τα εξαρτήματα αυτά πρέπει να αποσύρονται μέσα σε ερμητικά κλεισμένους και στεγανούς σάκους σύμφωνα με τις αντίστοιχες ισχύουσες διατάξεις απόσυρσης τέτοιων απορριμμάτων.

Μια τυχόν αναγκασία αντικατάστασης του ηλεκτρικού καλωδίου πρέπει να διεξαχθεί από τη **Bosch** ή από ένα εξουσιοδοτημένο κέντρο σέρβις για ηλεκτρικά εργαλεία της **Bosch**, για να αποφευχθεί έτσι κάθε κίνδυνος της ασφάλειας.

Καθαρισμός του δοχείου

- Σφουγγίζετε το δοχείο **(7)** κάτω-κάτω με μη διαβρωτικό απορρυπαντικό του εμπορίου και αφήστε το να στεγνώσει.



Καθαρίστε το φίλτρο

Το τακτικό άδειασμα του δοχείου της σκόνης και ο τακτικός καθαρισμός των φίλτρων εξασφαλίζει μια ιδανική απορροφητική ικανότητα. Προσκομίστε τον απορροφητήρα στο Service σε περίπτωση που μετά το άδειασμα δεν επιτυγχάνεται η αναρροφητική ικανότητα.

Καθαρισμός του προφίλτρου

- Ανοίξτε τα κλείστρα **(9)** και αφαιρέστε το επάνω μέρος του απορροφητήρα **(10)** (βλέπε εικόνα **C**).
- Αφαιρέστε το προφίλτρο **(22)** από το δοχείο **(7)**.
- Τινάξτε το προφίλτρο **(22)** πάνω από ένα κατάλληλο δοχείο απορριμμάτων.
- Τοποθετήστε το προφίλτρο **(22)** με τα βέλη στην κατεύθυνση της υποδοχής του εύκαμπτου σωλήνα **(3)** στο δοχείο **(7)**.
- Τοποθετήστε το επάνω μέρος του απορροφητήρα **(10)** και κλείστε τα κλείστρα **(9)**.

Καθαρισμός του κύριου φίλτρου

- Ανοίξτε τα κλείστρα **(9)** και αφαιρέστε το επάνω μέρος του απορροφητήρα **(10)** (βλέπε εικόνα **C**).
- Γυρίστε το στήριγμα του φίλτρου **(28)** μέχρι τέρμα στη φορά περιστροφής  και αφαιρέστε το στήριγμα του φίλτρου μαζί με το κύριο φίλτρο **(20)** από το επάνω μέρος του απορροφητήρα **(10)**.
- Βουρτσάτε τα φυλλαράκια του κύριου φίλτρου **(20)** με μια μαλακιά βούρτσα.
ή
Αντικαταστήστε ένα κατεστραμμένο κύριο φίλτρο **(20)**.
- Τοποθετήστε το στήριγμα του φίλτρου **(28)** μαζί με το κύριο φίλτρο **(20)** πάνω στο καλάθι του φίλτρου **(29)** και γυρίστε το στήριγμα του φίλτρου **(28)** μέχρι τέρμα στη φορά περιστροφής .
- Τοποθετήστε το επάνω μέρος του απορροφητήρα **(10)** και κλείστε τα κλείστρα **(9)**.

Καθαρισμός του φίλτρου υγρών

Για την αποφυγή δημιουργίας μούχλας μετά την υγρή αναρρόφηση:

- Ανοίξτε τα κλείστρα **(9)** και αφαιρέστε το επάνω μέρος του απορροφητήρα **(10)** (βλέπε εικόνα **C**).
- Αφήστε το επάνω μέρος του απορροφητήρα **(10)** να στεγνώσει καλά.
- Αφαιρέστε το φίλτρο υγρών **(21)** από το καλάθι του φίλτρου **(29)**.
- Πλύνετε το φίλτρο υγρών **(21)** κάτω από τρεχούμενο νερό και αφήστε το στη συνέχεια να στεγνώσει καλά.
- Περάστε το φίλτρο υγρών **(21)** εντελώς πάνω από το καλάθι του φίλτρου **(29)**.
- Τοποθετήστε το επάνω μέρος του απορροφητήρα **(10)** και κλείστε τα κλείστρα **(9)**.

Φύλαξη και μεταφορά (βλέπε εικόνα J1-J2)

- Τυλίξτε το καλώδιο σύνδεσης στο ρεύμα γύρω από τη λαβή μεταφοράς **(12)**.

- Τοποθετήστε τους σωλήνες αναρρόφησης **(26)** στα στηρίγματα **(14)**.
- Τοποθετήστε τον εύκαμπο σωλήνα αναρρόφησης **(15)** γύρω από το επάνω μέρος του απορροφητήρα στο στήριγμα **(11)**.
- Μεταφέρετε τον απορροφητήρα από τη λαβή μεταφοράς **(12)** ή τραβήξτε πίσω σας τον απορροφητήρα πάνω σε επίπεδα δάπεδα με τη βοήθεια του ιμάντα έλξης **(4)**.
- Φυλάξτε τον απορροφητήρα σε έναν στεγνό χώρο και ασφαλίστε τον από τυχόν αναρμύδια χρήσης.
- Για την ακινητοποίηση των ρολών οδήγησης **(6)** πατήστε κάτω το φρένο των ρολών οδήγησης **(5)**.

Αντιμετώπιση βλαβών

► **Εάν παρουσιαστεί μια βλάβη (π.χ. θραύση φίλτρου), ο απορροφητήρας πρέπει να απενεργοποιηθεί αμέσως.**

Προτού τεθεί ξανά σε λειτουργία, πρέπει να αποκατασταθεί η βλάβη.

Πρόβλημα	Αντιμετώπιση
Ο στρόβιλος αναρρόφησης δεν ξεκινά.	<ul style="list-style-type: none"> – Ελέγξτε το καλώδιο σύνδεσης στο ρεύμα, το φως, την ασφάλεια και την πρίζα. – Ο διακόπτης επιλογής τρόπων λειτουργίας (1) βρίσκεται στη «Διάταξη αυτόματης εκκίνησης/στάσης». – Θέστε τον διακόπτη επιλογής τρόπων λειτουργίας (1) στο σύμβολο «Αναρρόφηση» ή ενεργοποιήστε το συνδεδεμένο στην πρίζα (2) ηλεκτρικό εργαλείο.
Ο στρόβιλος αναρρόφησης δεν ξεκινά ξανά μετά το άδειασμα του δοχείου.	<ul style="list-style-type: none"> – Απενεργοποιήστε τον απορροφητήρα και περιμένετε 5 δευτερόλεπτα, μετά ενεργοποιήστε τον ξανά.
Η δύναμη αναρρόφησης μειώνεται.	<ul style="list-style-type: none"> – Αδειάστε το δοχείο (7). – Απομακρύνετε τα φραξίματα από το ακροφύσιο αναρρόφησης, το σωλήνα αναρρόφησης (26), τον εύκαμπο σωλήνα αναρρόφησης (15) ή το κύριο φίλτρο (20). – Αλλάξτε τον πλαστικό σάκο (19) ή τη σακούλα σκόνης. – Ασφαλίστε το στήριγμα του φίλτρου (28) σωστά. – Τοποθετήστε σωστά το επάνω μέρος του απορροφητήρα (10) και κλείστε τα κλείστρα (9). – Αλλάξτε το προφίλτρο (22), το κύριο φίλτρο (20) ή το φίλτρο υγρών (21).
Έξοδος σκόνης κατά την αναρρόφηση	<ul style="list-style-type: none"> – Ελέγξτε τη σωστή τοποθέτηση του κύριου φίλτρου (20). – Αλλάξτε το κύριο φίλτρο (20).
Η αυτόματη απενεργοποίηση (υγρή αναρρόφηση) δεν ξεκινά.	<ul style="list-style-type: none"> – Στα ηλεκτρικά μη αγώγιμα υγρά ή σε περίπτωση δημιουργίας αφρού δε λειτουργεί η αυτόματη απενεργοποίηση. – Ελέγχετε συνεχώς τη στάθμη πλήρωσης.
Ο αυτόματος καθαρισμός του φίλτρου δεν εργάζεται	<ul style="list-style-type: none"> – Αδειάστε το δοχείο (7).

Εξυπηρέτηση πελατών και συμβουλές εφαρμογής

Το τμήμα εξυπηρέτησης πελατών απαντά στις ερωτήσεις σας σχετικά με την επισκευή και τη συντήρηση του προϊόντος σας καθώς και για τα αντίστοιχα ανταλλακτικά. Σχέδια συναρμολόγησης και πληροφορίες για τα ανταλλακτικά θα βρείτε επίσης κάτω από: **www.bosch-pt.com**
 Η ομάδα παροχής συμβουλών της Bosch απαντά ευχαρίστως τις ερωτήσεις σας για τα προϊόντα μας και τα εξαρτήματά τους. Δώστε σε όλες τις ερωτήσεις και παραγγελίες ανταλλακτικών οπωσδήποτε τον 10ψήφιο κωδικό αριθμό σύμφωνα με την πινακίδα τύπου του προϊόντος.

Ελλάδα

Robert Bosch A.E.
 Ερχείας 37
 19400 Κορωπί – Αθήνα

Τηλ.: 210 5701258
 Φαξ: 210 5701283
 www.bosch.com
 www.bosch-pt.gr
 ABZ Service A.E.
 Τηλ.: 210 5701380
 Φαξ: 210 5701607

Απόσυρση

Ο απορροφητήρας, τα εξαρτήματα και οι συσκευασίες πρέπει να ανακυκλώνονται με τρόπο φιλικό προς το περιβάλλον.



Μη πετάτε τον απορροφητήρα στα οικιακά απορρίμματα!

Μόνο για χώρες της ΕΕ:

Σύμφωνα με την Ευρωπαϊκή Οδηγία 2012/19/ΕΕ σχετικά με τις παλιές ηλεκτρικές και ηλεκτρονικές συσκευές και τη μεταφορά της οδηγίας αυτής σε εθνικό δίκαιο δεν είναι πλέον υποχρεωτικό, οι άχρηστοι απορροφητήρες να συλλέγονται ξεχωριστά για να ανακυκλωθούν με τρόπο φιλικό προς το περιβάλλον.

Türkçe

Elektrikli süpürgeler için güvenlik talimatı



Bütün güvenlik talimatını ve uyarıları okuyun. Güvenlik talimatlarına ve uyarılara uyulmadığı takdirde elektrik çarpmasına, yangına ve/veya ciddi yaralanmalara neden

olunabilir.

Bütün uyarıları ve talimat hükümlerini ileride kullanmak üzere saklayın.

► **Bu elektrikli süpürge çocukların ve fiziksel, duyuşsal veya zihinsel yetenekleri sınırlı veya yeterli deneyim ve bilgisi olmayan kişilerin kullanması için tasarlanmamıştır.** Aksi takdirde hatalı kullanım ve yaralanma tehlikesi vardır.

► **Çocuklara göz kulak olun.** Bu yolla çocukların elektrikli süpürge ile oynamasını önlersiniz..

► **Kayın veya meşe ağacı tozlarını, taş tozlarını veya asbesti emdirmeyin.** Bu maddeler kanserojen kabul edilir.

⚠ UYARI

Elektrikli süpürgeyi ancak, elektrikli süpürge kullanımı, emilen malzeme ve tasfiye hakkında yeterli bilgiyi aldiktan sonra kullanın. Aletin kullanımı hakkında dikkatli bilgi edinme hatalı kullanma ve yaralanma riskini azaltır.

⚠ UYARI

Bu elektrikli süpürge kuru maddelerin ve uygun önlemlerle sıvıların emilmesine uygundur. Aletin içine sıvı sızması elektrik çarpmaya tehlikesini artırır.

► **Bu elektrikli süpürge ile örneğin benzin, yağ, alkol, çözücü madde gibi yanıcı veya patlayıcı maddeleri**

emdirmeyin. Kızgın veya yanıcı tozları emdirmeyin.

Elektrikli süpürgeyi patlama olasılığı bulunan

mekanlarda çalıştırmayın. Tozlar, buharlar veya sıvılar tutuşabilir veya patlayabilir.

⚠ UYARI

Prizi sadece kullanma kılavuzunda belirtilen amaçlarla kullanın.

⚠ UYARI

Köpük veya su dışarı çıkacak olursa elektrikli süpürgeyi hemen

kapatın ve hazneyi boşaltın. Aksi takdirde elektrikli süpürge hasar görebilir.

► **DİKKAT! Elektrikli süpürge sadece kapalı mekanlarda saklanabilir.**

► **DİKKAT! Şamandırayı düzenli aralıklarla temizleyin ve hasar olup olmadığını kontrol edin.** Aksi takdirde tam işlev sağlamaz.

► **Elektrikli süpürge nemi ortamlarda kullanılması zorunlu ise, arıza akımı koruma şalteri kullanın.** Arıza akımı koruma şalterinin kullanımı elektrik çarpmaya tehlikesini azaltır.

► **Elektrikli süpürgeyi yönetmeliklere uygun olarak topraklanmış bir akım şebekesine bağlayın.** Priz ve uzatma kablosu işlev gören bir koruyucu iletkene sahip olmalıdır.

► **Her kullanımdan önce elektrikli süpürgeyi, kabloyu ve fişi kontrol edin.** Herhangi bir hasar tespit ederseniz elektrikli süpürgeyi kullanmayın. Elektrikli süpürgeyi kendiniz açmayın ve aletin kalifiye uzman personel tarafından, orijinal yedek parça kullanma koşulu ile onarılmasını sağlayın. Hasarlı elektrikli süpürge, kablo ve fiş elektrik çarpmaya riskini artırır.

► **Kablonun üstünden geçmeyin veya kabloyu ezmeyin.** Fişi prizden çıkarmak veya elektrikli süpürgeyi hareket ettirmek için kablodan çekmeyin. Hasarlı kablolar elektrik çarpmaya tehlikesini artırır.

► **Elektrikli süpürge bakım veya temizlik, alet ayarları, aksesuar değişimi veya sökme yapmadan önce fişi prizden çekin.** Bu önlem elektrikli süpürgeyi yanlışlıkla ve istenmeden çalıştırılmaması için önerilir.

► **Çalışma yerinizin iyice havalandırılmasını sağlayın.**

► **Elektrikli süpürgeyi sadece kalifiye uzman personel tarafından ve orijinal yedek parça kullanılarak onarılmasını sağlayın.** Bu şekilde elektrikli süpürgeyi güvenliğini sağlarsınız.

⚠ UYARI

Elektrikli süpürge sağlığa zararlı toz içerir. Boşaltma ve bakım işlerinin, toz haznesinin tasfiyesinin uzman personel tarafından yapılmasını sağlayın. Bu işler için uygun bir koruyucu donanım gereklidir. Filtre sistemi tam değilse elektrikli süpürgeyi çalıştırmayın. Aksi takdirde sağlığınıza riske atarsınız.

► **Çalışmaya başlamadan önce her defasında emme hortumunun düzgün işlev görüp görmediğini kontrol edin. Bu işlem esnasında dışarı toz sızmasını önlemek için emme hortumunu elektrikli süpürgeye takılı bırakın.** Aksi takdirde toz soluyabilirsiniz.

- ▶ **Elektrikli süpürge üzerine oturmayın.** Elektrikli süpürgeye hasar verebilirsiniz.
- ▶ **Şebeke bağlantı kablosunu ve emme hortumunu dikkatli kullanın.** Başkalarını riske atabilirsiniz.
- ▶ **Elektrikli süpürgeyi doğrudan gelen su huzmesi ile temizlemeyin.** Elektrikli süpürgeğin üst parçası içine su sızması elektrik çarpması riskini artırır.

Semboller

Aşağıdaki semboller elektrikli süpürgeğin kullanılmasında önemli olabilir. Lütfen sembollerini ve anlamlarını zihninizde iyice yerleştirin. Sembollerin doğru yorumu elektrikli süpürgeyi daha iyi ve güvenli kullanmanıza yardımcı olur.

Semboller ve anlamları



UYARI! Bütün güvenlik talimatını ve uyarıları okuyun. Güvenlik talimatlarına ve uyarılara uyulmaması elektrik çarpmasına, yangına ve/veya ciddi yaralanmalara neden olabilir.



IEC/EN 60335-2-69 uyarınca L sınıfı, > 1 mg/m³ patlama sınır değerli sağlığa zararlı tozların **kuru olarak emdirilmesi** için tasarlanmış elektrik süpürgesi



Elektrik süpürgesini örneğin taşırken vinç kancasına takmayın. Elektrik süpürgesi vinçle taşınmaz. Yaralanma ve hasar tehlikesi vardır.



Elektrik süpürgesinin üzerine oturmeyin, elektrik süpürgesini merdiven veya basamak olarak kullanmayın. Elektrik süpürgesi devrilebilir ve hasar görebilir. Yaralanma tehlikesi vardır.



Start/stop otomatığı

Çalışan elektrikli el aletinin çıkardığı tozun emilmesi
Elektrik süpürgesi otomatik olarak açılır ve zaman gecikmeli olarak tekrar kapanır

0

Kapama

1

Emme

Biriken tozların emilmesi

max. 2200 W
min. 100 W

Bağlı bulunan elektrikli el aletinin izin verilen bağlantı gücü hakkında bilgiler (ülkelere özgü)

Ürün ve performans açıklaması

Usulüne uygun kullanım

Bu alet, yanıcı olmayan tozların, yanıcı olmayan sıvıların ve su-hava karışımının tutulması, emilmesi, taşınması ve ayrılması için tasarlanmıştır. Bu elektrik süpürgesi toz tekiği açısından test edilmiştir ve L toz sınıfına uygundur. Bu alet örneğin küçük işletmelerdeki, sanayideki ve atölyelerdeki yüksek performans gerektiren profesyonel kullanıma uygundur.

IEC/EN 60335-2-69 uyarınca L toz sınıfına giren elektrik süpürgeleri sadece > 1 mg/m³ patlama sınır değerli sağlığa zararlı tozların emilmesinde kullanılabilir.

Elektrik süpürgeyi ancak bütün fonksiyonları tam olarak biliyorsanız ve bunları kısıtlamasız olarak yürütebiliyorsanız veya ilgili talimat hakkında bilginiz varsa kullanın.

Şekli gösterilen elemanlar

Şekli gösterilen bileşenlerin numaraları grafik sayfasındaki elektrik süpürgesi resmindeki numaralarla aynıdır.

- (1) İşletme türü seçim şalteri
- (2) Elektrikli el aleti için priz
- (3) Hortum yuvası (emme fonksiyonu)
- (4) Çekme bandı
- (5) Hareket makaraları freni

- (6) Hareket makarası
 (7) Hazne
 (8) Tekerlek
 (9) Elektrikli süpürge üst parçası kilidi
 (10) Elektrikli süpürge üst parçası
 (11) Emme hortumu mesnedi
 (12) Taşıma tutamağı
 (13) Hortum yuvası (üfleme fonksiyonu)
 (14) Emme boruları mesnedi
 (15) Emme hortumu
 (16) Emme adaptörü
 (17) Kavisli meme (uç)
 (18) Derz memesi
 (19) Plastik torba/toz torbası ^{A)}
 (20) Ana filtre
 (21) Islak filtre
 (22) Ön filtre
 (23) Lastik conta
 (24) Fırça şeritler
 (25) Taban memesi
 (26) Emme borusu
 (27) Basmalı düğme
 (28) Filtre mesnedi
 (29) Filtre sepeti
 (30) Emme deliği
 (31) Plastik torba bağlama kancaları
 (32) Ters hava deliği

A) Şekli gösterilen veya tanımlanan aksesuar standart teslimat kapsamında değildir. Aksesuarın tümünü aksesuar programımızda bulabilirsiniz.

Teknik veriler

Islak/kuru elektrikli süpürge	GAS 12-25 PL	
Malzeme numarası		3 601 J7C 1..
Giriş gücü	W	1250
Frekans	Hz	50–60
Hazne hacmi (brüt)	l	25
Net hacim (sıvı)	l	15
Toz torbası hacmi	l	20
maks. alçak basınç ^{A)}		
– Elektrik süpürgesi	kPa	19
– Türbin	kPa	20
maks. akış miktarı ^{A)}		
– Elektrik süpürgesi	l/s	36
– Türbin	l/s	65
Start/stop otomatığı	kg	●

Islak/kuru elektrikli süpürge	GAS 12-25 PL	
Ağırlığı EPTA-Procedure 01:2014 uyarınca		9
Koruma sınıfı		⊕/I
Koruma türü	kg	IPX4

A) Ø 35 mm ve uzunluğu 3 m olan emme hortumu ile ölçülmüştür. Veriler 230 V'luk bir anma gerilimi [U] için geçerlidir. Farklı gerilimlerde ve farklı ülkelere özgü tiplerde bu veriler değişebilir.

Start/stop otomatığı

	Anma gerilimi	Maks. güç	Min. güç
AB	220–240 V	2100 W	100 W
UK	240 V	2100 W	100 W
CH	230 V	2100 W	100 W

Bağlı bulunan elektrikli el aletinin izin verilen bağlantı gücü hakkında bilgiler.

Ülkeye özgü başka modellerde bu değerler farklılık gösterebilir. Lütfen toz emme makinesinin prizindeki bilgilere dikkat edin.

Gürültü/Titreşim bilgisi

Gürültü emisyon değerleri **EN 60335-2-69** uyarınca belirlenmektedir.

Elektrik süpürgesinin A değerlendirmeli ses basıncı seviyesi tipik olarak şöyledir **76 dB(A)**. Tolerans $K = 3$ dB. Çalışma esnasında gürültü seviyesi **80 dB(A)** üzerine çıkabilir.

Kulak koruması kullanın!

Toplam titreşim değerleri a_h (üç yönün vektör toplamı) ve tolerans K **EN 60335-2-69** uyarınca belirlenmektedir: $a_h < 2,5$ m/s², $K = 1,5$ m/s².

Montaj

► **Elektrikli süpürge bakım veya temizlik, alet ayarları, aksesuar değişimi veya sökme yapmadan önce fişi prizden çekin.** Bu önlem elektrikli süpürgeyi yanlışlıkla ve istenmeden çalıştırılmasını önler.

Emme aksesuarının takılması (Bakınız: Resim A)

Emme hortumu (15) bir klips sistemi ile donatılmış olup, bununla emme aksesuarı (emme adaptörü (16), kavisli meme (uç)(17)) bağlanabilir.

Memelerin ve boruların takılması

- Kavisli memeyi (17) emme hortumuna (15), emme hortumunun her iki basmalı düğmesi (27) işitilir biçimde kavramaya yapıncaya kadar takın.
- Daha sonra istediğiniz emme aksesuarını (taban memesi, derz memesi, emme borusu vb.) kavisli memeye (17) takın.
- Sökmek için basmalı düğmeleri (27) içeri doğru bastırın ve parçayı sökün.

Emme adaptörünün takılması

- Emme adaptörünü (16) emme hortumuna (15) emme hortumunun her iki basmalı düğmesi (27) işitilir biçimde kavrama yapıncaya kadar takın.

- Sökmek için basmalı düğmeleri (27) içeri doğru bastırın ve parçayı sökün.

Emme hortumunun takılması

Emme fonksiyonu (Bakınız: Resim B1)



- Emme hortumunu (15) hortum yuvasına (3) takın ve sonuna kadar  yönünde çevirin.

Not: Emme işlemi esnasında emme hortumu ve aksesuar içindeki tozun sürtünmesi nedeniyle elektro statik yüklenme olur ve bunu kullanıcı statik deşarj olarak algılayabilir (çevre koşullarına ve bedensel hassasiyete bağlı olarak). İnce tozların ve kuru malzemenin emilmesinde Bosch genel olarak antistatik bir emme hortumunun (aksesuar) kullanılmasını tavsiye eder.

Üfleme fonksiyonu (Bakınız: Resim B2)

► Bu elektrikli süpürgeğin üfleme fonksiyonu vardır.

Atık havayı mekan içine üfletemeyin. Üfleme fonksiyonunu sadece temiz bir hortumla kullanın. Tozlar sağlığa zararlı olabilir.

- Elektrik süpürgeğini en azından 5 saniye süre ile çalıştırın (işletim türü seçme şalteri (1) ilgili „Emme“ sembolü üzerine getirilmelidir), bu sayede emme hortumunda (15) birikmiş tozları temizleyebilirsiniz.
- Emme hortumunu (15) sonuna kadar  yönünde çevirin ve hortum yuvasından (3) çıkarın.
- Emme hortumunu (15) hortum yuvasına (13) takın ve sonuna kadar  yönünde çevirin.

Ön filtrenin çıkarılması/takılması

Ön filtre (22) kaba kirleri tutar ve bu sayede ana filtrenin kullanım süresini uzatır. Islak emdirmeye yapmak veya ana filtreyi temizlemek istediğinizde ön filtreyi haznedenden çıkarmanız gerekir.

Ön filtrenin çıkarılması (Bakınız: Resim D1)

- Kilitleri (9) açın ve elektrikli süpürgeğin üst parçasını (10) çıkarın (Bakınız: Resim C).
- Ön filtreyi (22) haznedenden (7) alın.

Ön filtrenin takılması (Bakınız: Resim D2)

- Ön filtreyi (22) oklar hortum yuvasını (3) gösterecek biçimde hazneye (7) takın.
- Elektrikli süpürgeğin üst parçasını (10) yerine yerleştirin ve kilitleri (9) kapatın.

Ana filtrenin çıkarılması/takılması

Ana filtre (20) atık havanın temizlenmesi için tasarlanan çok yüksek filtre performanslı bir HEPA katlanabilir filtredir. Islak emdirmeye yaptırmak istediğinizde ana filtreyi haznedenden çıkarmanız gerekir.

Ana filtrenin çıkarılması (Bakınız: Resim E1)

- Kilitleri (9) açın ve elektrikli süpürgeğin üst parçasını (10) çıkarın (Bakınız: Resim C).

- Filtre mesnedini (28) sonuna kadar  yönünde çevirin ve filtre mesnedini ana filtre (20) ile birlikte elektrikli süpürgeğin üst parçasından (10) çıkarın.

Ana filtrenin takılması (Bakınız: Resim E2)

- Filtre mesnedini (28) ana filtre (20) birlikte filtre sepetine (29) yerleştirin ve filtre mesnedini (28) sonuna kadar  yönünde çevirin.
- Elektrikli süpürgeğin üst parçasını (10) yerine yerleştirin ve kilitleri (9) kapatın.

Islak filtrenin takılması/çıkartılması

Emme işlemi esnasında su-katı madde karışımının daha rahat atılabilmesi için elektrikli süpürgeğin sıvı katı maddelerden ayrıran bir ıslak filtresi (21) vardır.

Islak filtrenin takılması (Bakınız: Resim F1)

- Kilitleri (9) açın ve elektrikli süpürgeğin üst parçasını (10) çıkarın (Bakınız: Resim C).
- Filtre mesnedini (28) dayanak noktasına kadar dönüş yönünde  çevirin ve filtre mesnedini ilgili ana filtre (20) ile birlikte süpürgeğin üst parçasından (10) çıkarın (bkz. resim E1).
- Islak filtreyi (21) filtre sepetine (29) takın.
- Elektrikli süpürgeğin üst parçasını (10) yerine yerleştirin ve kilitleri (9) kapatın.

Islak filtrenin çıkarılması (bkz. resim F2)

- Kilitleri (9) açın ve elektrikli süpürgeğin üst parçasını (10) çıkarın (Bakınız: Resim C).
- Islak filtreyi (21) filtre sepetinden (29) çekerek çıkarın.
- Filtre mesnedini (28) ana filtre (20) ile birlikte filtre sepeti (29) üzerine yerleştirin ve filtre mesnedini (28) dayanak noktasına kadar dönüş yönünde  (bkz. resim E2) çevirin.
- Elektrikli süpürgeğin üst parçasını (10) yerine yerleştirin ve kilitleri (9) kapatın.

Plastik torbanın veya toz torbasının takılması/çıkartılması (kuru emme)

Kuru emdirmeye yaptırmak için bir plastik torbayı (19) veya bir toz torbasını (aksesuar) hazneye (7) yerleştirebilirsiniz. Bu sayede kaba kirlilerin atılması kolaylaşır.

Plastik torbanın takılması (Bakınız: Resimler G1–G3)

- Kilitleri (9) açın ve elektrikli süpürgeğin üst parçasını (10) çıkarın (Bakınız: Resim C).
- Ön filtreyi (22) haznedenden (7) alın.
- Plastik torbayı (19) dolmuş deliği yukarı gelecek biçimde hazneye (7) yerleştirin. Plastik torbayı emme deliğinin (30) altında kancalar (31) yardımı ile sabitleyin.
- Plastik torbanın (19) bütün yüzeyi ile haznenin (7) iç yüzeyine dayandığından emin olun.
- Plastik torbanın (19) kalan kısmını haznenin (7) kenarına yatırın.
- Ön filtreyi (22) oklar hortum yuvasını (3) gösterecek biçimde hazneye (7) takın.

- Elektrikli süpürge'nin üst parçasını (10) yerine yerleştirin ve kilitleri (9) kapatın.

Plastik torbanın çıkarılması ve kapanması

- Kilitleri (9) açın ve elektrikli süpürge'nin üst parçasını (10) çıkarın (Bakınız: Resim C).
- Ön filtreyi (22) hazneden (7) alın.
- Dolan plastik torbanın (19) kenarını arkaya çekerek kancalardan (31) çıkarın.
- Plastik torbayı (19) dikkatlice ve hasar vermeden hazneden (7) çıkarın.
- Bu işlem esnasında plastik torbanın emme deliğine (30) veya başka keskin kenarlı bir nesneye temas etmemesine dikkat edin.

Toz torbasının değiştirilmesi/takılması (aksesuar)

- Kilitleri (9) açın ve elektrikli süpürge'nin üst parçasını (10) çıkarın (Bakınız: Resim C).
- Ön filtreyi (22) hazneden (7) alın.
- Dolan toz torbasını (19) arkaya doğru bağlantı flanşından çekerek çıkarın. Kapağı devirerek toz torbasının ağzını kapatın. Kapatılan toz torbasını hazneden (7) çıkarın.
- Yeni toz torbasını elektrikli süpürge'nin bağlantı flanşı üzerine yatırın. Toz torbasının bütünüyle haznenin (7) iç yüzüne dayandığından emin olun.
- Ön filtreyi (22) oklar hortum yuvasını (3) gösterecek biçimde hazneye (7) takın.
- Elektrikli süpürge'nin üst parçasını (10) yerine yerleştirin ve kilitleri (9) kapatın.

Lastik contanın takılması (ıslak emme) (Bakınız: Resim H)

Bilgi: Geçirgenlik düzeyine dair gereksinimler (toz sınıfı L) kuru emiş içindir.

- Fırça şeritleri (24) uygun bir aletle taban memesinden (25) kaldırın.
- Lastik contayı (23) taban memesine (25) yerleştirin.

Not: Lastik contanın dokulu tarafı dışarıyı göstermelidir.

İşletim

- ▶ **Elektrikli süpürge'de bakım veya temizlik, alet ayarları, aksesuar değişimi veya sökme yapmadan önce fişi prizden çekin.** Bu önlem elektrikli süpürge'nin yanlışlıkla ve istenmeden çalıştırılmasını önler.

Çalıştırma

- ▶ **Şebeke gerilimine dikkat edin!** Akım kaynağının gerilimi elektrik süpürge'sinin tip etiketinde belirtilen verilere uygun olmalıdır. 230 V işaretli şarj cihazları 220 V ile de işletilebilir.
- ▶ **Şebeke gerilimine dikkat edin!** Akım kaynağının gerilimi elektrik süpürge'sinin tip etiketinde belirtilen verilere uygun olmalıdır.
- ▶ **Ülkенizde sağlığa zararlı tozlarla çalışmaya ilişkin geçerli yasal mevzuat hakkında bilgi alın.**

Elektrikli süpürge'si sadece aşağıdaki malzemelerin emilmesi için kullanılabilir:

- Patlama sınır değeri > 1 mg/m³ olan tozlar
- Bu elektrik süpürge'si prensip olarak patlama riski bulunan mekanlarda kullanılamaz.

Optimum emme performansı sağlamak için emme hortumunu (15) her zaman komple olarak elektrikli süpürge'nin üst parçasından (10) çözmeniz gerekir.

Kuru emme

Not: Kuru emdirme yaptırırken hem ön filtrenin (22) hem de ana filtrenin (20) elektrikli süpürge'ye takıldığından emin olun (Bakınız: Resimler D2 ve E2).

Biriken tozların emilmesi

- Elektrikli süpürge'sini **açmak** için işletme türü seçme şalterini (1) "Emme" sembolü üzerine getirin.
- Elektrikli süpürge'sini **kapatmak** için işletme türü seçme şalterini (1) "Kapalı" sembolü üzerine getirin.



①

Çalışan elektrikli el aletlerinden çıkan tozun emilmesi (bkz. resim I)

- ▶ **Aletten çıkan atık hava çalışılan mekana geri veriliyorsa, yeterli bir hava değişim oranının (L) sağlanması gerekir. Bu konudaki ulusal yönetmeliklere uyun.**

Bu elektrik süpürge'sine bir koruyucu kontaklı priz (2) entegre edilmiştir. Bu prize dışarıdan bir elektrikli el aleti bağlayabilirsiniz.

Bağlanacak elektrikli el aletinin izin verilen maksimum bağlantı gücüne dikkat edin.

- Emme adaptörünü takın (16) (Bakınız „Emme adaptörünün takılması“, Sayfa 100).
- Emme adaptörünü (16) elektrikli el aletinin emme rakoruna takın.

Not: Emme hortumundaki hava beslemesi düşük olan elektrikli el aletleri ile çalışırken (örneğin dekupaj testereleri, taşlama/zımparalama makineleri vb.) ters hava deliği (32) emme adaptöründe (16) açılmalıdır. Sadece bu yolla otomatik filtre temizleme işlevi sorunsuz işleyebilir. Ters hava deliği (32) üzerinde halkayı maksimum delik oluşuncaya kadar çevirin.

- Elektrikli süpürge'sinin **Start/stop otomatliğini çalıştırmak** için işletme türü seçme şalterini (1) "Start/stop otomatlığı" sembolü üzerine getirin.
- Elektrikli süpürge'sini **çalıştırmak** için prize (2) takılı bulunan elektrikli el aletini açın. Elektrikli süpürge'si otomatik olarak çalışır.
- **Emme** işlemini **sonlandırmak** için elektrikli el aletini kapatın. Start/stop otomatlığı emme hortumunda kalan tozların emilmesi için 6 saniye daha çalışır.



- Elektrik süpürgesini **kapatmak** için işletme türü seçme şalterini **(1)** "Kapalı" sembolü üzerine getirin.



Islak emme

- ▶ **Bu elektrikli süpürge ile örneğin benzin, yağ, alkol, çözücü madde gibi yanıcı veya patlayıcı maddeleri emdirmeyin. Kızgın veya yanıcı tozları emdirmeyin. Elektrikli süpürgeyi patlama olasılığı bulunan mekanlarda çalıştırmayın.** Tozlar, buharlar veya sıvılar tutuşabilir veya patlayabilir.
- ▶ **Bu elektrikli süpürge su pompası olarak kullanılamaz.** Bu elektrikli süpürge hava ve su karışımının emdirilmesi için tasarlanmıştır.

Not: Islak emdirmeyi yaparken hem ön filtrenin **(22)** hem de ana filtrenin **(20)** elektrikli süpürgeден çıkarılmış olduğundan emin olun (Bakınız: Resimler **D1** ve **E1**).

Islak emdirmeden önce işlem adımları

- Kilitleri **(9)** açın ve elektrikli süpürge'nin üst parçasını **(10)** çıkarın (Bakınız: Resim **C**).
- Ön filtreyi **(22)** hazneden **(7)** alın.
- Gerekirse plastik torbayı **(19)** veya toz torbasını çıkarın.
- Filtre mesnedini **(28)** sonuna kadar  yönünde çevirin ve filtre mesnedini ana filtre **(20)** ile birlikte elektrikli süpürge'nin üst parçasından **(10)** çıkarın.
- Islak filtreyi **(21)** filtre sepetine **(29)** takın.
- Elektrikli süpürge'nin üst parçasını **(10)** yerine yerleştirin ve kilitleri **(9)** kapatın.
- Lastik ucu **(23)** zemin memesine **(25)** takın.

Sıvıların emdirilmesi

- Elektrik süpürgesini açın (işletim türü seçme şalteri **(1)** ilgili „Emme“ sembolüne getirilmelidir).

Bu elektrik süpürgesi bir şamandıra ile donatılmıştır. Maksimum doluk yüksekliğine ulaştığında emme işlemi durdurulur.

- İşletim türü seçme şalterini **(1)** ilgili „Kapatma“ sembolüne getirin.
- Hazneyi **(7)** boşaltın.

Islak emdirmeden sonra küf oluşumunu önlemek için: (Bakınız „Islak filtrenin temizlenmesi“, Sayfa 104)

Otomatik filtre temizleme

Emme gücü artık yeterli olmadığında filtre temizleme işlevinin etkinleştirilmesi gerekir.

Filtrenin hangi sıklıkla temizleneceği toz türüne ve toz miktarına bağlıdır. Düzenli kullanımda maksimum sevki performansı uzun süre muhafaza edilir.

- Elektrikli süpürgeyi 6–10 saniye kapatın ve sonra tekrar açın. Bu işlemi birçok kez arka arkaya tekrarlayın.
- Ön filtre **(22)** kapama işlemi esnasında hava darbesi ile temizlenir.
- Filtre temizliğinden sonra çalışmak için elektrikli süpürgeyi tekrar çalıştırın.

Bakım ve servis

Bakım ve temizlik

- ▶ **Elektrikli süpürge bakım veya temizlik, alet ayarları, aksesuar değişimi veya sökme yapmadan önce fişi prizden çekin.** Bu önlem elektrikli süpürge'nin yanlışlıkla ve istenmeden çalıştırılmasını önler.
- ▶ **Verimli ve güvenli çalışabilmek için elektrikli süpürgeyi ve havalandırma aralıklarını temiz tutun.**

Bakım personeli ve diğer kişiler için bir tehlike oluşturmadığı takdirde, kullanıcının elektrikli süpürge'nin bakımı yapması için alet sökülüp, temizlenmeli ve bakım işlemi gerçekleştirilmelidir. Olası tehlikelerden kaçınmak için, sökülmeden önce elektrikli süpürge temizlenmelidir. Elektrikli süpürge bulunan, söküldüğü mekanın havalandırması iyi olmalıdır. Bakım işlemleri esnasında kişisel koruyucu donanım kullanın. Bakım işlemi tamamlandıktan sonra bakımın yapıldığı alan temizlenmelidir.

Yılda en az bir kez üretici veya yetkili bir kişi tarafından toz tekniği testi yapılmalıdır, örneğin filtrenin hasarlı olup olmadığı, elektrikli süpürgeде kaçak olup olmadığı ve kontrol donanımının işlev görüp görmediği kontrol edilmelidir. Kirli ortamda bulunan, L sınıfına giren elektrikli süpürgeде aletin bütün dış yüzeyi, içteki makine parçaları temizlenmeli veya sızdırmazlık maddeleri uygulanmalıdır. Bakım ve onarım işlemleri esnasında, yeterli ölçüde temizlenemeyen bütün kirli parçalar atılmalıdır. Bu gibi parçalar geçirin olmayan torbalar içinde, geçerli mevzuata uygun olarak atılmalıdır. Bağlantı kablosunun değiştirilmesi gerekli ise, güvenlik nedenlerinden dolayı bu tertibat **Bosch** 'den veya **Bosch** elektrikli el aletleri yetkili servisinden temin edilmelidir.

Haznenin temizlenmesi

- Hazneyi **(7)** zaman zaman piyasada bulunan aşındırıcı olmayan temizlik maddesi ile silin ve kurumasını bekleyin.

Filtrenin temizlenmesi



Toz haznesinin düzenli aralıklarla boşaltılması ve filtrenin temizlenmesi optimum emme performansının korunmasını sağlar. Buna rağmen emme performansı yeterli olmazsa, müşteri servisi ile iletişime geçin.

Ön filtrenin temizlenmesi

- Kilitleri **(9)** açın ve elektrikli süpürge'nin üst parçasını **(10)** çıkarın (Bakınız: Resim **C**).
- Ön filtreyi **(22)** hazneden **(7)** alın.
- Ön filtreyi **(22)** uygun bir atık kabı üzerinde silkeleyin.
- Ön filtreyi **(22)** oklar hortum yuvasını **(3)** gösterecek biçimde hazneye **(7)** takın.
- Elektrikli süpürge'nin üst parçasını **(10)** yerine yerleştirin ve kilitleri **(9)** kapatın.

Ana filtrenin temizlenmesi

- Kilitleri **(9)** açın ve elektrikli süpürge'nin üst parçasını **(10)** çıkarın (Bakınız: Resim **C**).

- Filtre mesnedini (28) sonuna kadar  yönünde çevirin ve filtre mesnedini ana filtre (20) ile birlikte elektrikli süpürgeğin üst parçasından (10) çıkarın.
- Ana filtrenin (20) lamellerini yumuşak bir fırça ile temizleyin.
veya
hasar gören ana filtreyi (20) değiştirin.
- Filtre mesnedini (28) ana filtre (20) birlikte filtre sepetine (29) yerleştirin ve filtre mesnedini (28) sonuna kadar  yönünde çevirin.
- Elektrikli süpürgeğin üst parçasını (10) yerine yerleştirin ve kilitleri (9) kapatın.

Islak filtrenin temizlenmesi

Islak emdirmeden sonra küf oluşumunu önlemek için:

- Kilitleri (9) açın ve elektrikli süpürgeğin üst parçasını (10) çıkarın (Bakınız: Resim C).
- Elektrikli süpürgeğin üst parçasının (10) iyice kurumasını bekleyin.

- Islak filtreyi (21) filtre sepetinden (29) çekerek çıkarın.
- Islak filtreyi (21) akar su altında yıkayın ve iyice kurumasını bekleyin.
- Islak filtreyi (21) filtre sepetine (29) takın.
- Elektrikli süpürgeğin üst parçasını (10) yerine yerleştirin ve kilitleri (9) kapatın.

Saklama ve taşıma (Bakınız: Resim J1–J2)

- Şebeke bağlantı kablosunu taşıma tutamağına (12) sarın.
- Emme borularını (26) mesnetlere (14) takın.
- Emme hortumunu (15) elektrikli süpürgeğin üst parçasında mesnede (11) yerleştirin.
- Elektrikli süpürgeyi taşıma tutamağından (12) tutarak taşıyın veya elektrikli süpürgeyi düz bir zeminde çekici bantla (4) çekin.
- Elektrikli süpürgeyi kuru bir yerde saklayın ve yetkisz kişilerin kullanmaması için gerekli önlemleri alın.
- Hareket makaralarını (6) sabitlemek için hareket makarası frenini (5) aşağı bastırın.

Arızaların giderilmesi

- **Bir arıza ortaya çıkınca (örneğin filtre kırılması) elektrikli süpürge hemen kapatılmalıdır. Alet tekrar çalıştırılmadan önce arıza giderilmelidir.**

Sorun	Çözüm
Emme türbini çalışmıyor.	– Şebeke bağlantı kablosunu, fişi, sigortayı ve prizi kontrol edin. İşletim türü seçme şalteri (1) „Başlat/Durdur otomatığı“ üzerinde. – İşletme türü seçme şalterini (1) "Emme" sembolü üzerine getirin veya prize (2) takılı elektrikli el aletini açın.
Emme türbini hazne boşaltıldıktan sonra çalışmıyor.	– Elektrik süpürgesini kapatın ve 5 saniye bekleyin, sonra tekrar açın.
Emme gücü düşüyor.	– Hazneyi (7) boşaltın. – Emme memesi, emme borusu (26), emme hortumu (15) veya filtredeki (20) tıkanıklıkları giderin. – Plastik torbayı (19) veya toz torbasını değiştirin. – Filtre mesnedinin (28) doğru kavrama yapmasını sağlayın. – Elektrikli süpürgeğin üst parçasını (10) doğru olarak takın ve kilitleri (9) kilitleyin. – Ön filtre (22), ana filtre (20) veya ıslak filtreyi (21) değiştirin.
Emme işlemi esnasında dışarı toz çıkıyor	– Ana filtrenin (20) doğru olarak takılıp takılmadığını kontrol edin. – Ana filtreyi (20) değiştirin.
Otomatik kapanma (ıslak emme) devreye girmiyor.	Elektrik iletkenliği olmayan sıvılarda veya küf oluşumunda otomatik kapanma işlemi gözmez. – Doluluk seviyesini sürekli olarak kontrol edin.
Otomatik filtre temizleme çalışmıyor	– Hazneyi (7) boşaltın.

Müşteri servisi ve uygulama danışmanlığı

Müşteri servisleri ürününüzün onarım ve bakımı ile yedek parçalarına ait sorularınızı yanıtlar. Demonte görüşleri ve yedek parçalara ait bilgileri şu sayfada da bulabilirsiniz:

www.bosch-pt.com

Bosch uygulama danışma ekibi ürünlerimiz ve aksesuarları hakkındaki sorularınızda sizlere memnuniyetle yardımcı olur. Bütün başvuru ve yedek parça siparişlerinizde ürünün tip etiketi üzerindeki 10 haneli ürün kodunu mutlaka belirtin.

Sadece Türkiye için geçerlidir: Bosch genel olarak yedek parçaları 10 yıl hazır tutar.

Türkçe

Bosch Sanayi ve Ticaret A.Ş.
Elektrikli El Aletleri
Aydınevler Mah. İnönü Cad. No: 20
Küçükyalı Ofis Park A Blok
34854 Maltepe-İstanbul
Tel.: 444 80 10
Fax: +90 216 432 00 82
E-mail: iletisim@bosch.com.tr
www.bosch.com.tr

Bulsan Elektrik
İstanbul Cad. Devrez Sok. İstanbul Çarşısı
No: 48/29 İskitler
Ankara
Tel.: +90 312 3415142
Tel.: +90 312 3410302
Fax: +90 312 3410203
E-mail: bulsanbobinaj@gmail.com

Faz Makine Bobinaj
Cumhuriyet Mah. Sanayi Sitesi Motor
İşleri Bölümü 663 Sk. No:18
Antalya
Tel.: +90 242 3465876
Tel.: +90 242 3462885
Fax: +90 242 3341980
E-mail: info@fazmakina.com.tr

Körfez Elektrik
Karaağaç Mah. Sümerbank Cad. No:18/2
Erzincan
Tel.: +90 446 2230959
Fax: +90 446 2240132
E-mail: bilgi@korfezelektrik.com.tr

Değer İş Bobinaj
İsmetpaşa Mah. İlk Belediye Başkan Cad. 5/C
Şahinbey/Gaziantep
Tel.: +90 342 2316432
Fax: +90 342 2305871
E-mail: degerisbobinaj@hotmail.com

Tek Çözüm Bobinaj
Küsget San.Sit.A Blok 11Nolu Cd.No:49/A
Şehitkamil/Gaziantep
Tel.: +90 342 2351507
Fax: +90 342 2351508
E-mail: cozumbobinaj2@hotmail.com

Günşah Otomotiv
Beylikdüzü Sanayi Sit. No: 210 Beylikdüzü
İstanbul
Tel.: +90 212 8720066
Fax: +90 212 8724111
E-mail: gusahaelektrik@ttmail.com

Aygem
10021 Sok. No: 11 AOSB Çiğli
İzmir
Tel.: +90232 3768074
Fax: +90 232 3768075
E-mail: boschservis@aygem.com.tr

Sezmen Bobinaj
Ege İş Merkezi 1201/4 Sok. No: 4/B Yenışehir

İzmir
Tel.: +90 232 4571465
Tel.: +90 232 4584480
Fax: +90 232 4573719
E-mail: info@sezmenbobinaj.com.tr
Ankaralı Elektrik
Eski Sanayi Bölgesi 3. Cad. No: 43 Kocasinan
Kayseri
Tel.: +90 352 3364216
Tel.: +90 352 3206241
Fax: +90 352 3206242
E-mail: gunay@ankarali.com.tr

Asal Bobinaj
Eski Sanayi Sitesi Barbaros Cad. No: 24/C
Samsun
Tel.: +90 362 2289090
Fax: +90 362 2289090
E-mail: bpsasalbobinaj@hotmail.com

Üstündağ Elektrikli Aletler
Nusretiye Mah. Boyacılar Aralığı No: 9
Tekirdağ
Tel.: +90 282 6512884
Fax: +90 282 6521966
E-mail: info@ustundagsogutma.com

Marmara Elektrik
Tersane cd. Zencefil Sok.No:6 Karaköy
İstanbul
Tel.: +90 212 2974320
Fax: +90 212 2507200
E-mail: info@marmarabps.com

Bağrıaçıklar Oto Elektrik
Motorlu Sanayi Çarşısı Doğruer Sk. No:9 Selçuklu
Konya
Tel.: +90 332 2354576
Tel.: +90 332 2331952
Fax: +90 332 2363492
E-mail: bagriaciklarotoelektrik@gmail.com

**Ermenistan, Azerbaycan, Gürcistan, Kırgızistan,
Moğolistan, Tacikistan, Türkmenistan, Özbekistan**

TOO "Robert Bosch" Power Tools, Satış Sonrası Servis
Rayimbek Cad., 169/1
050050, Almatı, Kazakistan
Servis E-posta: service.pt.ka@bosch.com
Resmi İnternet Sitesi: www.bosch.com, www.bosch-pt.com

Tasfiye

Elektrikli süpürgeler, aksesuar ve ambalaj malzemesi çevre dostu tasfiye amacıyla bir geri dönüşüm merkezine yollanmalıdır.



Elektrikli süpürgeyi evsel çöplerin içine atmayın!

Sadece AB ülkeleri için:

Eski elektrikli el aletleri ve elektronik aletlere ilişkin 2012/19/AB sayılı Avrupa Birliği yönetmeliği ve bunların tek tek ülkelerin hukuklarına uyarlanması uyarınca, kullanımı ömrünü tamamlamış elektrikli süpürgeler ayrı ayrı toplanmak

ve çevre dostu bir yöntemle tasfiye edilmek üzere yeniden kazanım merkezlerine gönderilmek zorundadır.

Polski

Wskazówki dotyczące bezpieczeństwa pracy z odkurzacami



Należy przeczytać wszystkie wskazówki dotyczące bezpieczeństwa i zalecenia. Nieprzestrzeganie wskazówek dotyczących bezpieczeństwa i zaleceń może doprowadzić do porażenia prądem elektrycznym, pożaru i/lub poważnych obrażeń ciała.

Należy starannie przechowywać wszystkie wskazówki dotyczące bezpieczeństwa i zalecenia dla dalszego zastosowania.

- ▶ **Odkurzac nie jest przeznaczony do użytkowania przez dzieci oraz osoby o ograniczonych funkcjach fizycznych, sensorycznych lub umysłowych, ani przez osoby nieposiadające doświadczenia i/lub odpowiedniej wiedzy.** W przeciwnym wypadku istnieje niebezpieczeństwo niewłaściwej obsługi, a także ryzyko doznania urazów.
- ▶ **Dzieci powinny znajdować się pod nadzorem.** Tylko w ten sposób można zagwarantować, że dzieci nie będą się bawiły odkurzacem.
- ▶ **Nie wolno odsysać pyłów buczyny lub drewna dębu, pyłu kamiennego ani azbestu.** Substancje te uznawane są za rakotwórcze.

⚠ OSTRZEŻENIE Odkurzacza wolno użyć tylko po zapoznaniu się ze wszystkimi ważnymi informacjami dotyczącymi jego użytkowania, odsysanych materiałów oraz ich bezpiecznej utylizacji. Właściwe przeszkolenie zmniejsza niebezpieczeństwo niewłaściwej obsługi, a także ryzyko doznania urazów.

⚠ OSTRZEŻENIE Odkurzac jest przeznaczony do odsysania suchych materiałów, a

dzięki dodatkowemu osprzętowi, także do odsysania cieczy. Przedostanie się cieczy do obudowy podwyższa ryzyko porażenia prądem.

- ▶ **Nie wolno odsysać za pomocą odkurzacza cieczy palnych lub wybuchowych, takich jak na przykład benzyna, olej, alkohol, rozpuszczalnik. Nie wolno odsysać gorących lub tłących się pyłów. Nie wolno używać odkurzacza w pomieszczeniach zagrożonych wybuchem.** Pyły, opary lub ciecze mogą się zapalić lub wybuchnąć.

⚠ OSTRZEŻENIE Gniazda sieciowego należy używać wyłącznie do celów określonych w instrukcji obsługi.

⚠ OSTRZEŻENIE Po zauważeniu wycieku wody lub piany, odkurzac należy natychmiast wyłączyć i opróżnić zbiornik. W przeciwnym wypadku może dojść do uszkodzenia odkurzacza

- ▶ **UWAGA! Odkurzac wolno przechowywać wyłącznie w pomieszczeniach zamkniętych.**
- ▶ **UWAGA! Pływak należy regularnie czyścić i sprawdzać, czy nie jest on uszkodzony.** W przeciwnym wypadku może dojść do zakłóceń jego działania.
- ▶ **Jeżeli nie da się uniknąć zastosowania odkurzacza w wilgotnym otoczeniu, należy użyć wyłącznika ochronnego różnicowoprądowego.** Zastosowanie wyłącznika ochronnego różnicowoprądowego zmniejsza ryzyko porażenia prądem.
- ▶ **Odkurzac należy podłączyć do prawidłowo uziemionej sieci.** Gniazdo sieciowe i przedłużacz muszą być wyposażone w działający przewód ochronny.
- ▶ **Przed każdym zastosowaniem urządzenia należy skontrolować odkurzac, jego przewód i wtyczkę.** W razie stwierdzenia uszkodzeń nie wolno użytkować odkurzacza. Nie wolno samodzielnie otwierać odkurzacza, a jego naprawę należy zlecać jedynie wykwalifikowanym fachowcom i wykonać ją tylko przy użyciu oryginalnych części zamiennych. Uszkodzone odkurzacze, przewody i wtyczki zwiększają ryzyko porażenia prądem elektrycznym.
- ▶ **Nie wolno najeżdżać na przewód, zginać go lub zginać. Nie wolno ciągnąć za przewód, aby wyjąć wtyczkę z gniazda lub przesunąć odkurzac z miejsca na miejsce.** Uszkodzone przewody zwiększają ryzyko porażenia prądem.
- ▶ **Przed przystąpieniem do zmiany nastaw, wymianą osprzętu lub przed odłożeniem odkurzacza, należy wyjąć wtyczkę z gniazda sieciowego.** Ten środek ostrożności zapobiega niezamierzonemu włączeniu się odkurzacza.
- ▶ **Należy zawsze dbać o dobrą wentylację stanowiska pracy.**
- ▶ **Naprawę odkurzacza należy zlecać jedynie wykwalifikowanym fachowcom i wykonać ją tylko przy użyciu oryginalnych części zamiennych.** Tylko w ten sposób można zagwarantować zachowanie bezpieczeństwa odkurzacza.

⚠ OSTRZEŻENIE Odkurzacz zawiera pył niebezpieczny dla zdrowia. Prace związane z opróżnianiem i konserwacją, w tym utylizację pojemnika na pył, należy zlecać jedynie wykwalifikowanym fachowcom. Podczas pracy konieczne jest stosowanie odpowiedniego wyposażenia ochronnego. Nie wolno używać odkurzacza bez kompletnego systemu filtracji. Użycie takie jest groźne dla zdrowia.

- ▶ **Przed uruchomieniem urządzenia należy skontrolować stan techniczny węża. Wąż należy przedtem zamocować do odkurzacza, aby nie nastąpiło niezamierzone wyrzucenie pyłu na zewnątrz.** Mogło by wówczas dojść do przedostania się pyłu do dróg oddechowych.
- ▶ **Nie wolno siadać na odkurzaczu.** Może to spowodować uszkodzenie odkurzacza.

- ▶ **Należy ostrożnie obchodzić się z przewodem sieciowym i wężem.** Mogą one stanowić zagrożenie dla innych osób.
- ▶ **Odkurzacza nie wolno czyścić strumieniem wody skierowanym bezpośrednio na niego.** Przedostanie się wody do górnej części odkurzacza zwiększa ryzyko porażenia prądem elektrycznym.

Symbole

Następujące symbole mogą mieć znaczenie podczas pracy z odkurzaczem. Proszę zapamiętać te symbole i ich znaczenia. Właściwa interpretacja symboli sprzyja lepszemu i bezpieczniejszemu użytkowaniu odkurzacza.

Symbole i ich znaczenie



OSTRZEŻENIE! Należy przeczytać wszystkie wskazówki dotyczące bezpieczeństwa i zalecenia. Nieprzestrzeganie wskazówek dotyczących bezpieczeństwa i zaleceń może doprowadzić do porażenia prądem elektrycznym, pożaru i/lub poważnych obrażeń ciała.



Odkurzacz klasy ochrony przeciwpyłowej L, zgodnie z normą IEC/EN 60335-2-69, przeznaczony do **pracy na sucho** i usuwania niebezpiecznych dla zdrowia pyłów o wartości granicznej narażenia > 1 mg/m³



Nie wieszać odkurzacza, np. w celach transportowych, na haku dźwigu. Odkurzacz nie jest przeznaczony do obsługi dźwigiem. Istnieje niebezpieczeństwo doznania obrażeń i uszkodzenia mienia.



Nie wolno siadać na odkurzaczu ani na niego wchodzić. Odkurzacz może się przewrócić i uszkodzić. Istnieje niebezpieczeństwo doznania obrażeń.



System automatycznego startu/stopu odkurzacza

Odsysanie pyłu podczas obróbki materiałów przy użyciu elektronarzędzi
Odkurzacz włącza się automatycznie i wyłącza automatycznie z odpowiednim opóźnieniem



Wyłączanie



Odsysanie pyłu

Odsysanie zalegających pyłów

max. 2200 W
min. 100 W

Dopuszczalna moc podłączanego elektronarzędzia (w zależności od kraju)

Opis produktu i jego zastosowania

Użycie zgodne z przeznaczeniem

Odkurzacz przeznaczony jest do zasysania, pochłaniania, transportowania i oddzielania suchych niepalnych pyłów, niepalnych cieczy i mieszanek wodno-powietrznych. Odkurzacz jest certyfikowany i odpowiada klasie ochrony przeciwpyłowej L. Jest on dostosowany do podwyższonych wymagań podczas zastosowań profesjonalnych, np. w rzemieśle, przemyśle i w warsztatach.

Odkurzacze klasy ochrony przeciwpyłowej L, zgodnie z normą IEC/EN 60335-2-69, wolno stosować wyłącznie do pochłaniania i odsysania niebezpiecznych dla zdrowia pyłów o wartości granicznej narażenia $>1 \text{ mg/m}^3$.

Odkurzacz wolno używać tylko wtedy, gdy się jest w stanie w pełni ocenić jego wszystkie funkcje, wykonać wszystkie działania bez ograniczeń lub po uzyskaniu odpowiednich instrukcji.

Przedstawione graficznie komponenty

Numeracja przedstawionych graficznie komponentów odnosi się do schematu odkurzacza na stronach graficznych.

- (1) Przełącznik trybów pracy
- (2) Gniazdo dla elektronarzędzia
- (3) Uchwyt węża (funkcja odsysania)
- (4) Ściąg
- (5) Hamulec rolki prowadzącej
- (6) Rolka prowadząca
- (7) Zbiornik
- (8) Kółko bieżne
- (9) Zatrząsk górnej części odkurzacza
- (10) Górna część odkurzacza
- (11) Uchwyt węża odsysającego
- (12) Uchwyt transportowy
- (13) Uchwyt węża (funkcja wydmuchu)
- (14) Uchwyt rur
- (15) Wąż odsysający
- (16) Przystawka do odsysania pyłu
- (17) Dysza wygięta
- (18) Dysza do fug
- (19) Worek plastikowy / worek na pył^{A)}
- (20) Filtr główny
- (21) Filtr do odsysania na mokro
- (22) Filtr wstępny
- (23) Przyssawka gumowa
- (24) Szczotka
- (25) Dysza do podłóg
- (26) Rura
- (27) Przycisk
- (28) Uchwyt filtra

- (29) Filtr podstawowy
 - (30) Otwór zasysania
 - (31) Klamra do mocowania worka plastikowego
 - (32) Otwór odprowadzający nadmiar powietrza
- A) **Osprzęt ukazywany na rysunkach lub opisany w instrukcji użytkowania nie wchodzi w standardowy zakres dostawy. Kompletny asortyment wyposażenia dodatkowego można znaleźć w naszym katalogu osprzętu.**

Dane techniczne

Odkurzacz do pracy na sucho i mokro	GAS 12-25 PL	
Numer katalogowy	3 601 J7C 1..	
Moc nominalna	W	1250
Częstotliwość	Hz	50–60
Pojemność zbiornika (brutto)	l	25
Pojemność zbiornika netto (ciecz)	l	15
Pojemność worka na pył	l	20
Maks. podciśnienie ^{A)}		
– Odkurzacz	kPa	19
– Turbina	kPa	20
Maks. przepływ powietrza ^{A)}		
– Odkurzacz	l/s	36
– Turbina	l/s	65
System automatycznego startu/stopu odkurzacza	kg	●
Waga zgodnie z EPTA-Procedure 01:2014		9
Klasa ochrony		Ⓢ/I
Stopień ochrony	kg	IPX4

A) Pomiar z zastosowaniem węża o \varnothing 35 mm i długości 3 m. Dane obowiązują dla napięcia znamionowego [U] 230 V. Przy napięciach odbiegających od powyższego i w przypadku specjalnych wersji produktu sprzedawanych w niektórych krajach dane te mogą się różnić.

System automatycznego startu/stopu odkurzacza			
	Napięcie znamionowe	Maks. moc	Min. moc
UE	220–240 V	2100 W	100 W
UK	240 V	2100 W	100 W
CH	230 V	2100 W	100 W

Dopuszczalna moc podłączanego elektronarzędzia. W przypadku innych modeli przeznaczonych na konkretne rynki wartości mogą się różnić. Należy zwrócić uwagę na dane umieszczone na gnieździe odkurzacza.

Informacje o emisji hałasu i drgań

Wartości pomiarowe emisji hałasu zostały określone zgodnie z **EN 60335-2-69**.

Określony wg skali A typowy poziom ciśnienia akustycznego emitowanego przez odkurzacz wynosi **76 dB(A)**. Niepew-

ność pomiaru $K = 3$ dB. Poziom hałas podczas pracy może przekroczyć 80 dB(A).

Stosować środki ochrony słuchu!

Wartości łączne drgań a_{hv} (suma wektorowa z trzech kierunków) i niepewność pomiaru K oznaczone zgodnie z EN 60335-2-69: $a_{hv} < 2,5$ m/s², $K = 1,5$ m/s².

Montaż

► **Przed przystąpieniem do zmiany nastaw, wymianą osprzętu lub przed odłożeniem odkurzacza, należy wyjąć wtyczkę z gniazda sieciowego.** Ten środek ostrożności zapobiega niezamierzonemu włączeniu się odkurzacza.

Montaż podstawy (zob. rys. A)

Wąż odsysający (15) jest wyposażony w system Clip, który umożliwia podłączenie osprzętu (adaptera do odsysania pyłu (16), dyszy wygiętej (17)).

Montaż dysz i rur

- Podłączyć dyszę wygiętą (17) do węża odsysającego (15), aż oba przyciski (27) węża zaskoczą w zapadce.
- Następnie założyć żądany osprzęt (dyszę do podłóg, dyszę do fug, rurę itp.) na dyszę wygiętą (17).
- W celu demontażu należy nacisnąć przyciski (27) do wewnątrz i zdemontować elementy.

Montaż adaptera do odsysania pyłu

- Podłączyć adapter do odsysania pyłu (16) do węża odsysającego (15), aż oba przyciski (27) węża zaskoczą w zapadce.
- W celu demontażu należy nacisnąć przyciski (27) do wewnątrz i zdemontować elementy.

Montaż węża

Funkcja odsysania (zob. rys. B1)



- Włożyć wąż odsysający (15) w uchwyt węża (3) i obrócić go do oporu w kierunku .

Wskazówka: Podczas odkurzania, na skutek tarcia pyłu w rurze oraz elementach osprzętu, dochodzi do powstania ładunków elektrostatycznych, które są przez użytkownika odczuwane w postaci wyładowań elektrostatycznych (zależnie od warunków środowiskowych i wrażliwości użytkownika). Bosch zaleca stosowanie antystatycznego węża odsysającego (osprzęt) podczas odkurzania drobnych pyłów i zanieczyszczeń suchych.

Funkcja wydmuchu (zob. rys. B2)

► **Odkurzacze jest wyposażony w funkcję wydmuchu. Nie wolno kierować strumienia wydmuchu w powietrze. Z funkcji wydmuchu należy korzystać tylko przy zastosowaniu czystego węża.** Pyły mogą być szkodliwe dla zdrowia.

- Włączyć odkurzacze na co najmniej 5 sekund (przełącznik trybów pracy (1) ustawić na symbolu „Odkurzanie”), aby oczyścić wąż odsysający (15) z osadów pyłu.

- Wąż odsysający (15) obrócić do oporu w kierunku  i wyjąć go z uchwytu węża (3).
- Włożyć wąż odsysający (15) w uchwyt węża (13) i obrócić go do oporu w kierunku .

Wijmowanie/wkładanie filtra wstępnego

Filtr wstępny (22) zatrzymuje większe zanieczyszczenia i wydłuża żywotność filtra głównego. Filtr wstępny należy wyjąć ze zbiornika przed przystąpieniem do odsysania na mokro lub chcąc oczyścić filtr główny.

Wijmowanie filtra wstępnego (zob. rys. D1)

- Otworzyć zatrzaski (9) i zdjąć górną część odkurzacza (10) (zob. rys. C).
- Wyjąć filtr wstępny (22) ze zbiornika (7).

Wkładanie filtra wstępnego (zob. rys. D2)

- Włożyć filtr wstępny (22) strzałkami w kierunku uchwytu węża (3) do zbiornika (7).
- Nałożyć górną część odkurzacza (10) i zamknąć zatrzaski (9).

Wijmowanie/wkładanie filtra głównego

Filtr główny (20) jest filtrem fałdowanym HEPA o wyjątkowo wysokiej skuteczności filtrowania i służy do oczyszczania powietrza wylotowego. Filtr główny należy wyjąć ze zbiornika przed przystąpieniem do odsysania na mokro.

Wijmowanie filtra głównego (zob. rys. E1)

- Otworzyć zatrzaski (9) i zdjąć górną część odkurzacza (10) (zob. rys. C).
- Obrócić uchwyt filtra (28) do oporu w kierunku  i wyjąć uchwyt filtra razem z filtrem głównym (20) z górnej części odkurzacza (10).

Wkładanie filtra głównego (zob. rys. E2)

- Przełożyć uchwyt filtra (28) wraz z filtrem głównym (20) przez filtr podstawowy (29) i obrócić uchwyt filtra (28) do oporu w kierunku .
- Nałożyć górną część odkurzacza (10) i zamknąć zatrzaski (9).

Wkładanie/wijmowanie filtra do odsysania na mokro

Aby ułatwić sobie usuwanie odpadów należy do odsysania mieszanek wody i ciał stałych stosować filtr do odsysania na mokro (21), który oddziela ciała stałe od cieczy.

Wkładanie filtra do odsysania na mokro (zob. rys. F1)

- Otworzyć zatrzaski (9) i zdjąć górną część odkurzacza (10) (zob. rys. C).
- Obrócić uchwyt filtra (28) do oporu w kierunku  i wyjąć uchwyt filtra razem z filtrem głównym (20) z górnej części odkurzacza (10) (zob. rys. E1).
- Nałożyć filtr do odsysania na mokro (21) na filtr podstawowy (29).

- Nałożyć górną część odkurzacza (10) i zamknąć zatrzaski (9).

Wijmowanie filtra do odsysania na mokro (zob. rys. F2)

- Otworzyć zatrzaski (9) i zdjąć górną część odkurzacza (10) (zob. rys. C).
- Wyjąć filtr do odsysania na mokro (21) z filtra podstawowego (29).
- Przełożyć uchwyt filtra (28) wraz z filtrem głównym (20) przez filtr podstawowy (29) i obrócić uchwyt filtra (28) do oporu w kierunku  (zob. rys. E2).
- Nałożyć górną część odkurzacza (10) i zamknąć zatrzaski (9).

Wkładanie wijmowanie worka plastikowego lub worka na pył (odsysanie na sucho)

Do odkurzania na sucho w odkurzaczu można zamocować worek plastikowy (19) lub worek na pył (osprzęt) w zbiorniku (7). Ułatwia to usuwanie większych zanieczyszczeń.

Wkładanie worka plastikowego (zob. rys. G1–G3)

- Otworzyć zatrzaski (9) i zdjąć górną część odkurzacza (10) (zob. rys. C).
- Wyjąć filtr wstępny (22) ze zbiornika (7).
- Włożyć worek plastikowy (19) otworem skierowanym do góry do zbiornika (7). Zamocować worek plastikowy pod otworem zasysania (30) za pomocą klamer (31).
- Upewnić się, czy worek plastikowy (19) dokładnie przylega do wewnętrznych ścianek zbiornika (7).
- Wystającą krawędź worka plastikowego (19) wywinąć poza krawędź zbiornika (7).
- Włożyć filtr wstępny (22) strzałkami w kierunku uchwytu węża (3) do zbiornika (7).
- Nałożyć górną część odkurzacza (10) i zamknąć zatrzaski (9).

Wijmowanie i zamykanie worka plastikowego

- Otworzyć zatrzaski (9) i zdjąć górną część odkurzacza (10) (zob. rys. C).
- Wyjąć filtr wstępny (22) ze zbiornika (7).
- Pociągnąć brzeg pełnego worka plastikowego (19) do tyłu, wyjmując go z klamer (31).
- Ostrożnie wyjąć worek plastikowy (19) ze zbiornika (7), uważając przy tym, aby go nie uszkodzić.
- Zwrócić uwagę, aby worek nie otarł się o otwór odsysania (30) lub inne ostre przedmioty.

Wymiana wkładanie worka na pył (osprzęt)

- Otworzyć zatrzaski (9) i zdjąć górną część odkurzacza (10) (zob. rys. C).
- Wyjąć filtr wstępny (22) ze zbiornika (7).
- Pełny worek na pył (19) pociągnąć do tyłu, wyjmując go z kołnierza. Zamknąć otwór worka poprzez przełożenie pokrywki. Zamknięty worek na pył wyjąć ze zbiornika (7).
- Nałożyć nowy worek na pył na kołnierz odkurzacza. Upewnić się, że worek na pył przylega w całej długości do wewnętrznych ścianek zbiornika (7).

- Włożyć filtr wstępny (22) strzałkami w kierunku uchwytu węża (3) do zbiornika (7).
- Nałożyć górną część odkurzacza (10) i zamknąć zatrzaski (9).

Zakładanie przysawki gumowej (odsysanie na mokro) (zob. rys. H)

Wskazówka: Wymagania dotyczące przepuszczalności (klasa ochrony przeciwpyłowej L) zostały potwierdzone tylko dla trybu pracy na sucho.

- Za pomocą odpowiedniego narzędzia podważyć szczotkę (24) założoną na dyszę do podłóg (25).
- Założyć przysawkę gumową (23) na dyszę do podłóg (25).

Wskazówka: Strona przysawki gumowej z teksturą musi znajdować się od zewnętrznej strony.

Praca

- ▶ **Przed przystąpieniem do zmiany nastaw, wymianą osprzętu lub przed odfollowieniem odkurzacza, należy wyjąć wtyczkę z gniazda sieciowego.** Ten środek ostrożności zapobiega niezamierzonemu włączeniu się odkurzacza.

Uruchamianie

- ▶ **Należy zwrócić uwagę na napięcie sieciowe!** Napięcie źródła prądu musi zgadzać się z danymi na tabliczce znamionowej odkurzacza. Ładowniki przeznaczone do pracy pod napięciem 230 V można podłączyć również do sieci 220 V.
- ▶ **Należy zwrócić uwagę na napięcie sieciowe!** Napięcie źródła prądu musi zgadzać się z danymi na tabliczce znamionowej odkurzacza.
- ▶ **Użytkownik powinien zasięgnąć informacji na temat aktualnie obowiązujących w danym kraju ustaleń/przepisów regulujących zasady obchodzenia się z pyłami niebezpiecznymi dla zdrowia.**

Odkuracz jest przeznaczony do zasysania i oczyszczania następujących materiałów:

- Pyły o wartości granicznej narażenia > 1 mg/m³

Z zasady nie wolno używać odkurzacza w pomieszczeniach zagrożonych wybuchem.

Aby zapewnić optymalną moc ssania, należy całkowicie rozwinąć wąż odsysający (15) z górnej części odkurzacza (10).

Odsysanie na sucho

Wskazówka: Upewnić się, że podczas odkurzania na sucho odkurczak jest wyposażony zarówno w filtr wstępny (22), jak i filtr główny (20) (zob. także rys. D2 i E2).

Odsysanie zalegających pyłów

- Aby **włączyć** odkurczak, należy ustawić przełącznik trybów pracy (1) na symbol „Odsysanie”.



- Aby **wyłączyć** odkurzacz, należy ustawić przełącznik trybów pracy **(1)** na symbol „Wyłączenie”.

Odsysanie pyłu podczas obróbki materiałów przy użyciu elektronarzędzi (zob. rys. I)

- ▶ **Jeżeli powietrze wylotowe wyprowadzane jest z powrotem do pomieszczenia, konieczna jest wystarczająca wymiana powietrza (współczynnik L) w pomieszczeniu. Należy przestrzegać obowiązujących w danym kraju przepisów lokalnych.**

Odkurzacz posiada wbudowane gniazdo ze stykiem ochronnym **(2)**. Można do niego podłączyć elektronarzędzie. Należy przy tym wziąć pod uwagę maksymalnie dopuszczalną moc przyłączoną podłączonego elektronarzędzia.

- Zamontować adapter do odsysania pyłu **(16)** (zob. „Montaż adaptera do odsysania pyłu”, Strona 109).
- Założyć adapter do odsysania pyłu **(16)** na króciec odsysający elektronarzędzia.

Wskazówka: Podczas pracy z elektronarzędziami, których dopływ powietrza w wężu jest zbyt mały (np. wyrzynarki, szlifierki itp.), należy otworzyć otwór odprowadzający nadmiar powietrza **(32)** adaptera do odsysania pyłu **(16)**. Tylko w ten sposób można zapewnić sprawne działanie systemu automatycznego oczyszczenia filtra. W tym celu należy obrócić pierścieni umieszczony nad otworem **(32)** aż do całkowitego otwarcia.

- Aby **uruchomić system automatycznego startu/stopu** odkurzacza, należy ustawić przełącznik trybów pracy **(1)** na symbol „Automatyczny start/stop”.
- Aby **uruchomić** odkurzacz, należy włączyć podłączone do gniazda **(2)** elektronarzędzie. Odkurzacz uruchamia się automatycznie.
- Wyłączyć elektronarzędzie, aby **zakończyć pracę odkurzacza**. Funkcja opóźnienia systemu automatycznego startu/stopu umożliwia pracę jeszcze przez maks. 6 sekund, co umożliwia odessanie pozostałych pyłów z węża odsysającego.
- Aby **wyłączyć** odkurzacz, należy ustawić przełącznik trybów pracy **(1)** na symbol „Wyłączenie”.

Odsysanie na mokro

- ▶ **Nie wolno odsysać za pomocą odkurzacza cieczy palnych lub wybuchowych, takich jak na przykład benzyna, olej, alkohol, rozpuszczalnik. Nie wolno odsysać gorących lub tłących się pyłów. Nie wolno używać odkurzacza w pomieszczeniach zagrożonych wybuchem.** Pyły, opary lub ciecze mogą się zapalić lub wybuchnąć.
- ▶ **Nie wolno stosować odkurzacza jako pompy wodnej.** Odkurzacz przeznaczony jest do odsysania mieszanki wodno-powietrznej.



Wskazówka: Upewnić się, że podczas odkurzania na mokro zarówno filtr wstępny **(22)**, jak i filtr główny **(20)** są wyjęte z odkurzacza (zob. także rys. **D1** i **E1**).

Czynności przygotowawcze przed rozpoczęciem odsysania na mokro

- Otworzyć zatrzaski **(9)** i zdjąć górną część odkurzacza **(10)** (zob. rys. **C**).
- Wyjąć filtr wstępny **(22)** ze zbiornika **(7)**.
- W razie potrzeby wyjąć worek plastikowy **(19)** lub worek na pył.
- Obrócić uchwyt filtra **(28)** do oporu w kierunku i wyjąć uchwyt filtra razem z filtrem głównym **(20)** z górnej części odkurzacza **(10)**.
- Nałożyć filtr do odsysania na mokro **(21)** na filtr podstawowy **(29)**.
- Nałożyć górną część odkurzacza **(10)** i zamknąć zatrzaski **(9)**.
- Założyć przysssawkę gumową **(23)** na dyszę do podłóg **(25)**.

Odsysanie cieczy

- Włączyć odkurzacz (przełącznik trybów pracy **(1)** ustawić na symbolu „Odkurzanie”).

Odkurzacz wyposażony jest w pływak. Po osiągnięciu maksymalnego napełnienia odsysanie jest przerywane.

- Ustawić przełącznik trybów pracy **(1)** na symbol „Wyłączenie”.
- Opróżnić zbiornik **(7)**.

W celu zapobiegania rozwojowi pleśni po odsysaniu na mokro: (zob. „Czyszczenie filtra do odsysania na mokro”, Strona 112)

Automatyczne oczyszczanie filtra

Najpóźniej po zauważeniu spadku wydajności odsysania, należy uruchomić oczyszczanie filtra.

Częstotliwość oczyszczania filtra zależy od rodzaju i ilości zasysanego pyłu. Dzięki regularnemu oczyszczaniu filtra przedłużona zostanie maksymalna wydajność pracy.

- Wyłączyć odkurzacz na 6–10 sekund, po czym ponownie go włączyć. Powtórzć czynność kilkakrotnie, raz za razem.
- Filtr wstępny **(22)** zostanie podczas wyłączania oczyszczony wskutek gwałtownych podmuchów powietrza.
- Aby wznowić pracę po oczyszczaniu filtra, należy ponownie włączyć odkurzacz.

Konserwacja i serwis

Konserwacja i czyszczenie

- ▶ **Przed przystąpieniem do zmiany nastaw, wymianą osprzętu lub przed odłożeniem odkurzacza, należy wyjąć wtyczkę z gniazda sieciowego.** Ten środek ostrożności zapobiega niezamierzonemu włączeniu się odkurzacza.

► **Aby móc efektywnie i bezpiecznie pracować, należy zawsze utrzymywać odkurzacza i jego otwory wentylacyjne w czystości.**

Przed przystąpieniem do konserwacji przez użytkownika należy zdemontować odkurzacza, oczyścić i konserwować w taki sposób, by nie spowodować zagrożenia dla personelu konserwującego i osób postronnych. Przed rozpoczęciem demontażu należy oczyścić odkurzacza, aby zapobiec ewentualnym zagrożeniom. Pomieszczenie, w którym odkurzacza jest demontowany, musi być zaopatrzone w dobrze funkcjonującą wentylację. Podczas konserwacji należy stosować środki ochrony osobistej. Po zakończeniu konserwacji należy dokładnie oczyścić pomieszczenie, w którym dokonywano konserwacji.

Co najmniej raz do roku producent lub odpowiednio przeszkolona osoba powinna dokonać certyfikacji urządzenia, kontrolując np. uszkodzenia filtra, szczelność odkurzacza i sprawność funkcjonowania urządzeń nadzorujących. W przypadku odkurzaczy klasy **L**, które znajdowały się w zabrudzonym otoczeniu, należy oczyścić obudowę oraz wszystkie elementy maszyny lub zastosować odpowiednie środki uszczelniające. Podczas przeprowadzania prac konserwacyjnych i naprawczych należy poddać utylizacji wszystkie zanieczyszczone części, które nie dają się w zadowalający sposób oczyścić. Elementy te należy zapakować w nieprzepuszczalne worki i utylizować zgodnie z obowiązującymi przepisami dotyczącymi usuwania tego typu odpadów.

Jeżeli konieczna okaże się wymiana przewodu przyłączeniowego, należy zlecić ją firmie **Bosch** lub autoryzowanemu serwisowi elektronarzędzi **Bosch**, co pozwoli uniknąć ryzyka zagrożenia bezpieczeństwa.

Czyszczenie zbiornika

- Zbiornik (7) należy od czasu do czasu oczyścić, używając do tego celu dostępnych w handlu (niezawierających cząstek ściernych) środków myjących, a następnie pozostawić do osuszenia.

Czyszczenie filtra

Systematyczne opróżnianie zbiornika i czyszczenie filtra gwarantują optymalną moc ssania. Jeżeli po przeprowadzeniu tych czynności nie zwiększy się wydajność odsysania, odkurzacza należy oddać do serwisu.



Czyszczenie filtra wstępnego

- Otworzyć zatrzaski (9) i zdjąć górną część odkurzacza (10) (zob. rys. C).
- Wyjąć filtr wstępny (22) ze zbiornika (7).
- Wyrząsnąć filtr wstępny (22) nad odpowiednim pojemnikiem na odpady.

Usuwanie usterek

- Włożyć filtr wstępny (22) strzałkami w kierunku uchwytu węża (3) do zbiornika (7).
- Nałożyć górną część odkurzacza (10) i zamknąć zatrzaski (9).

Czyszczenie filtra głównego

- Otworzyć zatrzaski (9) i zdjąć górną część odkurzacza (10) (zob. rys. C).
- Obrócić uchwyt filtra (28) do oporu w kierunku  i wyjąć uchwyt filtra razem z filtrem głównym (20) z górnej części odkurzacza (10).
- Oczyścić fałdkę filtra głównego (20) za pomocą miękkiej szczotki.
- *lub*
Wymienić uszkodzony filtr główny (20).
- Przełożyć uchwyt filtra (28) wraz z filtrem głównym (20) przez filtr podstawowy (29) i obrócić uchwyt filtra (28) do oporu w kierunku .
- Nałożyć górną część odkurzacza (10) i zamknąć zatrzaski (9).

Czyszczenie filtra do odsysania na mokro

W celu zapobiegania rozwojowi pleśni po odsysaniu na mokro:

- Otworzyć zatrzaski (9) i zdjąć górną część odkurzacza (10) (zob. rys. C).
- Pozostawić górną część odkurzacza (10) do wyschnięcia.
- Wyjąć filtr do odsysania na mokro (21) z filtra podstawowego (29).
- Wypłukać filtr do odsysania na mokro (21) pod bieżącą wodą, a następnie dobrze go wysuszyć.
- Nałożyć filtr do odsysania na mokro (21) na filtr podstawowy (29).
- Nałożyć górną część odkurzacza (10) i zamknąć zatrzaski (9).

Przechowywanie i transport (zob. rys. J1–J2)

- Owinąć przewód sieciowy dookoła uchwytu transportowego (12).
- Wsunąć rury odkurzacza (26) w uchwyt (14).
- Owinąć wąż odsysający (15) wokół górnej części odkurzacza i umieścić go w uchwycie (11).
- Odkurzacza należy przetranszować za uchwyt transportowy (12) lub prowadzić go za sobą po równej posadzce, używając do tego celu ściągu (4).
- Odkurzacza należy ustawić w suchym pomieszczeniu i zabezpieczyć go przed nieuprawnionym użyciem.
- W celu zablokowania rolek prowadzących (6) należy naciśnąć hamulec (5).

- **W razie awarii (np. pęknięcia filtra), należy bezzwłocznie wyłączyć odkurzacza. Przed ponownym uruchomieniem należy usunąć awarię.**

Problem	Rozwiązanie
Nie można uruchomić turbiny.	<ul style="list-style-type: none"> – Skontrolować przewód sieciowy, wtyczkę, bezpiecznik i gniazdko.
	Przełącznik trybów pracy (1) jest ustawiony w pozycji „System automatycznego startu/stopu”. <ul style="list-style-type: none"> – Przełącznik trybów pracy (1) ustawić na symbol „Odsysanie” lub włączyć podłączone do gniazda (2) elektronarzędzie.
Nie można uruchomić turbiny po opróżnieniu zbiornika.	<ul style="list-style-type: none"> – Wyłączyć odkurzacz i odczekać 5 sekund, następnie ponownie włączyć odkurzacz.
Siła ssania słabnie.	<ul style="list-style-type: none"> – Opróżnić zbiornik (7). – Usunąć zanieczyszczenia blokujące dyszę, rurę (26), wąż odsysający (15) lub filtr główny (20). – Wymienić worek plastikowy (19) lub worek na pył. – Prawidłowo zamocować uchwyt filtra (28). – Poprawić pozycję górnej części odkurzacza (10) i zamknąć zatrzaski (9). – Wymienić filtr wstępny (22), filtr główny (20) lub filtr do odsysania na mokro (21).
Wydobywanie się pyłu z odkurzacza w trakcie odkurzania	<ul style="list-style-type: none"> – Skontrolować, czy filtr główny (20) jest prawidłowo zamontowany. – Wymienić filtr główny (20).
Nie działa automatyczny wyłącznik podczas odsysania na mokro.	<p>W przypadku cieczy przewodzących lub spienionych automatyczny wyłącznik nie działa.</p> <ul style="list-style-type: none"> – Stale należy kontrolować poziom napełnienia zbiornika.
Nie działa system automatycznego oczyszczania filtra	<ul style="list-style-type: none"> – Opróżnić zbiornik (7).

Obsługa klienta oraz doradztwo dotyczące użytkowania

Ze wszystkimi pytaniami, dotyczącymi naprawy i konserwacji nabytego produktu oraz dostępu do części zamiennych, prosimy zwracać się do punktów obsługi klienta. Rysunki techniczne oraz informacje o częściach zamiennych można znaleźć pod adresem: **www.bosch-pt.com**

Nasz zespół doradztwa dotyczącego użytkowania odpowie na wszystkie pytania związane z produktami firmy Bosch oraz ich osprzętem.

Przy wszystkich zgłoszeniach oraz zamówieniach części zamiennych konieczne jest podanie 10-cyfrowego numeru katalogowego, znajdującego się na tabliczce znamionowej produktu.

Polska

Robert Bosch Sp. z o.o.

Serwis Elektronarzędzi

Ul. Jutrzenki 102/104

02-230 Warszawa

Na www.serwisbosch.com znajdują Państwo wszystkie szczegóły dotyczące usług serwisowych online.

Tel.: 22 7154450

Faks: 22 7154441

E-mail: bsc@pl.bosch.com

www.bosch-pt.pl

Utylizacja odpadów

Odkurzacz, osprzęt i opakowanie należy oddać do powtórne-go przetworzenia zgodnego z obowiązującymi przepisami w zakresie ochrony środowiska.



Nie wolno wyrzucać odkurzacza do odpadów z gospodarstwa domowego!

Tylko dla krajów UE:

Zgodnie z europejską wytyczną 2012/19/UE o starych, zużytych narzędziach elektrycznych i elektronicznych i jej stosowania w prawie krajowym, wyeliminowane, niezdadne do użycia odkurzacze należy zbierać osobno i doprowadzić do ponownego użytkowania zgodnego z zasadami ochrony środowiska.

Čeština

Bezpečnostní upozornění pro vysavače



Přečtěte si všechna bezpečnostní upozornění a všechny pokyny. Nedodržování bezpečnostních upozornění a pokynů může mít

za následek úraz elektrickým proudem, požár a/nebo těžká poranění.

Všechna bezpečnostní upozornění a pokyny do budoucna uschovejte.

► **Tento vysavač není určený k tomu, aby ho používaly děti a osoby s omezenými fyzickými, smyslovými či duševními schopnostmi nebo nedostatečnými zkušenostmi a vědomostmi.** V opačném případě

hrozí nebezpečí nesprávného zacházení a poranění.

► **Děti musí být pod dozorem.** Tak bude zajištěno, že si děti nebudou s vysavačem hrát.

► **Nevysávejte prach z bukového nebo dubového dřeva, kamenný prach nebo azbest.** Tyto látky jsou rakovinotvorné.

⚠ VÝSTRAHA Vysavač používejte pouze tehdy, pokud jste obdrželi dostatečné informace o používání vysavače, vysávaných látek a jejich bezpečné likvidaci. Důkladná instrukce snižuje riziko nesprávné obsluhy a poranění.

⚠ VÝSTRAHA Vysavač je vhodný pro vysávání suchého materiálu a pomocí vhodných opatření také pro vysávání kapalin. Při proniknutí kapalin se zvyšuje riziko úrazu elektrickým proudem.

► **S vysavačem nevysávejte hořlavé nebo výbušné kapaliny, například benzín, olej, alkohol, rozpouštědla. Nevysávejte horký nebo hořící prach. Vysavač nepoužívejte v prostorech s nebezpečím výbuchu.** Takový prach, výpary nebo kapaliny se mohou vznítit nebo vybuchnout.

⚠ VÝSTRAHA Zástrčku používejte pouze pro účely stanovené v návodu

k obsluze.

⚠ VÝSTRAHA Pokud z vysavače uniká pěna nebo voda, vysavač ihned vypněte

a vyprázdňte nádobu. Vysavač se jinak může poškodit.

► **POZOR! Vysavač se smí skladovat pouze ve vnitřních prostorech.**

► **POZOR! Pravidelně čistěte plovák a kontrolujte, zda není poškozený.** Jinak může být negativně ovlivněna funkce.

► **Pokud se nelze vyhnout používání vysavače ve vlhkém prostředí, použijte proudový chránič.** Použití proudového chrániče snižuje riziko úrazu elektrickým proudem.

► **Vysavač zapojte do řádně uzemněné elektrické sítě.** Síťová zásuvka a prodlužovací kabel musí mít funkční ochranný vodič.

► **Před každým použitím zkontrolujte vysavač, kabel a zástrčku. Pokud zjistíte poškození, vysavač nepoužívejte. Neotevírejte sami vysavač a nechte ho opravit pouze kvalifikovanými odbornými pracovníky a pouze za použití originálních náhradních dílů.** Poškozený vysavač, kabel a zástrčka zvyšují riziko zásahu elektrickým proudem.

► **Nepřejíždějte ani neuskřípněte kabel. Netahejte za kabel při odpojování zástrčky ze zásuvky ani při přemísťování vysavače.** Poškozené kabely zvyšují riziko úrazu elektrickým proudem.

► **Před údržbou nebo čištěním vysavače, jeho nastavováním, výměnou příslušenství nebo uložením vysavače vytáhněte síťovou zástrčku ze zásuvky.** Toto preventivní opatření zabrání neúmyslnému zapnutí vysavače.

► **Postarejte se o dobré větrání na pracovišti.**

► **Vysavač nechávejte opravovat pouze kvalifikovanými odbornými pracovníky pouze za použití originálních náhradních dílů.** Tím bude zaručeno, že zůstane zachována bezpečnost vysavače.

⚠ VÝSTRAHA Vysavač obsahuje zdraví škodlivý prach. Vyprázdňování a údržbu, včetně odstraňování nádoby na prach, nechávejte provádět pouze odborníky. Je nutné odpovídající ochranné vybavení. Nepoužívejte vysavač bez kompletního filtračního systému. Jinak ohrožujete své zdraví.

► **Před uvedením do provozu zkontrolujte sací hadici, zda je v bezvadném stavu. Sací hadici přitom nechte namontovanou na vysavači, aby nepozorovaně neunikal prach.** Jinak můžete prach vdechnout.

► **Na vysavač si nesedejte.** Můžete vysavač poškodit.

► **Síťový kabel a sací hadici používejte opatrně.** Můžete tím ohrožovat jiné osoby.

► **Vysavač nečistěte přímo namířeným proudem vody.** Vniknutí vody do horního dílu vysavače zvyšuje riziko úrazu elektrickým proudem.

Symbole

Následující symboly mohou být důležité pro používání vašeho vysavače. Zapamatujte si prosím symboly a jejich význam. Správná interpretace symbolů vám pomůže vysavač lépe a bezpečněji používat.

Symbyly a jejich význam



VAROVÁNÍ! Přečtěte si všechna bezpečnostní upozornění a všechny pokyny.

Nedodržování bezpečnostních upozornění a pokynů může mít za následek úraz elektrickým proudem, požár a/nebo těžká poranění.



Vysavač třídy prachu L podle IEC/EN 60335-2-69 pro **suché vysávání** zdraví škodlivého prachu s mezními hodnotami expozice > 1 mg/m³



Vysavač nezavěšujte, např. za účelem přemístování, na hák jeřábu.

Vysavač nelze přemísťovat pomocí jeřábu. Hrozí nebezpečí poranění a poškození.



Na vysavač si nesedejte a nestoupejte. Vysavač se může převrhnout a poškodit. Hrozí nebezpečí poranění.



Automatické zapnutí/vypnutí

Vysávání prachu, který vzniká u běžícího elektronářadí
Vysavač se automaticky zapne a s časovou prodlevou zase vypne

0

Vypnutí

1

Vysávání

Vysávání usazeného prachu

max. 2200 W
min. 100 W

Údaj přípustného příkonu připojeného elektronářadí (specifický pro příslušnou zemi)

Popis výrobku a výkonu

Použití v souladu s určeným účelem

Zařízení je určené k zachycování, vysávání, transportu a odlučování nehořlavého suchého prachu, nehořlavých kapalin a směsi vody a vzduchu. Vysavač je technicky vyzkoušený z hlediska prachu a odpovídá třídě prachu L. Je vhodný pro zvýšené namáhání při profesionálním použití, např. v oblasti řemesel, průmyslu a v dílnách.

Vysavače třídy prachu L podle IEC/EN 60335-2-69 se smí používat pouze pro vysávání a odsávání zdraví škodlivého prachu s mezní hodnotou expozice > 1 mg/m³.

Vysavač používejte jen tehdy, když dokážete plně odhadnout a bez omezení provádět všechny funkce nebo jste obdrželi příslušné pokyny.

Zobrazené součásti

Číslování zobrazených součástí se vztahuje k vyobrazení vysavače na stránkách s obrázky.

- (1) Volič druhu provozu
- (2) Zásuvka pro elektronářadí

- (3) Uchycení hadice (funkce sání)
- (4) Popruh
- (5) Brzda otočného kolečka
- (6) Otočné kolečko
- (7) Nádoba
- (8) Kolečko
- (9) Uzávěr pro horní díl vysavače
- (10) Horní díl vysavače
- (11) Držák pro sací hadici
- (12) Držadlo
- (13) Uchycení hadice (funkce vyfukování)
- (14) Držák pro sací trubky
- (15) Sací hadice
- (16) Odsávací adaptér
- (17) Zahnutá hubice
- (18) Štěrbinová hubice
- (19) Plastový vak / vak na prach^{A)}
- (20) Hlavní filtr

- (21) Filtr na mokré sání
- (22) Předřazený filtr
- (23) Gumová stěrka
- (24) Kartáčový pás
- (25) Podlahová hubice
- (26) Sací trubka
- (27) Tlačítko
- (28) Držák filtru
- (29) Filtrační koš
- (30) Nasávací otvor
- (31) Spony pro upevnění plastového vaku
- (32) Otvor falešného vzduchu

A) **Zobrazené nebo popsané příslušenství nepatří k standardnímu obsahu dodávky. Kompletní příslušenství naleznete v našem programu příslušenství.**

Technické údaje

Vysavač pro mokré a suché sání		GAS 12-25 PL
Číslo zboží		3 601 J7C 1..
Jmenovitý příkon	W	1 250
Frekvence	Hz	50–60
Objem nádoby (brutto)	l	25
Čistý objem (kapalina)	l	15
Objem vaku na prach	l	20
Max. podtlak ^{A)}		
– Vysavač	kPa	19
– Motor	kPa	20
Max. průtok ^{A)}		
– Vysavač	l/s	36
– Motor	l/s	65
Automatické zapnutí/vypnutí	kg	●
Hmotnost podle EPTA-Procedure 01:2014		9
Třída ochrany		⊕/I
Stupeň krytí	kg	IP X4

A) Měřeno se sací hadicí s Ø 35 mm a délkou 3 m

Údaje platí pro jmenovité napětí [U] 230 V. U odlišných napětí a u specifických provedení pro příslušné země se mohou tyto údaje lišit.

Automatické zapnutí/vypnutí

	Jmenovité napětí	max. výkon	min. výkon
EU	220–240 V	2 100 W	100 W
UK	240 V	2 100 W	100 W
CH	230 V	2 100 W	100 W

Údaj přípustného příkonu připojeného elektronářadí.

U jiných modelů pro příslušné země se mohou tyto hodnoty lišit. Říďte se údaji na zásuvce vysavače.

Informace o hluku a vibracích

Hodnoty hlučnosti zjištěné podle **EN 60335-2-69**.

Hladina akustického tlaku při použití váhového filtru A činí u tohoto vysavače typicky **76 dB(A)**. Nejistota $K = 3$ dB. Hluk při práci může překročit **80 dB(A)**.

Noste chrániče sluchu!

Celkové hodnoty vibrací a_{h_i} (součet vektorů tří os) a nejistota K zjištěné podle **EN 60335-2-69**: $a_{h_i} < 2,5$ m/s², $K = 1,5$ m/s².

Montáž

► **Před údržbou nebo čištěním vysavače, jeho nastavováním, výměnou příslušenství nebo uložením vysavače vytáhněte síťovou zástrčku ze zásuvky.** Toto preventivní opatření zabrání neúmyslnému zapnutí vysavače.

Montáž příslušenství pro vysávání (viz obrázek A)

Sací hadice (15) je vybavená zacvakávacím systémem, pomocí kterého lze připojit příslušenství pro vysávání (odsávací adaptér (16), zahnutou hubici (17)).

Montáž hubic a trubek

- Nasad'te zahnutou hubici (17) na sací hadici (15) tak, aby obě tlačítka (27) sací hadice slyšitelně zaskočila.
- Poté pevně nasad'te na zahnutou hubici (17) požadované příslušenství pro vysávání (podlahovou hubici, štěrbínovou hubici, sací trubku atd.).
- Pro demontáž stiskněte tlačítka (27) dovnitř a součástí ze sebe vytáhněte.

Montáž odsávacího adaptéru

- Nasad'te odsávací adaptér (16) na sací hadici (15) tak, aby obě tlačítka (27) sací hadice slyšitelně zaskočila.
- Pro demontáž stiskněte tlačítka (27) dovnitř a součástí ze sebe vytáhněte.

Montáž sací hadice

Funkce sání (viz obrázek B1)



- Nasad'te sací hadici (15) do uchycení hadice (3) a otočte ji až nadoraz ve směru .

Upozornění: Při vysávání vznikají třením prachu v sací hadici a příslušenství elektrostatische náboje, které může uživatel cítit formou elektrostatických výbojů (v závislosti na okolních vlících a tělesném vnímání).

Firma Bosch všeobecně doporučuje při vysávání jemného prachu a suchého materiálu používat antistatickou sací hadici (příslušenství).

Funkce vyfukování (viz obrázek B2)

- **Vysavač má funkci vyfukování. Nevyfukujte vzduch do volného prostoru. Funkci vyfukování používejte pouze s čistou hadicí.** Prach může být zdraví škodlivý.

- Zapněte vysavač minimálně na 5 s (volič druhu provozu **(1)** na symbol „sání“), aby se sací hadice **(15)** vyčistila od usazeného prachu.
- Otočte sací hadici **(15)** až nadoraz ve směru  a vytáhněte ji z uchycení hadice **(3)**.
- Nasadte sací hadici **(15)** do uchycení hadice **(13)** a otočte ji až nadoraz ve směru .

Vyjmutí/nasazení předřazeného filtru

Předřazený filtr **(22)** zachycuje hrubé nečistoty a prodlužuje tak životnost hlavního filtru. Při mokré sání, nebo když chcete vyčistit hlavní filtr, musíte předřazený filtr z nádoby vyjmout.

Vyjmutí předřazeného filtru (viz obrázek D1)

- Otevřete uzávěry **(9)** a sejměte horní díl vysavače **(10)** (viz obrázek C).
- Vyjměte předřazený filtr **(22)** z nádoby **(7)**.

Nasazení předřazeného filtru (viz obrázek D2)

- Vložte předřazený filtr **(22)** šipkami směrem k uchycení hadice **(3)** do nádoby **(7)**.
- Nasadte horní díl vysavače **(10)** a uzavřete uzávěry **(9)**.

Vyjmutí/nasazení hlavního filtru

Hlavní filtr **(20)** je skládací HEPA filtr s mimořádně vysokým filtračním výkonem pro čištění výstupního vzduchu. Před mokrým sáním musíte hlavní filtr z nádoby vyjmout.

Vyjmutí hlavního filtru (viz obrázek E1)

- Otevřete uzávěry **(9)** a sejměte horní díl vysavače **(10)** (viz obrázek C).
- Otočte držák filtru **(28)** až nadoraz ve směru  a vyjměte držák filtru společně s hlavním filtrem **(20)** z horního dílu vysavače **(10)**.

Nasazení hlavního filtru (viz obrázek E2)

- Nasadte držák filtru **(28)** společně s hlavním filtrem **(20)** na filtrační koš **(29)** a otočte držák filtru **(28)** až nadoraz ve směru .
- Nasadte horní díl vysavače **(10)** a uzavřete uzávěry **(9)**.

Nasazení/vyjmutí filtru na mokré sání

Pro jednoduchou likvidaci při vysávání směsi vody a pevných látek má vysavač filtr na mokré sání **(21)**, který filtruje kapalinu od pevných látek.

Nasazení filtru na mokré sání (viz obrázek F1)

- Otevřete uzávěry **(9)** a sejměte horní díl vysavače **(10)** (viz obrázek C).
- Otočte držák filtru **(28)** až nadoraz ve směru  a vyjměte držák filtru společně s hlavním filtrem **(20)** z horního dílu vysavače **(10)** (viz obrázek E1).
- Nasadte filtr na mokré sání **(21)** úplně na filtrační koš **(29)**.
- Nasadte horní díl vysavače **(10)** a uzavřete uzávěry **(9)**.

Vyjmutí filtru na mokré sání (viz obrázek F2)

- Otevřete uzávěry **(9)** a sejměte horní díl vysavače **(10)** (viz obrázek C).
- Vytáhněte filtr na mokré sání **(21)** z filtračního koše **(29)**.
- Nasadte držák filtru **(28)** společně s hlavním filtrem **(20)** na filtrační koš **(29)** a otočte držák filtru **(28)** až nadoraz ve směru  (viz obrázek E2).
- Nasadte horní díl vysavače **(10)** a uzavřete uzávěry **(9)**.

Nasazení/vyjmutí plastového vaku nebo vaku na prach (suché sání)

Pro suché sání můžete do nádoby **(7)** nasadit plastový vak **(19)** nebo vak na prach (příslušenství). Tím se usnadní likvidace hrubých nečistot.

Nasazení plastového vaku (viz obrázky G1–G3)

- Otevřete uzávěry **(9)** a sejměte horní díl vysavače **(10)** (viz obrázek C).
- Vyjměte předřazený filtr **(22)** z nádoby **(7)**.
- Plastový vak **(19)** vložte do nádoby **(7)** plnicím otvorem nahoru. Upevněte plastový vak pod sacím otvorem **(30)** pomocí spon **(31)**.
- Zajistěte, aby plastový vak **(19)** úplně doléhal na vnitřní stěny nádoby **(7)**.
- Zbytek plastového vaku **(19)** přehněte přes okraj nádoby **(7)**.
- Vložte předřazený filtr **(22)** šipkami směrem k uchycení hadice **(3)** do nádoby **(7)**.
- Nasadte horní díl vysavače **(10)** a uzavřete uzávěry **(9)**.

Vyjmutí a uzavření plastového vaku

- Otevřete uzávěry **(9)** a sejměte horní díl vysavače **(10)** (viz obrázek C).
- Vyjměte předřazený filtr **(22)** z nádoby **(7)**.
- Vytáhněte okraj plného plastového vaku **(19)** dozadu ze spon **(31)**.
- Vyjměte plastový vak **(19)** opatrně nádoby **(7)** tak, abyste ho nepoškodili.
- Dbejte na to, aby plastový vak nezavdil o sací otvor **(30)** nebo jiné ostré předměty.

Výměna/nasazení vaku na prach (příslušenství)

- Otevřete uzávěry **(9)** a sejměte horní díl vysavače **(10)** (viz obrázek C).
- Vyjměte předřazený filtr **(22)** z nádoby **(7)**.
- Plný vak na prach **(19)** stáhněte z přípojovacího hrdla směrem dozadu. Otvor vaku na prach uzavřete překlopením víčka. Vyjměte uzavřený vak na prach z nádoby **(7)**.
- Nasadte nový vak na prach na přípojovací hrdlo vysavače. Zajistěte, aby vak na prach v celé délce doléhal k vnitřní stěně nádoby **(7)**.
- Vložte předřazený filtr **(22)** šipkami směrem k uchycení hadice **(3)** do nádoby **(7)**.
- Nasadte horní díl vysavače **(10)** a uzavřete uzávěry **(9)**.

Nasazení gumové stěrky (mokré sání) (viz obrázek H)

Upozornění: Požadavky na stupeň propustnosti (třída prachu L) byly potvrzeny pouze pro suché sání.

- Pomocí vhodného nástroje sejměte kartáčový pás (24) z podlahové hubice (25).
- Nasadte do podlahové hubice (25) gumové stěrky (23).

Upozornění: Strukturovaná strana gumových stěrek musí směřovat nahoru.

Provoz

- ▶ **Před údržbou nebo čištěním vysavače, jeho nastavováním, výměnou příslušenství nebo uložením vysavače vytáhněte síťovou zástrčku ze zásuvky.** Toto preventivní opatření zabrání neúmyslnému zapnutí vysavače.

Uvedení do provozu

- ▶ **Dbejte na správné síťové napětí!** Napětí zdroje proudu musí souhlasit s údaji na typovém štítku vysavače. Nabíječky označené 230 V se smí používat také s 220 V.
- ▶ **Dbejte na správné síťové napětí!** Napětí zdroje proudu musí souhlasit s údaji na typovém štítku vysavače.
- ▶ **Informujte se o platných předpisech/zákonech ohledně zacházení se zdraví škodlivým prachem ve vaší zemi.**

Vysavač se smí používat pro vysávání a odsávání následujících materiálů:

- Prach s mezní hodnotou expozice > 1 mg/m³
- Vysavač se zásadně nesmí používat v prostředích s nebezpečím výbuchu.

Aby byl zajištěn optimální sací výkon, musíte vždy celou sací hadici (15) sejmout z horního dílu vysavače (10).

Suché sání

Upozornění: Dbejte na to, aby byl při suchém sání ve vysavači nasazený jak předřazený filtr (22), tak také hlavní filtr (20) (viz také obrázky D2 a E2).

Vysávání usazeného prachu

- Pro **zapnutí** vysavače nastavte volič druhu provozu (1) na symbol „sání“.
- Pro **vypnutí** vysavače nastavte volič druhu provozu (1) na symbol „vypnutí“.

Odsávání prachu, který vzniká u běžícího elektronářadí (viz obrázek I)

- ▶ **Pokud se výstupní vzduch vrací zpátky do místnosti, musí se v místnosti zajistit dostatečná míra výměny vzduchu (L). Dodržujte příslušné národní předpisy.**

Ve vysavači je integrována zásuvka s ochranným kontaktem (2). Zde můžete připojit externí elektronářadí. Dodržujte maximální přípustný příkon připojeného elektronářadí.



- Namontujte odsávací adaptér (16) (viz „Montáž odsávacího adaptéru“, Stránka 116).
- Nasadte odsávací adaptér (16) na odsávací hrdlo elektronářadí.

Upozornění: Při práci s elektronářadím, u něhož se do sací hadice přivádí malé množství vzduchu (např. kmitací pily, brusky), musí být otevřený otvor falešného vzduchu (32) na odsávacím adaptéru (16). Pouze tak může automatické čištění filtru bez problémů pracovat.

Za tímto účelem otočte kroužek nad otvorem falešného vzduchu (32) tak, aby vznikl maximální otvor.

- Pro **aktivaci automatického zapnutí/vypnutí** vysavače nastavte volič druhu provozu (1) na symbol „automatické zapnutí/vypnutí“.
- Pro **zapnutí** vysavače zapněte elektronářadí, které je zapojené do zásuvky (2). Vysavač se automaticky zapne.
- Pro **ukončení odsávání** vypněte elektronářadí. Funkce doběhu u automatického zapnutí/vypnutí běží ještě dalších 6 sekund, aby se ze sací hadice odsál zbytek prachu.
- Pro **vypnutí** vysavače nastavte volič druhu provozu (1) na symbol „vypnutí“.

Mokrý sání

- ▶ **S vysavačem nevysávejte hořlavé nebo výbušné kapaliny, například benzín, olej, alkohol, rozpouštědla. Nevysávejte horký nebo hořící prach. Vysavač nepoužívejte v prostorech s nebezpečím výbuchu.** Takový prach, výpary nebo kapaliny se mohou vznítit nebo vybuchnout.
- ▶ **Vysavač se nesmí používat jako čerpadlo vody.** Vysavač je určený pro nasávání vzduchu a směsí vody.

Upozornění: Dbejte na to, aby byl při mokřém sání z vysavače vyjmutý jak předřazený filtr (22), tak také hlavní filtr (20) (viz také obrázky D1 a E1).

Pracovní kroky před mokřým sáním

- Otevřete uzávěry (9) a sejměte horní díl vysavače (10) (viz obrázek C).
- Vyměňte předřazený filtr (22) z nádoby (7).
- V případě potřeby vyjměte plastový vak (19) nebo vak na prach.
- Otočte držák filtru (28) až nadoraz ve směru  a vyjměte držák filtru společně s hlavním filtrem (20) z horního dílu vysavače (10).
- Nasadte filtr na mokré sání (21) úplně na filtrační koš (29).
- Nasadte horní díl vysavače (10) a uzavřete uzávěry (9).
- Nasadte do podlahové hubice (25) gumovou stěrku (23).

Vysávání kapalin

- Zapněte vysavač (volič druhu provozu (1) na symbol „sání“).

Vysavač je vybavený plovákem. Jakmile je dosažena maximální výška naplnění, vysávání se zastaví.

- Nastavte volič druhu provozu **(1)** na symbol „vypnutí“.
- Vyprázdněte nádobu **(7)**.

Pro zabránění tvorbě plísně po mokré sání: (viz „Čištění filtru na mokré sání“, Stránka 119)

Automatické čištění filtru

Nejpozději když už není dosahováno příslušného sacího výkonu, se musí aktivovat čištění filtru.

Četnost čištění filtru je závislá na druhu prachu a jeho množství. Při pravidelném používání zůstává déle zachovaný maximální čerpací výkon.

- Vysavač na 6–10 sekund vypněte a poté ho znovu zapněte. Toto několikrát za sebou zopakujte.
- Předřazený filtr **(22)** se při vypnutí vyčistí rázy vzduchu.
- Pokud chcete po čištění filtru pracovat, vysavač znovu zapněte.

Údržba a servis

Údržba a čištění

► **Před údržbou nebo čištěním vysavače, jeho nastavováním, výměnou příslušenství nebo uložení vysavače vytáhněte síťovou zástrčku ze zásuvky.** Toto preventivní opatření zabrání neúmyslnému zapnutí vysavače.

► **Údržbu vysavače a větrací otvory čistěte, abyste pracovali dobře a bezpečně.**

Pro údržbu prováděnou uživatelem se musí vysavač demontovat, vyčistit a provést jeho údržba, pokud je to možné, aniž by přitom vzniklo nebezpečí pro personál údržby a další osoby. Aby se předešlo případným rizikům, měl by se vysavač před demontáží vyčistit. Místnost, kde se bude vysavač demontovat, by měla být dobře větraná. Během údržby noste osobní ochranné vybavení. Po údržbě by mělo následovat vyčištění prostoru, ve kterém se údržba prováděla.

Minimálně jednou ročně nechte výrobcem nebo zaškolenou osobou provést technickou kontrolu ohledně prachu, např. ohledně poškození filtru, těsnosti vysavače a funkce kontrolního vybavení.

U vysavačů třídy **L**, které se nacházejí ve znečištěném prostředí, by se měla vyčistit vnější strana a všechny součásti zařízení nebo je opatřit těsnícími prostředky. Při provádění údržby a oprav se musí všechny znečištěné díly, které nelze uspokojivě vyčistit, zlikvidovat. Takové díly se musejí zlikvidovat v nepropustných sáčcích v souladu s platnými předpisy pro likvidaci takového odpadu.

Je-li nutná výměna přívodního kabelu, nechte jej provést firmou **Bosch** nebo autorizovaným servisem pro elektronářadí **Bosch**, abyste zabránili ohrožení bezpečnosti.

Čištění nádoby

- Nádobu **(7)** občas umyjte běžným neabrazivním mycím prostředkem a nechte ji uschnout.



Čištění filtru

Pravidelným vyprazdňováním nádoby na prach a čištěním filtrů se zabezpečí optimální sací výkon. Není-li poté dosaženo sacího výkonu, je třeba vysavač dát do zákaznického servisu.

Čištění předřazeného filtru

- Otevřete uzávěry **(9)** a sejměte horní díl vysavače **(10)** (viz obrázek **C**).
- Vyjměte předřazený filtr **(22)** z nádoby **(7)**.
- Předřazený filtr **(22)** vysypejte do vhodné nádoby na odpad.
- Vložte předřazený filtr **(22)** šipkami směrem k uchycení hadice **(3)** do nádoby **(7)**.
- Nasadte horní díl vysavače **(10)** a uzavřete uzávěry **(9)**.

Čištění hlavního filtru

- Otevřete uzávěry **(9)** a sejměte horní díl vysavače **(10)** (viz obrázek **C**).
- Otočte držák filtru **(28)** až nadoraz ve směru  a vyjměte držák filtru společně s hlavním filtrem **(20)** z horního dílu vysavače **(10)**.
- Měkkým kartáčkem vykartáčujte lamely hlavního filtru **(20)**.
nebo
Poškozený hlavní filtr **(20)** vyměňte.
- Nasadte držák filtru **(28)** společně s hlavním filtrem **(20)** na filtrační koš **(29)** a otočte držák filtru **(28)** až nadoraz ve směru .
- Nasadte horní díl vysavače **(10)** a uzavřete uzávěry **(9)**.

Čištění filtru na mokré sání

Pro zabránění tvorbě plísně po mokré sání:

- Otevřete uzávěry **(9)** a sejměte horní díl vysavače **(10)** (viz obrázek **C**).
- Horní díl vysavače **(10)** nechte důkladně vyschnout.
- Vytáhněte filtr na mokré sání **(21)** z filtračního koše **(29)**.
- Filtr na mokré sání **(21)** omyjte pod tekoucí vodou a poté ho nechte důkladně uschnout.
- Nasadte filtr na mokré sání **(21)** úplně na filtrační koš **(29)**.
- Nasadte horní díl vysavače **(10)** a uzavřete uzávěry **(9)**.

Ukládání a přeprava (viz obrázek J1–J2)

- Síťový kabel oviňte okolo držadla **(12)**.
- Sací trubky **(26)** nasadte do držáků **(14)**.
- Sací hadici **(15)** vložte na horním díle vysavače do držáku **(11)**.
- Vysavač přenášejte za držadlo **(12)** nebo ho po rovné podlaze táhnete za sebou pomocí popruhu **(4)**.
- Vysavač skladujte v suchém prostoru a zajistěte ho proti neoprávněnému použití.
- Pro zabrzdění otáčecích koleček **(6)** sešlápněte brzdu **(5)**.

Odstranění poruchy

► **V případě poruchy (např. prasknutí filtru) je třeba vysavač okamžitě vypnout. Před novým uvedením do provozu musí být porucha odstraněna.**

Problém	Odstranění
Motor vysavače se nerozběhne.	<ul style="list-style-type: none"> – Zkontrolujte síťový kabel, síťovou zástrčku, pojistku a síťovou zásuvku. Volič druhu provozu (1) je nastavený na „automatické zapnutí/vypnutí“. – Nastavte volič druhu provozu (1) na symbol „sání“, resp. zapněte elektronářadí zapojené do zásuvky (2).
Motor vysavače se po vyprázdnění nádoby nerozběhne.	<ul style="list-style-type: none"> – Vypněte vysavač a počkejte 5 minut, poté ho opět zapněte.
Klesá sací síla.	<ul style="list-style-type: none"> – Vyprázdňte nádobu (7). – Odstraňte ucpaní v sací hubici, sací trubce (26), sací hadici (15) nebo hlavního filtru (20). – Vyměňte plastový vak (19) nebo vak na prach. – Nechte správně zaskočit držák filtru (28). – Nasadte správně horní díl vysavače (10) a zavřete uzávěry (9). – Vyměňte předřazený filtr (22), hlavní filtr (20) nebo filtr na mokré sání (21).
Při vysávání uniká prach	<ul style="list-style-type: none"> – Zkontrolujte, zda je správně nasazený hlavní filtr (20). – Vyměňte hlavní filtr (20).
Nefunguje automatické vypnutí (mokré sání).	<ul style="list-style-type: none"> U elektricky nevodivých kapalin nebo při tvorbě pěny automatické vypnutí nefunguje. – Neustále kontrolujte naplnění.
Nefunguje automatické čištění filtru	<ul style="list-style-type: none"> – Vyprázdňte nádobu (7).

Zákaznická služba a poradenství ohledně použití

Zákaznická služba zodpoví vaše dotazy k opravě a údržbě vašeho výrobku a též k náhradním dílům. Rozkladové výkresy a informace o náhradních dílech najdete také na: www.bosch-pt.com

V případě dotazů k našim výrobkům a příslušenství vám ochotně pomůže poradenský tým Bosch.

V případě veškerých otázek a objednávek náhradních dílů bezpodmínečně uveďte 10místné věcné číslo podle typového štítku výrobku.

Czech Republic

Robert Bosch odbytová s.r.o.

Bosch Service Center PT

K Vápence 1621/16

692 01 Mikulov

Na www.bosch-pt.cz si si můžete objednat opravu Vašeho stroje nebo náhradní díly online.

Tel.: +420 519 305700

Fax: +420 519 305705

E-Mail: servis.naradi@cz.bosch.com

www.bosch.cz

Likvidace

Vysavač, příslušenství a obaly odevzdejte k ekologické recyklaci.



Vysavač nevyhazujte do domovního odpadu!

Pouze pro země EU:

Podle evropské směrnice 2012/19/EU o odpadních elektrických a elektronických zařízeních a její realizace v národních zákonech se již nepoužitelné vysavače musí shromažďovat odděleně od ostatního odpadu a odevzdat k ekologické recyklaci.

Slovenčina

Bezpečnostné pokyny pre vysávač



Prečítajte si všetky bezpečnostné upozornenia a pokyny. Nedodržiavanie bezpečnostných upozornení a pokynov môže zapríčiniť úraz elektrickým prúdom, požiar a/alebo ťažké

poranenia.

Všetky bezpečnostné upozornenia a pokyny starostlivo uschovajte na budúce použitie.

► **Tento vysávač nie je určený na to, aby ho používali deti a osoby s obmedzenými fyzickými, zmyslovými**

alebo duševnými schopnosťami alebo nedostatočnými skúsenosťami a znalosťami. V opačnom prípade hrozí riziko chybnjej obsluhy a vzniku poranení.

- ▶ **Dozerajte na deti.** Zaisťte sa tým, že sa deti nebudú s vysávačom hrať.
- ▶ **Nevysávajte prach z bukového alebo dubového dreva, kamenný prach alebo azbest.** Tieto látky môžu vyvolať rakovinu.

⚠ VÝSTRAHA Vysávač používajte len vtedy, keď ste získali dostatok informácií

o jeho používaní, látkach, vysávaných látkach a ich bezpečnom odstránení. Starostlivé zaučenie znižuje možnosti nesprávnej obsluhy a prípadného poranenia.

⚠ VÝSTRAHA Vysávač je vhodný na vysávanie suchých látok a vhodnými opatreniami aj na vysávanie kvapalín.

Vniknutie kvapalín zvyšuje riziko zásahu elektrickým prúdom.

- ▶ **Vysávačom nevysávajte horľavé alebo výbušné kvapaliny, napríklad benzín, olej, alkohol, rozpúšťadlá.** Nevysávajte horúci alebo horiaci prach. Vysávač nepoužívajte v priestoroch s rizikom výbuchu. Prach, výpary alebo kvapaliny by sa mohli vznietiť alebo explodovať.

⚠ VÝSTRAHA Zásuvku používajte len na účely stanovené v návode na použitie.

⚠ VÝSTRAHA Keď začne z vysávača vychádzať pena alebo voda, ihneď ho vypnite a vyprázdňte nádobu. Inak sa môže vysávač poškodiť.

- ▶ **DÔLEŽITÉ UPOZORNENIE!** Vysávač sa smie uskaldňovať len v interiéroch.
- ▶ **DÔLEŽITÉ UPOZORNENIE!** Plavák pravidelne vyčistite a skontrolujte, či nie je poškodený. Inak sa môže nepriaznivo ovplyvniť funkčnosť.
- ▶ **Ak sa nedá vyhnúť použitiu ručného elektrického náradia vo vlhkom prostredí, použite prúdový chránič.** Použitie ochranného spínača pri poruchových prúdoch znižuje riziko zásahu elektrickým prúdom.
- ▶ **Pripojte vysávač k riadne uzemenej elektrickej sieti.** Zásuvka a predlžovací kábel musia mať funkčný ochranný vodič.

- ▶ **Pred každým použitím skontrolujte vysávač, kábel a zástrčku.** Ak zistíte poškodenie, vysávač nepoužívajte. Vysávač sami neotvárajte, opravy zverte len kvalifikovanému odbornému personálu a len s použitím originálnych náhradných súčiastok. Poškodené vysávače, prívodné šnúry a zástrčky zvyšujú riziko zásahu elektrickým prúdom.
- ▶ **Kábel nezacviknite alebo neprejdite ho.** Nepoužívajte kábel na vyťahovanie zástrčky zo zásuvky alebo na ťahanie vysávača. Poškodené prívodné káble zvyšujú riziko zásahu elektrickým prúdom.
- ▶ **Vytiahnite zástrčku zo zásuvky, prv než budete vysávač čistiť alebo vykonávať jeho údržbu, vykonávať nastavenia zariadenia, meniť časti príslušenstva alebo prv než vysávač odložíte.** Toto preventívne opatrenie zabraňuje neúmyselnému spusteniu vysávača.
- ▶ **Postarajte sa o dobré vetranie svojho pracoviska.**
- ▶ **Vysávač dajte opraviť len kvalifikovanému odbornému personálu a len s použitím originálnych náhradných súčiastok.** Tým sa zabezpečí, že bezpečnosť elektrického prístroja zostane zachovaná.

⚠ VÝSTRAHA Vysávač obsahuje prach ohrozujúci zdravie. Vyprázdňovanie a údržbu, vrátane odstránenia zbernej nádoby na prach, zverte len odborníkom. Potrebná je príslušná ochranná výbava.

Vysávač nepoužívajte bez kompletného filtračného systému. V opačnom prípade by ste ohrozovali svoje zdravie.

- ▶ **Pred uvedením vysávača do prevádzky skontrolujte saciu hadicu, či je v bezchybnom stave.** Saciu hadicu pritom nechajte namontovanú na vysávači, aby neúmyselne neunikal prach. Inak by ste mohli prach vdychovať.
- ▶ **Vysávač nepoužívajte na sedenie.** Mohli by ste vysávač poškodiť.
- ▶ **Sieťový kábel a saciu hadicu používajte opatrne.** Mohli by ste nimi ohroziť ostatné osoby vo vašom okolí.
- ▶ **Nečistite vysávač priamo nasmerovaným prúdom vody.** Vniknutie vody do hornej časti vysávača zvyšuje riziko možného zásahu elektrickým prúdom.

Symbole

Nasledujúce symboly môžu mať veľký význam pre používanie vášho vysávača. Zapamätajte si, prosím, tieto symboly a ich významy. Správna interpretácia týchto symbolov vám bude pomáhať používať tento vysávač lepšie a bezpečnejšie.

Symbole a ich významy



VÝSTRAHA! Prečítajte si všetky bezpečnostné upozornenia a pokyny. Nedodržanie bezpečnostných upozornení a pokynov môže zapríčiniť úraz elektrickým prúdom, požiar a/alebo ťažké poranenia.



Vysávač triedy prachu L podľa IEC/EN 60335-2-69 na **vysávanie nasucho** zdraviu škodlivého prachu s hraničnou hodnotou expozície > 1 mg/m³

Symbole a ich významy



Vysávač neprepravujte zavesený na hák žeriava. Vysávač sa nesmie prepravovať žeriavom. Hrozí riziko poranenia a poškodenia.



Vysávač nepoužívajte na sedenie, ako rebrík alebo stúpadlo. Vysávač sa môže prevrátiť a poškodiť. Hrozí riziko poranenia.



Automatika štart/stop

Odsávanie vznikajúceho prachu z bežiacieho elektrického náradia
Vysávač sa automaticky zapne a s časovým oneskorením vypne



Vypnutie



Vysávanie

Vysávanie usadeného prachu

max. 2200 W
min. 100 W

Údaj o povolenom prípojnom výkone pripojeného elektrického náradia (špecificky pre danú krajinu)

Opis výrobku a výkonu

Používanie v súlade s určením

Zariadenie je určené na zachytávanie, nasávanie, čerpanie a odlučovanie nehorľavých, suchých druhov prachu, nehorľavých kvapalín a zmesi vody a vzduchu. Tento vysávač bol podrobený technickej prachovej kontrole a zodpovedá triede prachu L. Je vhodný na zvýšené nároky a namáhanie pri priemyselnom používaní, napríklad v remeselných prevádzkach, priemysle a dielňach.

Vysávače triedy prachu L podľa IEC/EN 60335-2-69 sa smú používať len na vysávanie a odsávanie zdraviu škodlivého prachu s hraničnou hodnotou expozície > 1 mg/m³.

Vysávač používajte len v takom prípade, ak viete kompletne posúdiť a bez obmedzenia uskutočniť všetky funkcie alebo ak ste dostali príslušné pokyny.

Vyobrazené komponenty

Číslovanie jednotlivých komponentov sa vzťahuje na vyobrazenie vysávača na grafickej strane.

- (1) Prepínač voľby pracovných režimov
- (2) Zásuvka na pripojenie elektrického náradia
- (3) Uchytenie hadice (funkcia vysávania)
- (4) Ťahadlo
- (5) Brzda kolieska
- (6) Koliesko
- (7) Nádoba vysávača
- (8) Koleso
- (9) Uzáver hornej časti vysávača
- (10) Horná časť vysávača
- (11) Držiak sacej hadice
- (12) Rukoväť na prenášanie
- (13) Uchytenie hadice (funkcia vyfukovania)
- (14) Držiak sacej rúry
- (15) Sacia hadica
- (16) Odsávací adaptér
- (17) Ohnutá dýza
- (18) Štrbinová dýza
- (19) Plastové vrecko/vrecko na prach^{A)}
- (20) Hlavný filter
- (21) Filter na vysávanie namokro
- (22) Predradený filter
- (23) Gumená manžeta
- (24) Kefový prúžok
- (25) Podlahová dýza
- (26) Sacia hadica
- (27) Stlačací gombík
- (28) Držiak filtra
- (29) Filtračný kôš
- (30) Nasávací otvor
- (31) Spony na upevnenie plastového vrecka

(32) Otvor pre falošný vzduch

- A) **Vyobrazené alebo opísané príslušenstvo nepatrí do štandardného rozsahu dodávky. Kompletné príslušenstvo nájdete v našom sortimente príslušenstva.**

Technické údaje

Vysávač na vysávanie namokro/nasucho		GAS 12-25 PL	
Vecné číslo		3 601 J7C 1..	
Menovitý príkon	W	1	250
Frekvencia	Hz	50	– 60
Objem nádoby vysávača (brutto)	l	25	
Objem netto (kvapalina)	l	15	
Objem vrečka na prach	l	20	
Max. podtlak ^{A)}			
– Vysávač	kPa	19	
– Turbína	kPa	20	
Max. prietok ^{A)}			
– Vysávač	l/s	36	
– Turbína	l/s	65	
Automatika štart/stop	kg	●	
Hmotnosť podľa EPTA-Procedure 01:2014		9	
Trieda ochrany		Ⓢ/I	
Druh ochrany	kg	IPX4	

A) merané so sacou hadicou Ø 35 a dĺžkou 3 m
 Údaje platia pre menovité napätie [U] 230 V. Pri odlišných napätiach a vo vyhotoveniach špecifických pre jednotlivé krajiny sa môžu tieto údaje líšiť.

Automatika štart/stop			
	Menovité napätie	Max. výkon	Min. výkon
EU	220 – 240 V	2 100 W	100 W
UK	240 V	2 100 W	100 W
CH	230 V	2 100 W	100 W

Údaj o povolenom prípojnom výkone pripojeného elektrického náradia.

Pri modeloch špecifických pre danú krajinu sa tieto hodnoty môžu líšiť. Prosím, všimnite si údaje na zásuvke vysávača.

Informácia o hlučnosti/vibráciách

Hodnoty emisií hluku zistené podľa **EN 60335-2-69**.

Hladina akustického tlaku vysávača pri použití váhového filtra A je typicky **76 dB(A)**. Neistota K = **3 dB**. Hladina hluku pri práci môže prekročiť **80 dB(A)**.

Noste prostriedky na ochranu sluchu!

Celkové hodnoty vibrácií a_h (súčet vektorov v troch smeroch) a neistota K zistená podľa **EN 60335-2-69**:
 $a_h < 2,5 \text{ m/s}^2$, $K = 1,5 \text{ m/s}^2$.

Montáž

- **Vytiahnite zástrčku zo zásuvky, prv než budete vysávač čistiť alebo vykonávať jeho údržbu, vykonávať nastavenia zariadenia, meniť časti príslušenstva alebo prv než vysávač odložíte.** Toto preventívne opatrenie zabraňuje neúmyselnému spusteniu vysávača.

Montáž príslušenstva pre vysávanie (pozri obrázok A)

Sacia hadica (**15**) je vybavená západkovým systémom, ktorým sa dá pripojiť príslušenstvo vysávača (odsávací adaptér (**16**), ohnutá dýza (**17**)).

Montáž dýz a rúr

- Zahnutú dýzu (**17**) nasuňte na saciu hadicu (**15**) tak, aby obidva stlačacie gombíky (**27**) sacej hadice počuteľne zaskočili.
- Potom nasunutím upevnite želané vysávacie príslušenstvo (podlahovú dýzu, štrbinovú dýzu, saciu rúru a podobne) na zahnutú dýzu (**17**).
- Pri demontáži stlačte stlačacie gombíky (**27**) dovnútra a jednotlivé časti od seba odtiahnite.

Montáž odsávacieho adaptéru

- Zahnutú dýzu nasúvajte (**16**) na saciu hadicu (**15**), až kým obidva stlačacie gombíky (**27**) sacej hadice počuteľne nezaskočia.
- Pri demontáži stlačte stlačacie gombíky (**27**) dovnútra a jednotlivé časti od seba odtiahnite.



Montáž sacej hadice**Sacia funkcia (pozri obrázok B1)**

- Vsuňte saciu hadicu (**15**) do upínania hadice (**3**) a otáčajte ho až na doraz v smere otáčania .

Upozornenie: Pri vysávaní vzniká trením prachu v sacej hadici a príslušenstve elektrostatický náboj, ktorý môže používateľ pocítiť vo forme statického výboja (v závislosti od vplyvov okolia a telesného vnímania).

Všeobecne odporúča Bosch používať antistatickú saciu hadicu (príslušenstvo) pri vysávaní jemného prachu a suchých materiálov.

Vyfukovacia funkcia (pozri obrázok B2)

- **Vysávač má vyfukovaciu funkciu. Vzduch nevypúšťajte do priestoru. Vyfukovaciu funkciu používajte len s čistou hadicou.** Niektoré druhy prachu môžu byť zdraviu škodlivé.
- Minimálne na 5 sekúnd zapnite vysávač (prepínač druhov prevádzky (**1**) na symbol „Vysávanie“), aby sa hadica vysávača (**15**) vyčistila od usadeného prachu.
 - Otočte saciu hadicu (**15**) až na doraz v smere otáčania  a vytiahnite ju z upínania (**3**).
 - Vsuňte saciu hadicu (**15**) do upínania hadice (**13**) a otáčajte ju až na doraz v smere otáčania .

Vybratie/vloženie predradeného filtra

Predradený filter (22) zadržiava hrubé nečistoty a zvyšuje tak životnosť hlavného filtra. Pred vysávaním namokro alebo čistením hlavného filtra musíte predradený filter vybrať von z nádoby.

Vybratie predradeného filtra (pozri obrázok D1)

- Otvorte uzávery (9) a odoberte hornú časť vysávača (10) (pozri obrázok C).
- Vyberte predradený filter (22) z nádoby (7).

Vloženie predradeného filtra (pozri obrázok D2)

- Vložte predradený filter (22) šípkami v smere k upínaniu hadicu (3) do nádoby (7).
- Hornú časť vysávača (10) znova nasadíte a zatvoríte uzávery (9).

Vybratie/vloženie hlavného filtra

Hlavný filter (20) je skladaný HEPA filter s mimoriadne vysokým filtračným výkonom na čistenie vyfukovaného vzduchu. Pred vysávaním namokro musíte hlavný filter vybrať z nádoby.

Vybratie hlavného filtra (pozri obrázok E1)

- Otvorte uzávery (9) a odoberte hornú časť vysávača (10) (pozri obrázok C).
- Otočte držiak filtra (28) až na doraz v smere otáčania  a vyberte držiak filtra spolu s hlavným filtrom (20) z hornej časti vysávača (10).

Vloženie hlavného filtra (pozri obrázok E2)

- Navlečte držiak filtra (28) spolu s hlavným filtrom (20) na kôš filtra (29) a otočte držiak filtra (28) až na doraz v smere otáčania .
- Hornú časť vysávača (10) znova nasadíte a zatvoríte uzávery (9).

Vybratie/vloženie filtra na vysávanie namokro

Pre ľahšiu likvidáciu používajte pri vysávaní zmesí vody a pevných látok filter na vysávanie namokro (21), ktorý odľučuje kvapalinu od pevných látok.

Vloženie filtra na vysávanie namokro (pozri obrázok F1)

- Otvorte uzávery (9) a odoberte hornú časť vysávača (10) (pozri obrázok C).
- Otočte držiak filtra (28) až na doraz v smere otáčania  a vyberte držiak filtra spolu s hlavným filtrom (20) z hornej časti vysávača (10) (pozri obrázok E1).
- Nasuňte filter na vysávanie namokro (21) cez filtračný kôš (29).
- Hornú časť vysávača (10) znova nasadíte a zatvoríte uzávery (9).

Vybratie filtra na vysávanie namokro (pozri obrázok F2)

- Otvorte uzávery (9) a odoberte hornú časť vysávača (10) (pozri obrázok C).
- Filter na vysávanie namokro (21) stiahnite z koša filtra (29).

- Navlečte držiak filtra (28) spolu s hlavným filtrom (20) na kôš filtra (29) a otočte držiak filtra (28) až na doraz v smere otáčania  (pozri obrázok E2).
- Hornú časť vysávača (10) znova nasadíte a zatvoríte uzávery (9).

Vloženie/vybratie plastového vrečka alebo vrečka na prach (vysávanie nasucho)

Na vysávanie nasucho je možné do nádoby vložiť plastové vrečko (19) alebo vrečko na prach (príslušenstvo) (7). Tým sa uľahčí likvidácia hrubých nečistôt.

Vloženie plastového vrečka (pozri obrázky G1– G3)

- Otvorte uzávery (9) a odoberte hornú časť vysávača (10) (pozri obrázok C).
- Vyberte predradený filter (22) z nádoby (7).
- Vložte plastové vrečko (19) plniacim otvorom smerom dopredu do nádoby vysávača (7). Upevnite plastové vrečko pod nasávacím otvorom (30) pomocou spôn (31).
- Uistite sa, že plastové vrečko (19) úplne prilieha na vnútorné steny nádoby vysávača (7).
- Preložte zvyšok plastového vrečka (19) cez okraj nádoby vysávača (7).
- Vložte predradený filter (22) šípkami v smere k upínaniu hadicu (3) do nádoby (7).
- Hornú časť vysávača (10) znova nasadíte a zatvoríte uzávery (9).

Odobratie a uzatvorenie plastového vrečka

- Otvorte uzávery (9) a odoberte hornú časť vysávača (10) (pozri obrázok C).
- Vyberte predradený filter (22) z nádoby (7).
- Potiahnite okraj plného plastového vrečka (19) dozadu zo spôn (31).
- Opatrne vyberte plastové vrečko (19) z nádoby (7) bez toho, aby sa poškodilo.
- Dávajte pritom pozor na to, aby sa plastové vrečko neodieralo o nasávací otvor (30) alebo o iné ostré predmety.

Výmena/vloženie vrečka na prach (príslušenstvo)

- Otvorte uzávery (9) a odoberte hornú časť vysávača (10) (pozri obrázok C).
- Vyberte predradený filter (22) z nádoby (7).
- Plné vrečko na prach (19) stiahnite z pripájacej príruby dozadu. Uzavrite otvor vrečka na prach sklopením veka. Vyberte uzatvorené vrečko na prach z nádoby (7).
- Navlečte nové vrečko na prach na pripájajúcu prírubu vysávača. Uistite sa, že vrečko na prach po celej dĺžke prilieha na vnútorné steny nádoby vysávača (7).
- Vložte predradený filter (22) šípkami v smere k upínaniu hadicu (3) do nádoby (7).
- Hornú časť vysávača (10) znova nasadíte a zatvoríte uzávery (9).

Vloženie gumenej manžety (vysávanie namokro) (pozri obrázok H)

Upozornenie: Požadavka na stupeň priepustnosti (trieda prachu L) bola preukázaná len pre vysávanie nasucho.

- Keľové pružky (24) vhodným nástrojom nadvihnite z podlahovej dýzy (25).
- Vložte gumenú manžetu (23) do podlahovej dýzy (25).

Upozornenie: Štruktúrovaná strana gumenej manžety musí smerovať von.

Prevádzka

► **Vyťahnite zástrčku zo zásuvky, prv než budete vysávač čistiť alebo vykonávať jeho údržbu, vykonávať nastavenia zariadenia, meniť časti príslušenstva alebo prv než vysávač odložíte.** Toto preventívne opatrenie zabraňuje neúmyselnému spusteniu vysávača.

Uvedenie do prevádzky

- **Venujte pozornosť napätiu elektrickej siete!** Napätie zdroja elektrického prúdu sa musí zhodovať s údajmi na typovom štítku vysávača. Nabitjačky označené pre napätie 230 V sa smú používať aj s napätím 220 V.
- **Venujte pozornosť napätiu elektrickej siete!** Napätie zdroja elektrického prúdu sa musí zhodovať s údajmi na typovom štítku vysávača.
- **Informujte sa láskavo o predpisoch/zákonom platných vo Vašej krajine týkajúcich sa manipulácie so zdravím škodlivým prachom.**

Tento vysávač sa smie používať na vysávanie a odsávanie nasledujúcich druhov materiálu:

- Prach s hraničnou hodnotou expozície > 1 mg/m³

Tento vysávač sa zásadne nesmie používať v priestoroch, v ktorých hrozí nebezpečenstvo výbuchu.

Aby sa zabezpečil optimálny sací výkon, saciu hadicu (15) musíte vždy úplne odvinúť z hornej časti vysávača (10).

Vysávanie nasucho

Upozornenie: Zabezpečte, aby pri vysávaní nasucho bol do vysávača vložený pradedaný filter (22) aj hlavný filter (20) (pozri obrázky D2 a E2).

Vysávanie usadeného prachu

- Na **zapnutie** vysávača nastavte prepínač druhov prevádzky (1) na symbol „vysávanie“.
- Na **vypnutie** vysávača nastavte prepínač druhov prevádzky (1) na symbol „vypnutie“.

Odsávanie vznikajúceho prachu z bežiaceho elektrického náradia (pozri obrázok I)

► **Ak sa odpadový vzduch vracia do miestnosti, musí byť v miestnosti zabezpečená dostatočne intenzívna výmena vzduchu (L). Dodržiavajte aj príslušné predpisy platné vo Vašej krajine.**

Vo vysávači je integrovaná zásuvka s ochranným kontaktom (2). Do nej môžete pripájať externé ručné elektrické náradie. Dodržiavajte maximálny dovolený výkon pripojeného ručného elektrického náradia.

- Namontujte odsávací adaptér (16) (pozri „Montáž odsávacieho adaptéra“, Stránka 123).
- Zasuňte saciu hadicu (16) do odsávacieho hrdla elektrického náradia.

Upozornenie: Pri práci s elektrickým náradím, ktorého prívod vzduchu do sacej hadice je nízky (napríklad priamočiare píly, brúsky a podobne), je potrebné otvoriť otvor pre falošný vzduch (32) odsávacieho adaptéra (16). Len tak môže automatické čistenie filtra pracovať bez problémov. Otáčajte prstencem nad otvorom pre falošný vzduch (32), až kým nevznikne maximálny otvor.

- Na **aktivovanie automatiky štart/stop** vysávača nastavte prepínač druhov prevádzky (1) na symbol „Automatika štart/stop“.
- Aby ste vysávač **uviedli do prevádzky**, zapnite do zásuvky (2) pripojené elektrické náradie. Vysávač sa automaticky spustí.
- Elektrické náradie vypnite, keď chcete **vysávanie ukončiť**. Funkcia dobehu pre Automatika štart/stop beží 6 sekúnd, aby sa zvyšný prach odsal zo sacej hadice.
- Na **vypnutie** vysávača nastavte prepínač druhov prevádzky (1) na symbol „Vypnutie“.



Vysávanie namokro

- **Vysávačom nevysávajte horľavé alebo výbušné kvapaliny, napríklad benzín, olej, alkohol, rozpúšťadlá. Nevysávajte horúci alebo horiaci prach. Vysávač nepoužívajte v priestoroch s rizikom výbuchu.** Prach, výpary alebo kvapaliny by sa mohli vznietiť alebo explodovať.
- **Vysávač sa nesmie používať ako vodné čerpadlo.** Vysávač je určený na vysávanie vzduchu a vodnej zmesi.

Upozornenie: Zabezpečte, aby pri vysávaní namokro bol pradedaný filter (22) aj hlavný filter (20) vybraný z vysávača (pozri obrázky D1 a E1).

Postup pred vysávaním namokro

- Otvorte uzávery (9) a odoberte hornú časť vysávača (10) (pozri obrázok C).
- Vyberte pradedaný filter (22) z nádoby (7).
- V prípade potreby odstráňte plastové vrecko (19) alebo vrecko na prach.
- Otočte držiak filtra (28) až na doraz v smere otáčania a vyberte držiak filtra spolu s hlavným filtrom (20) z hornej časti vysávača (10).
- Nasuňte filter na vysávanie namokro (21) cez filtračný kôš (29).

- Hornú časť vysávača **(10)** znova nasadte a zatvorte uzávery **(9)**.
- Vložte gumovú manžetu **(23)** do podlahovej dýzy **(25)**.

Vysávanie kvapalín

- Zapnite vysávač (prepínač voľby pracovných režimov **(1)** na symbol „Vysávanie“).

Vysávač je vybavený plavákom. Keď sa dosiahne maximálna výška náplne, vysávanie sa zastaví.

- Nastavte prepínač voľby pracovných režimov **(1)** na symbol „Vypnutie“.
- Vyprázdnite nádobu vysávača **(7)**.

Aby sa zabránilo tvorbe plesní po vysávaní namokro: (pozri „Čistenie filtra na vysávanie namokro“, Stránka 126)

Automatické čistenie filtra

Čistenie filtra sa musí aktivovať najneskôr vtedy, keď je už nedostatočný sací výkon.

Frekvencia čistenia filtra závisí od druhu prachu a jeho množstva. V prípade pravidelného čistenia zostáva maximálny dopravný (vysávací) výkon vysávača zachovaný dlhšie.

- Vypnite vysávač na 6 – 10 sekúnd a potom ho znova zapnite. Zopakujte viackrát za sebou.
- Predradený filter **(22)** sa pri vypnutí vyčistí tlakom vzduchu.
- Keď chcete po vyčistení filtra pracovať, vysávač znova zapnite.

Údržba a servis

Údržba a čistenie

- ▶ **Vyťahnite zástrčku zo zásuvky, prv než budete vysávač čistiť alebo vykonávať jeho údržbu, vykonávať nastavenia zariadenia, meniť časti príslušenstva alebo prv než vysávač odložíte.** Toto preventívne opatrenie zabraňuje neúmyselnému spusteniu vysávača.
- ▶ **Vysávač a jeho vetracie štrbiny udržiavajte vždy v čistote, aby ste mohli pracovať kvalitne a bezpečne.**

Keď vykonáva údržbu používateľ, treba vysávač demontovať, vyčistiť a ošetriť, pokiaľ sa to dá vykonať tak, aby pritom neboli ohrozené osoby vykonávajúce údržbu ani žiadne iné osoby. Pred demontážou treba vysávač vyčistiť, aby sa zabránilo prípadnému ohrozeniu. Miestnosť, v ktorej sa bude vysávač demontovať, by mala byť dobre vetraná. Počas údržby používajte primerané osobné ochranné pomôcky. Po vykonaní údržby by sa mal upratať a vyčistiť priestor, kde sa konala údržba.

Minimálne jedenkrát ročne treba vykonať technickú prachovú kontrolu, ktorú treba zveriť buď výrobcovi alebo osobe vyškolenej výrobcom, pričom sa skontroluje napr. poškodenie filtra, tesnosť vysávača a správne fungovanie kontrolných prvkov výrobku.

Pri vysávačoch triedy **L**, ktoré sa nachádzali v znečistenom prostredí, treba vyčistiť vonkajšok ako aj všetky súčiastky motora, alebo ich ošetriť vhodnými tesniacimi prostriedkami. Pri vykonávaní údržby a opravárenských prác treba všet-

ky znečistené súčiastky, ktoré sa nedali vyčistiť do uspokojivého stavu, odovzdať na likvidáciu. Takéto súčiastky treba dať na likvidáciu v nepripustných vreckách podľa platných zákonných predpisov o likvidácii takéhoto druhu odpadu.

Ak je potrebná výmena pripájacieho vedenia, musí ju vykonať **Bosch** alebo niektoré autorizované stredisko služieb zákazníkom pre elektrické náradie **Bosch**, aby sa zabránilo ohrozeniam bezpečnosti.

Čistenie nádoby

- Umyte občas nádobu **(7)** bežným, neabrazívnym čistiacim prostriedkom a nechajte ju vyschnúť.



Čistenie filtra

Pravidelné vyprázdňovanie nádoby na prach a čistenie filtrov zabezpečí optimálny sací výkon. Ak sa ani potom nedosiahne dobrý sací výkon, treba vysávač zveriť do opravy autorizovanému servisnému stredisku Bosch.

Čistenie predradeného filtra

- Otvorte uzávery **(9)** a odoberte hornú časť vysávača **(10)** (pozri obrázok **C**).
- Vyberte predradený filter **(22)** z nádoby **(7)**.
- Predradený filter **(22)** vytraste nad vhodnou odpadovou nádobou.
- Vložte predradený filter **(22)** šípkami v smere k upinaniu hadicu **(3)** do nádoby **(7)**.
- Hornú časť vysávača **(10)** znova nasadte a zatvorte uzávery **(9)**.

Čistenie hlavného filtra

- Otvorte uzávery **(9)** a odoberte hornú časť vysávača **(10)** (pozri obrázok **C**).
- Otočte držiak filtra **(28)** až na doraz v smere otáčania  a vyberte držiak filtra spolu s hlavným filtrom **(20)** z hornej časti vysávača **(10)**.
- Vykefujte lamely filtračného prvku **(20)** mäkkou kefkou. *alebo*
Vymeňte poškodený hlavný filter **(20)**.
- Navlečte držiak filtra **(28)** spolu s hlavným filtrom **(20)** na kôš filtra **(29)** a otočte držiak filtra **(28)** až na doraz v smere otáčania .
- Hornú časť vysávača **(10)** znova nasadte a zatvorte uzávery **(9)**.

Čistenie filtra na vysávanie namokro

Po vysávaní namokro, aby sa zabránilo tvorbe plesní:

- Otvorte uzávery **(9)** a odoberte hornú časť vysávača **(10)** (pozri obrázok **C**).
- Hornú časť vysávača **(10)** nechajte dobre vyschnúť.
- Filter na vysávanie namokro **(21)** stiahnite z koša filtra **(29)**.
- Filter na vysávanie namokro **(21)** opláchnite pod tečúcou vodou a následne ho nechajte dobre vyschnúť.
- Nasuňte filter na vysávanie namokro **(21)** cez filtračný kôš **(29)**.

- Hornú časť vysávača (**10**) znova nasadíte a zatvorte uzávery (**9**).

Odkladanie a preprava (pozri obrázky J1–J2)

- Oviňte sieťový kábel okolo rukoväti (**12**).
- Zasuňte saciu rúru (**26**) do držiakov (**14**).

- Saciu hadicu (**15**) vložte okolo hornej časti vysávača do držiaka (**11**).
- Vysávač nosíte za rukoväť (**12**) alebo ho ťahajte za sebou po rovnej podlahe pomocou ťahadla (**4**).
- Vysávač odložte v suchej miestnosti a zaistite ho pred nepovoleným používaním.
- Na zablokovanie koliesok (**6**) stlačte nohou brzdu koliesok (**5**) nadol.

Odstránenie porúch

- ▶ **V prípade poruchy (napr. prasknutia filtra) je potrebné vysávač okamžite vypnúť. Pred novým uvedením do prevádzky musí byť porucha odstránená.**

Problém	Pomoc
Sacia turbína sa nerozbehne.	<ul style="list-style-type: none"> – Skontrolujte sieťový kábel, zástrčku, istenie a zásuvku.
	<ul style="list-style-type: none"> – Prepínač druhov prevádzky (1) je na „Automatika štart/stop“. – Prepínač druhov prevádzky (1) nastavte na symbol „Vysávanie“, príp. zapnite elektrické náradie pripojené do zásuvky (2).
Sacia turbína sa po vyprázdnení nádoby nerozbehne.	<ul style="list-style-type: none"> – Vysávač vypnite a počkajte 5 sekúnd, potom ho znova zapnite.
Sací výkon klesá.	<ul style="list-style-type: none"> – Vyprázdnite nádobu (7). – Odstráňte upchatie z nasávacej dýzy, sacej rúry (26), sacej hadice (15) alebo hlavného filtra (20). – Vymeňte plastové vrečko (19) alebo vrečko na prach. – Správne zacvaknite držiak filtra (28). – Hornú časť vysávača (10) správne nasadíte a zatvorte uzávery (9). – Vymeňte predradený filter (22), hlavný filter (20) alebo filter na vysávanie namokro (21).
Unikanie prachu pri vysávaní	<ul style="list-style-type: none"> – Skontrolujte správne osadenie filtra (20). – Vymeňte hlavný filter (20).
Automatika vypínania (vysávanie namokro) nereaguje.	<ul style="list-style-type: none"> – Pri elektricky nevodivých kvapalinách alebo tvorbe peny automatika vypínania nefunguje. – Stále kontrolujte hladinu.
Automatické čistenie filtra nepracuje	<ul style="list-style-type: none"> – Vyprázdnite nádobu (7).

Zákaznícka služba a poradenstvo ohľadom použitia

Servisné stredisko Vám odpovie na otázky týkajúce sa opravy a údržby Vášho produktu ako aj náhradných dielov. Rozkladové výkresy a informácie o náhradných dieloch nájdete tiež na: www.bosch-pt.com

V prípade otázok týkajúcich sa našich výrobkov a príslušenstva Vám ochotne pomôže poradenský tím Bosch.

V prípade akýchkoľvek otázok a objednávok náhradných súčiastok uvádzajte bezpodmienečne 10-miestne vecné číslo uvedené na typovom štítku výrobku.

Slovakia

Na www.bosch-pt.sk si môžete objednať opravu vášho stroja alebo náhradné diely online.

Tel.: +421 2 48 703 800

Fax: +421 2 48 703 801

E-Mail: servis.naradia@sk.bosch.com
www.bosch-pt.sk

Likvidácia

Vysávač, príslušenstvo a obaly treba dať na recykláciu zodpovedajúcu ochrane životného prostredia.



Nevyhadzujte vysávač do bežného odpadu z domácnosti!

Len pre krajiny EÚ:

Podľa európskej smernice 2012/19/EÚ o odpade z elektrických a elektronických zariadení a podľa jej transpozície v národnom práve sa musia už nepoužiteľné vysávače zbierať separovane a odovzdať na recykláciu v súlade s ochranou životného prostredia.

Magyar

Biztonsági előírások porszívók számára



Olvasza el az összes biztonsági figyelmeztést és előírást. A biztonsági előírások és utasítások betartásának elmulasztása áramütéshez, tűzhoz és/vagy súlyos sérülésekhez vezethet.

het.

Kérjük a későbbi használatra gondosan őrizze meg ezeket az előírásokat.

▶ **Ez a porszívó nincs arra előírnyozva, hogy gyerekek és korlátozott fizikai, érzékelési vagy szellemi képességű, illetve kellő tapasztalattal és/vagy tudással nem rendelkező személyek használják.** Ellenkező esetben fennáll a hibás kezelés és a sérülés veszélye.

▶ **Ne hagyja felügyelet nélkül a gyermekeket.** Ez biztosítja, hogy gyerekek ne játsszanak a porszívóval.

▶ **Ne szívjon fel bükkfa- vagy tölgyfaport, kőport vagy azbesztet.** Ezek az anyagok rákkeltő hatásúnak számítanak.

FIGYELMEZTETÉS Csak akkor használja a porszívót, ha kielégítő tájékoztatást kapott a porszívó használatára, a felszívásra kerülő anyagokra és azok ártalmatlanítására vonatkozólag. Egy gondos kioktatás csökkenti a hibás kezelés és a sérülések valószínűségét.

FIGYELMEZTETÉS A porszívó száraz anyagok és megfelelő intézkedések alkalmazásával folyadékok felszívására is alkalmas. A folyadékok behatolása megnöveli az áramütés veszélyét.

▶ **Ne szívjon fel a porszívóval gyúlékony vagy robbanásveszélyes folyadékokat, például benzint, olajat, alkoholt vagy oldószereket. Ne szívjon fel forró vagy égő porokat. Ne üzemeltesse a porszívót robbanásveszélyes helyiségekben.** A porok, gőzök vagy folyadékok meggyulladhatnak vagy felrobbanhatnak.

FIGYELMEZTETÉS A dugaszoló aljzatot csak a Használati Utasításban meghatározott célokra használja.

FIGYELMEZTETÉS Azonnal kapcsolja ki a porszívót, ha abból hab vagy víz lép ki és ürítse ki a tartályt. A porszívó ellenkező esetben megrongálódhat.

- ▶ **FIGYELEM !A porszívót csak belső helyiségekben szabad tárolni.**
 - ▶ **FIGYELEM !Rendszeresen tisztítsa meg az úszótestet és ellenőrizze, nincs-e megrongálódva.** Ellenkező esetben a működés nem megfelelő lehet.
 - ▶ **Ha nem lehet elkerülni a porszívónedves környezetben való használatát, alkalmazzon egy hibaáram-védőkapcsolót.** Egy hibaáram-védőkapcsoló alkalmazása csökkenti az áramütés kockázatát.
 - ▶ **Csatlakoztassa a porszívót egy előírászerűen földelt villamos hálózathoz.** A dugaszolóaljzatnak és a hosszabítónak egy működőképes védővezetéssel kell rendelkeznie.
 - ▶ **Minden használat előtt ellenőrizze a porszívót, a kábel és a csatlakozó dugót. Ne használja a porszívót, ha megrongálódásokat észlel rajta. Ne nyissa fel saját maga a porszívót, hanem azt csak szakképzett szakemberrel és csak eredeti pótalkatrészek használatával javíttassa meg.** Egy megrongálódott porszívó, kábel és csatlakozó dugó megnöveli az áramütés veszélyét.
 - ▶ **Ne préselje össze a kábelt és ne menjen át rajta járművel, targoncával, stb. A hálózati csatlakozót sohasem a kábelnél fogva húzza ki a dugaszoló aljzataból, hanem mindig a dugaszoló csatlakozót fogja meg. Sohasem húzza a porszívót a mozgathoz a kábelnél fogva.** Egy megrongálódott kábel megnöveli az áramütés veszélyét.
 - ▶ **Húzza ki a csatlakozó dugót a dugaszoló aljzataból, mielőtt a porszívón karbantartási munkákat végez, vagy meg akarja tisztítani a porszívót, ha beállításokat végez, tartozékokat cserél, vagy a porszívót elraktározza.** Ez az elővigyázatossági intézkedés megátalja a porszívó akaratlan üzembe helyezését.
 - ▶ **Gondoskodjon a munkahely jó szellőztetéséről.**
 - ▶ **A porszívót csak szakképzett személyzettel és csak eredeti pótalkatrészek felhasználásával javíttassa.** Ez biztosítja, hogy a porszívó biztonságos berendezés maradjon.
- FIGYELMEZTETÉS** A porszívó egészségre káros hatóanyagot tartalmaz. A kiürítési és karbantartási eljárásokat, beleértve a porgyűjtő tartályok ártalmatlanítását is, csak szakemberekkel hajtassa végre. Ehhez megfelelő védőfelszerelésre van szükség. Ne üzemeltesse a porszívót teljes szűrőrendszer nélkül. Ellenkező esetben veszélyezteti az egészségét.
- ▶ **Az üzembevitel előtt ellenőrizze a szívóömlő kifogástalan állapotát. Ehhez hagyja a szívóömlőt a porszívóra szerelve, nehogy a akaratlanul por lépjen ki.** Ellenkező esetben Ön belelegezheti a port.
 - ▶ **Na üljön rá a porszívóra.** Ezzel megrongálhatja a porszívót.

- ▶ **Óvatosan használja a hálózati csatlakozó kábelt és a szivótömlőt.** Ezekkel más személyeket veszélyeztethet.
- ▶ **Ne tisztítsa a porszívót közvetlenül ráirányított vízsugárral.** Ha víz hatol be a porszívó felső részébe, ez megnöveli az áramütés veszélyét.

Jelképes ábrák

A következő szimbólumoknak komoly jelentőségük lehet az Ön porszívójának használata során. Jegyezze meg ezeket a szimbólumokat és jelentésüket. A szimbólumok helyes interpretálása segítségére lehet a porszívó jobb és biztonságosabb használatában.

Szimbólumok és magyarázatuk



FIGYELMEZTETÉS! Olvassa el az összes biztonsági figyelmeztetést és előírást. A biztonsági előírások és utasítások betartásának elmulasztása áramütéshez, tűzhoz és/vagy súlyos sérülésekhez vezethet.



L osztályú porszívó az IEC/EN 60335-2-69 szabvány szerint > 1 mg/m³-nél nagyobb expozíciós határértékű egészségre ártalmas porok **száraz porszívózására**



Ne akassa fel a porszívót, például a szállításhoz, egy daruhogra. A porszívót nem lehet daruvál felemelni vagy szállítani. Ellenkező esetben sérülésveszély és megrongálódási veszély áll fenn.



Na üljön rá és ne álljon rá a porszívóra. A porszívó ellenkező esetben felbillenhet és megrongálódhat. Különben sérülésveszély áll fenn.



Start-/Stop-automatika

Működő elektromos kéziszerszámok által létrehozott por elszívása
A porszívó automatikusan bekapcsolódik és bizonyos késleltetéssel kikapcsol



Kikapcsolás



Szívás

Lerakódott porrétegek felszívása

A berendezéshez csatlakoztatott elektromos kéziszerszám megengedett csatlakoztatási teljesítménye (ez országoktól függően különböző lehet)

max. 2200 W
min. 100 W

A termék és a teljesítmény leírása

Rendeltetészerű használat

A berendezés nem éghető száraz porok, nem éghető folyadékok és víz-levegő-keverék felszívására, továbbítására és szétválasztására szolgál. A porszívó portechnikai szempontból ellenőrzésre került és megfelel az L porosztálynak. A berendezés az ipari alkalmazás során, tehát például kisipari és ipari vállalatoknál vagy műhelyekben való alkalmazására is alkalmas.

Az L osztályú porszívókat az IEC/EN 60335-2-69 szerint csak > 1 mg/m³-nél nagyobb expozíciós határértékű, egészségre ártalmas porok fel- vagy elszívására szabad használni.

Csak akkor használja a porszívót, ha teljes mértékben meg tudja becsülni és minden korlátozás nélkül végre tudja hajtani az összes funkciót vagy ha ehhez megfelelő utasításokat kapott.

Az ábrázolásra kerülő komponensek

Az ábrázolt alkatrészek sorszámozása megfelel a porszívó ábrájának az ábrákat tartalmazó oldalón.

- (1) Üzem mód-átkapcsoló
- (2) Dugasoló aljzat az elektromos kéziszerszám számára
- (3) Tömlőcsatlakozó (szívási funkció)
- (4) Húzóheveder
- (5) Bolygókerékfék

- (6) Bolygókerék
- (7) Tartály
- (8) Futókerék
- (9) A porszívó felsőrész zárja
- (10) A porszívó felső része
- (11) Elszívó tömlő tartó
- (12) Fogantyú
- (13) Tömlőcsatlakozó (kifúvó funkció)
- (14) Elszívócső tartó
- (15) Szívótömlő
- (16) Elszívó-adapter
- (17) Hajlított fűvóka
- (18) Résszívó fej
- (19) Műanyag zsák / porgyűjtő zacskó ^{A)}
- (20) Fő szűrő
- (21) Nedves szűrő
- (22) Előszűrő
- (23) Gumiperem
- (24) Kefeszalag
- (25) Padlószívó fej
- (26) Szívócső
- (27) Nyomógomb
- (28) Szűrőtartó
- (29) Szűrőkösár
- (30) Elszívónyílás
- (31) Műanyag zsák rögzítő kapocs
- (32) Hamislevegő nyílás

A) A képeken látható vagy a szövegben leírt tartozékok részben nem tartoznak a standard szállítmányhoz. Tartozék-programunkban valamennyi tartozék megtalálható.

Műszaki adatok

Nedves / száraz elszívó be- rendezés		GAS 12-25 PL	
Rendelési szám		3 601 J7C 1..	
Névleges felvett teljesítmény	W		1250
Frekvencia	Hz		50–60
Tartálytérfogat (bruttó)	l		25
Nettó térfogat (folyadék)	l		15
A porgyűjtő zacskó befogadó- képessége	l		20
max. vákuum ^{A)}			
– Porszívó	kPa		19
– Turbina	kPa		20
max. átfolyási mennyiség ^{A)}			
– Porszívó	l/s		36
– Turbina	l/s		65

Nedves / száraz elszívó be- rendezés		GAS 12-25 PL	
Start-/Stop-automatika	kg		●
Súly az „EPTA-Procedure 01:2014” szerint			9
Érintésvédelmi osztály			⊕/I
Védelmi osztály	kg		IPX4

A) egy \varnothing 35 mm átmérőjű és 3 m hosszúságú elszívó tömlővel mérve

A adatok 230 V hálózati feszültségre [U] vonatkoznak. Ettől eltérő feszültségek és külön egyes országok számára készült kivitelek esetén ezek az adatok változhatnak.

Start-/Stop-automatika			
	Névleges fe- szültség	max. teljesít- mény	min. teljesít- mény
EU	220–240 V	2100 W	100 W
UK	240 V	2100 W	100 W
CH	230 V	2100 W	100 W

A berendezéshez csatlakoztatott elektromos kéziszerszám megengedett csatlakoztatási teljesítménye.

Más országspecifikus modelleknél ezek az értékek eltérőek lehetnek. Kérjük vegye figyelembe a porszívó dugaszolóaljzatát megadott adatokat.

Zaj és vibráció értékek

A zajkibocsátási értékek a **EN 60335-2-69** szabványnak megfelelően kerültek meghatározásra.

Az elektromos kéziszerszám A-besorolású hangnyomásszintje tipikus esetben **76 dB(A)**. A szórás, $K = 3$ dB. A munkavégzés alatti zajszint túllépheti a **80 dB(A)** értéket.

Viseljen fülvédőt!

A rezgési összértékek, a_h (a három irány vektorösszege) és a K szórás **EN 60335-2-69** szabvány szerint meghatározott értéke $a_h < 2,5$ m/s², $K = 1,5$ m/s².

Összeszerelés

► **Húzza ki a csatlakozó dugót a dugaszoló aljzataból, mielőtt a porszívón karbantartási munkákat végez, vagy meg akarja tisztítani a porszívót, ha beállításokat végez, tartozékokat cserél, vagy a porszívót elraktározza.** Ez az elővigyázatossági intézkedés meggátolja a porszívó akaratlan üzembe helyezését.

A porszívó tartozékok felszerelése (lásd a A ábrát)

A **(15)** elszívócső egy Clip-rendszerrel van felszerelve, amellyel a porszívó tartozékait **((16))** elszívó-adapter, **(17)** hajlított fűvóka) lehet csatlakoztatni.

A fűvókák és csövek felszerelése

– Tolja rá a **(17)** görbe fűvókát a **(15)** elszívó tömlőre, amíg az elszívó tömlő mindkét **(27)** nyomógombja hallhatóan bepattan.

- Ezután erőteljesen tolja rá a kívánt elszívó tartozékok (padlófűvóká, résszívó fej, szívócső stb.) a **(17)** görbe fűvókára.
- A leszereléshez nyomja befelé mindkét **(27)** nyomógombot és húzza szét az alkatrészeket.

Az elszívó adapter felszerelése

- Tolja rá a **(16)** elszívó adaptert a **(15)** elszívó tömlőre, amíg az elszívó tömlő mindkét **(27)** nyomógombja hallhatóan bepattan.
- A leszereléshez nyomja befelé mindkét **(27)** nyomógombot és húzza szét az alkatrészeket.

Az elszívótömlő felszerelése



Szívási funkció (lásd a B1 ábrát)

- Dugja bele a **(15)** elszívó tömlőt a **(3)** tömlőcsatlakozóba és forgassa el ütközésig a forgásirányba .

Megjegyzés: A porszívós során a pornak a szívótömlőben és a tartozékokban fellépő sűrűlódása következtében elektrosztatikus feltöltődés jön létre, amelyet a kezelő statikus kislésként (a környezet befolyásától és a kezelő érzékenységtől függően) megérezhet.

A finom porok és száraz anyagok felszívásához Bosch alapvetően egy antisztatikus elszívó tömlő (tartozék) használatát javasolja.

Kífúvó funkció (lásd a B2 ábrát)

- ▶ **A porszívónak van egy kífúvó funkciója. Ne fújja ki a kivezetett levegőt egy szabad térbe. A kífúvó funkciót csak egy tiszta tömlővel használja.** A porok egészségkárosító hatásúak lehetnek.
- Kapcsolja be legalább 5 másodpercre a porszívót a **(1)** üzemmód-átkapcsolót a "Szívás" jelére, hogy ezzel megtisztítsa a **(15)** elszívótömlőt az abban lerakódott portól.
- Forgassa el a **(15)** elszívó tömlőt a  forgásirányba és húzza ki azt a **(3)** tömlőcsatlakozóból.
- Dugja bele a **(15)** elszívó tömlőt a **(13)** tömlőcsatlakozóba és forgassa el ütközésig a forgásirányba .

Az előszűrő kivétele/behelyezése

A **(22)** előszűrő visszatartja a durva szennyeződések és ezzel megnöveli a fő szűrő élettartamát. Ha nedves elszívást akar végrehajtani, vagy meg akarja tisztítani a fő szűrőt, ki kell vennie az előszűrőt a tartályból.

Az előszűrő kivétele (lásd a D1 ábrát)

- Nyissa ki a **(9)** zárat és vegye le a porszívó **(10)** felső részét (lásd a **C** ábrát).
- Vegye ki a **(22)** előszűrőt a **(7)** tartályból.

Az előszűrő behelyezése (lásd a D2 ábrát)

- Tegye bele a **(22)** előszűrőt a nyílakkal a **(3)** tömlőcsatlakozó felé mutató irányban a **(7)** tartályba.
- Tegye fel a porszívó **(10)** felső részét és zárja le a **(9)** zárat.

A fő szűrő kivétele/behelyezése

Az **(20)** fő szűrő egy extra magas szűrési teljesítményű HE-PA-redős szűrő a kifúvásra kerülő levegő megtisztítására. Ha nedves elszívást akar végrehajtani, ki kell vennie a fő szűrőt a tartályból.

A fő szűrő kivétele (lásd a E1 ábrát)

- Nyissa ki a **(9)** zárat és vegye le a porszívó **(10)** felső részét (lásd a **C** ábrát).
- Forgassa el a **(28)** szűrőtartót ütközésig a  forgásirányba és vegye ki a szűrőtartót a **(20)** fő szűrővel együtt a porszívó **(10)** felső részéből.

A fő szűrő behelyezése (lásd a E2 ábrát)

- Húzza rá a **(28)** szűrőtartót a **(20)** fő szűrővel együtt a **(29)** szűrőkosárra és forgassa el a **(28)** szűrőtartót ütközésig a  forgásirányba.
- Tegye fel a porszívó **(10)** felső részét és zárja le a **(9)** zárat.

A nedves szűrő behelyezése/kivétele

A víz és szilárd anyagok keverékeinek felszívásánál a hulladékkezelés megkönnyítésére a porszívó egy **(21)** nedves szűrőt is tartalmaz, amely elválasztja a folyadékokat a szilárd anyagoktól.

A nedves szűrő behelyezése (lásd a F1 ábrát)

- Nyissa ki a **(9)** zárat és vegye le a porszívó **(10)** felső részét (lásd a **C** ábrát).
- Forgassa el a **(28)** szűrőtartót ütközésig a  forgásirányba és vegye ki a szűrőtartót a **(20)** fő szűrővel együtt a porszívó **(10)** felső részéből (lásd a **E1** ábrát).
- Tegye teljesen fel a **(21)** nedves szűrőt a **(29)** szűrőkosárra.
- Tegye fel a porszívó **(10)** felső részét és zárja le a **(9)** zárat.

A nedves szűrő kivétele (lásd a F2 ábrát)

- Nyissa ki a **(9)** zárat és vegye le a porszívó **(10)** felső részét (lásd a **C** ábrát).
- Húzza le a **(21)** nedves szűrőt a **(29)** szűrőkosárról.
- Húzza rá a **(28)** szűrőtartót a **(20)** fő szűrővel együtt a **(29)** szűrőkosárra és forgassa el a **(28)** szűrőtartót ütközésig a  forgásirányba (lásd a **E2** ábrát).
- Tegye fel a porszívó **(10)** felső részét és zárja le a **(9)** zárat.

A műanyag zsák vagy porgyűjtő zacskó behelyezése/kivétele (száraz anyagok felszívása)

Száraz anyagok felszívására a **(7)** tartályba be lehet helyezni egy **(19)** műanyag zsákot vagy egy porgyűjtő zacskót (tartozék). Ez megkönnyíti a durva szennyeződések ártalmatlanságát.

A műanyag zsák behelyezése (lásd a G1–G3 ábrát)

- Nyissa ki a (9) zárat és vegye le a porszívó (10) felső részét (lásd a C ábrát).
- Vegye ki a (22) előszűrőt a (7) tartályból.
- Tegye bele a (19) műanyag zsákot a betöltőnyílással felfelé a (7) tartályba. Rögzítse a műanyag zsákot a (30) elszívónyílás alatt a (31) kapcsolókkal.
- Gondoskodjon arról, hogy a (19) műanyag zsák teljesen felfeküdjön a (7) tartály belső falaira.
- Húzza rá a (19) műanyag zsák kiálló részét a (7) tartály szélére.
- Tegye bele a (22) előszűrőt a nyilakkal a (3) tömlőcsatlakozó felé mutató irányban a (7) tartályba.
- Tegye fel a porszívó (10) felső részét és zárja le a (9) zárat.

A műanyag zsák kivétele és lezárása

- Nyissa ki a (9) zárat és vegye le a porszívó (10) felső részét (lásd a C ábrát).
- Vegye ki a (22) előszűrőt a (7) tartályból.
- Húzza hátrafelé ki a megtelt (19) műanyag zsák szélét a (31) kapcsolókból.
- Óvatosan vegye ki a (19) műanyag zsákot, anélkül, hogy az megsérülne, a (7) tartályból.
- Ügyeljen ekkor arra, hogy a műanyag ne dörzsölődjön hozzá a (30) elszívónyíláshoz vagy más éles tárgyhoz.

A porzsák kicserélése/behelyezése (tartozék)

- Nyissa ki a (9) zárat és vegye le a porszívó (10) felső részét (lásd a C ábrát).
- Vegye ki a (22) előszűrőt a (7) tartályból.
- Húzza le hátrafelé a megtelt (19) porzsákot a csatlakozó karimáról. A fedél áthajtásával zárja le a porzsák nyílását. Vegye ki a lezárt porzsákot a (7) tartályból.
- Húzza rá az új porgyűjtő zacskót a porszívó csatlakozó karimájára. Gondoskodjon arról, hogy a porzsák teljes hosszában felfeküdjön a (7) tartály belső falára.
- Tegye bele a (22) előszűrőt a nyilakkal a (3) tömlőcsatlakozó felé mutató irányban a (7) tartályba.
- Tegye fel a porszívó (10) felső részét és zárja le a (9) zárat.

A gumiperem behelyezése (nedves elszívás) (lásd a H ábrát)

Figyelem: Az átésztesztési fokkal (L porosztály) követelmények teljesítése csak száraz elszívásra van bizonyítva.

- Emelje ki a (24) kefeszalagot egy megfelelő szerszámmal a (25) padlószívó fejből.
- Tegye be a (23) gumiperemeket a (25) padlószívó fejbe.

Megjegyzés: A gumiperemek struktúrált oldalának kifelé kell mutatnia.

Üzemeltetés

- ▶ **Húzza ki a csatlakozó dugót a dugaszoló aljzathból, mielőtt a porszívón karbantartási munkákat végez, vagy**

meg akarja tisztítani a porszívót, ha beállításokat végez, tartozékokat cserél, vagy a porszívót elraktározza. Ez az elővigyázatossági intézkedés meggátolja a porszívó akaratlan üzembe helyezését.

Üzembe helyezés

- ▶ **Ügyeljen a helyes hálózati feszültségre!** Az áramforrás feszültségének meg kell egyeznie a porszívó típus tábláján található adatokkal. A 230 V-os töltőkészülékeket 220 V hálózati feszültségről is szabad üzemeltetni.
- ▶ **Ügyeljen a helyes hálózati feszültségre!** Az áramforrás feszültségének meg kell egyeznie a porszívó típus tábláján található adatokkal.
- ▶ **Kérjük, tájékozódjon az Ön országában az egészségre ártalmas porok kezelésére vonatkozó előírásokról/törvényekről.**

A porszívót csak az alábbi anyagok felszívására és elszívására szabad használni:

- Porok, amelyek expozíciós határértéke > 1 mg/m³



A porszívót alapvetően nem szabad robbanásveszélyes helyiségekben használni.

Egy optimális elszívási teljesítmény biztosítására a (15) szivótömlőt mindig teljesen le kell tekerni a porszívó (10) felső részéről.

Száraz porszívás

Megjegyzés: Gondoskodjon arról, hogy a száraz elszíváshoz mind a (22) előszűrőt, mind a (20) fő szűrőt behelyezze a porszívóba (lásd a D2 és E2 ábrát is).

A lerakódott por felszívása

- A porszívó **bekapcsolásához** állítsa a (1) üzemmód-átkapcsolót a „Porszívás” jelére. 
- A porszívó **kikapcsolásához** állítsa a (1) üzemmód-átkapcsolót a „Kikapcsolás” jelére. 

Porelszívás működő elektromos kéziszerszámok előtt (lásd a I ábrát)

- ▶ **A helyiségben egy elegendő mértékű levegőcsere sebességét (L) kell fenntartani, ha a porszívóból kilépő levegő a helyiségbe jut vissza. Tartsa be az adott országban érvényes előírásokat.**

A porszívóba egy (2) védőérintkező dugaszolóaljzat van beépítve. Ehhez egy elektromos kéziszerszámot lehet csatlakoztatni. Vegye tekintetbe a csatlakozásra kerülő elektromos kéziszerszám legnagyobb megengedett csatlakoztatási teljesítményét.

- Szerelje fel a (16) elszívó adaptert (lásd „Az elszívó adapter felszerelése”, Oldal 131).
- Dugja be a (16) elszívó-adaptert az elektromos kéziszerszám elszívó csöcsönkjába.

Megjegyzés: Olyan elektromos kéziszerszámmal végzett munkák esetén, amelyeknél a légbevezetés a szivótömlőbe alacsony (például szűrőfűrészek, csiszoló stb.), a (16) elszívó adapter (32) hamislevegő nyílását ki kell nyitni. Az au-



tomatikus szűrőtisztítás csak így működhet problémamentesen.

Ehhez forgassa el a gyűrűt a **(32)** hamislevégő nyílás felett, amíg egy maximális nyílás jön létre.

- A porszívó **Indítás-/stop-automatikájának az üzembe helyezéséhez** állítsa a **(1)** üzemmód-átkapcsolót a „Start-/Stop-automatika” jelére.
- A porszívó **üzembe helyezéséhez** kapcsolja be a **(2)** dugaszolóaljzathoz csatlakoztatott elektromos kéziszerszámot. A porszívó automatikusan elindul.
- Az **elszívás befejezéséhez** kapcsolja ki az elektromos kéziszerszámot. A Start-/stop-automatika utánfutási funkciója a porszívót még 6 másodpercig működésben tartja, hogy kiszívja a maradék porokat az elszívó tömlőből.
- A porszívó **kikapcsolásához** állítsa a **(1)** üzemmód-átkapcsolót a „Kikapcsolás” jelére.

Nedves porszívás

- ▶ **Ne szívjon fel a porszívóval gyúlékony vagy robbanásveszélyes folyadékokat, például benzint, olajat, alkoholt vagy oldószereket. Ne szívjon fel forró vagy égő porokat. Ne üzemeltesse a porszívót robbanásveszélyes helyiségekben.** A porok, gőzök vagy folyadékok meggyulladhatnak vagy felrobbanhatnak.
 - ▶ **A porszívót nem szabad vízszivattyúként használni.** A porszívó levegő és víz keverékének felszívására szolgál.
- Megjegyzés:** Gondoskodjon arról, hogy nedves elszíváshoz mind a **(22)** előszűrőt, mind a **(20)** fő szűrőt kivegyék a porszívóból (lásd a **D1** és **E1** ábrát is).

Munkavégzési lépések a nedves porszívás előtt

- Nyissa ki a **(9)** zárat és vegye le a porszívó **(10)** felső részét (lásd a **C** ábrát).
- Vegye ki a **(22)** előszűrőt a **(7)** tartályból.
- Szükség esetén távolítsa el a **(19)** műanyag zsákat vagy porgyűjtő zacskót.
- Forgassa el a **(28)** szűrőtartót ütközésig a forgásirányba és vegye ki a szűrőtartót a **(20)** fő szűrővel együtt a porszívó **(10)** felső részéből.
- Tegye teljesen fel a **(21)** nedves szűrőt a **(29)** szűrőkosárra.
- Tegye fel a porszívó **(10)** felső részét és zárja le a **(9)** zárat.
- Tegye be a **(23)** gumiperemet a **(25)** padlószívó fejbe.

Folyadékok felszívása

- Kapcsolja be a porszívót **(1)** üzemmódátkapcsoló a „Szívás” jelére).
- A porszívó egy úszótesttel van felszerelve. A maximális szint elérésekor a szívás leáll.
- Állítsa be a **(1)** üzemmód beállító kapcsolót a "Kikapcsolás" jelére.
 - Űritse ki a **(7)** tartályt.

A penészképződés megelőzésére egy nedves elszívás után: (lásd „A nedves szűrő tisztítása”, Oldal 134)

Automatikus szűrőtisztítás

- Legkésőbb akkor, ha az elszívási teljesítmény már nem kielégítő, aktiválni kell a szűrőtisztítást.
- A szűrőtisztítás gyakorisága a por fajtájától és mennyiségétől függ. Rendszeres alkalmazás esetén a maximális szállítási teljesítmény hosszabb ideig fennmarad.
- Kapcsolja ki 6–10 másodpercre, majd kapcsolja ismét be a porszívót. Ezt többször egymásután ismétlje meg.
 - A **(22)** előszűrőt a kikapcsolásnál levegőlökések tisztítják.
 - A szűrőtisztítás után a munkavégzéshez kapcsolja ismét be a porszívót.

Karbantartás és szerviz

Karbantartás és tisztítás

- ▶ **Húzza ki a csatlakozó dugót a dugaszoló aljzathól, mielőtt a porszívón karbantartási munkákat végez, vagy meg akarja tisztítani a porszívót, ha beállításokat végez, tartozékokat cserél, vagy a porszívót elraktározza.** Ez az elővigyázatossági intézkedés meggátolja a porszívó akaratlan üzembe helyezését.
- ▶ **Tartsa mindig tisztán a porszívót és annak szellőzőnyílásait, hogy jól és biztonságosan dolgozhasson.**

A felhasználó által végrehajtott karbantartáshoz a porszívót szét kell szerelni, meg kell tisztítani és végre kell hajtani a karbantartási munkákat, amennyire ez végrehajtható, úgy, hogy közben ne lépjenek fel veszélyek a karbantartó személyzet és más személyek számára. A szétszerelés előtt a porszívót az esetleges veszélyek megakadályozására meg kell tisztítani. Azt a helyiséget, amelyben a porszívót szétszerelik, jól kell szellőztetni. A karbantartási munkák közben viseljen személyi védőfelszerelést. A karbantartás befejezése után meg kell tisztítani a karbantartási területet. Legalább évente egyszer a gyártónak vagy egy erre kiiktatott személynek végre kell hajtani egy portechnikai ellenőrzést, amelynek során például a szűrő megrongálódásait, a porszívó tömítettségét és a vezérlő berendezés működését is ellenőrizni kell.

Az **L** osztályú porszívók esetén, amelyek szennyezett környezetben voltak, a porszívó külső részét és valamennyi alkatrészét meg kell tisztítani, vagy tömítőanyaggal kell kezelni. A karbantartási és javítási munkák során minden olyan alkatrészt, amelyet nem sikerült kielégítő mértékben megtisztítani, ártalmatlanítani kell. Az ilyen alkatrészeket nem áteresztő burkolatba helyezve az ilyen hulladék ártalmatlanítására vonatkozó előírásoknak megfelelően ártalmatlanítani kell.

Ha a csatlakozó vezetékét ki kell cserélni, akkor a cserével csak magát a **Bosch** céget, vagy egy **Bosch** elektromos kéziszerszám-műhely ügyfélszolgálatát szabad megbízni, nehogy a biztonságra veszélyes szituáció lépjen fel.

A tartály tisztítása

- Időről időre tisztítsa ki egy a kereskedelemben szokványosan kapható, nem dörzsoló hatású tisztítószerezrel a (7) porgyűjtő tartályt és hagyja alaposan megszáradni.

A szűrő tisztítása

A porgyűjtő tartály rendszeres kiürítése és a szűrők rendszeres tisztítása optimális szívási teljesítményt biztosít. Ha a szívási teljesítmény ezután sem megfelelő, adja le a porszívót a Vevőszolgálatnál.

Az előszűrő tisztítása

- Nyissa ki a (9) zárat és vegye le a porszívó (10) felső részét (lásd a C ábrát).
- Vegye ki a (22) előszűrőt a (7) tartályból.
- Rázza ki egy alkalmas hulladékgyűjtő tartály felett a (22) előszűrőt.
- Tegye bele a (22) előszűrőt a nyilakkal a (3) tömlőcsatlakozó felé mutató irányban a (7) tartályba.
- Tegye fel a porszívó (10) felső részét és zárja le a (9) zárat.

A fő szűrő tisztítása

- Nyissa ki a (9) zárat és vegye le a porszívó (10) felső részét (lásd a C ábrát).
- Forgassa el a (28) szűrőtartót ütközésig a forgásirányba és vegye ki a szűrőtartót a (20) fő szűrővel együtt a porszívó (10) felső részéből.
- Kefélje le egy puha kefével a (20) fő szűrő lamelláit, vagy
Cserélje ki a megrongálódott (20) fő szűrőt.

- Húzza rá a (28) szűrőtartót a (20) fő szűrővel együtt a (29) szűrőkosárra és forgassa el a (28) szűrőtartót ütközésig a forgásirányba.
- Tegye fel a porszívó (10) felső részét és zárja le a (9) zárat.

A nedves szűrő tisztítása

A penészképződés megelőzésére egy nedves elszívás után:

- Nyissa ki a (9) zárat és vegye le a porszívó (10) felső részét (lásd a C ábrát).
- Hagyja alaposan megszáradni a porszívó (10) felső részét.
- Húzza le a (21) nedves szűrőt a (29) szűrőkosárról.
- Mossa ki folyó víz alatt a (21) szűrőt, majd hagyja alaposan megszáradni.
- Tegye teljesen fel a (21) nedves szűrőt a (29) szűrőkosárra.
- Tegye fel a porszívó (10) felső részét és zárja le a (9) zárat.

Tárolás és szállítás (lásd a J1–J2 ábrát)

- Csavarja rá a hálózati tápvezetékét a (12) tartófogantyúra.
- Dugaszolja be a (26) szívócsöveket a (14) tartókba.
- Tegye fel a (15) elszívó tömlőt a porszívó felső része köré a (11) tartóba.
- A porszívót a (12) tartófogantyúnál fogva vigye vagy egyenesen padlón húzza a porszívót a (4) húzóheveder segítségével maga után.
- Állítsa le a porszívót egy száraz helyiségben és biztosítsa be jogosulatlan használat ellen.
- A (6) bolygókerék lefékezéshez nyomja le a lábával a (5) bolygókerékkéket.

Az üzemzavarok elhárítása

- **Ha egy üzemzavar (például szűrőtörés) lép fel, a porszívót azonnal ki kell kapcsolni. Az ismételt üzembevitel előtt az üzemzavart meg kell szüntetni.**

Probléma	Hibaelhárítás
A szivóturbina nem indul el.	<ul style="list-style-type: none"> – Ellenőrizze a hálózati tápvezetékét, a hálózati csatlakozó dugót, a biztosítékot és a dugaszolóaljzatot. A (1) üzemmód-átkapcsoló a „Start-/Stop-Automatika” jelen áll. – Állítsa a (1) üzemmód-átkapcsolót „Porszívás” jelére, illetve kapcsolja be a (2) dugaszolóaljzathoz csatlakoztatott elektromos kézszerszámot.
A szivóturbina a tartály kiürítése után nem indul el.	<ul style="list-style-type: none"> – Kapcsolja ki a porszívót, várjon 5 másodpercet, majd kapcsolja ismét be a porszívót.
A szívóerő csökken.	<ul style="list-style-type: none"> – Ürítse ki a (7) tartályt. – Szüntesse meg a szívófejt, a (26) szívócső, a (15) elszívótömlő vagy a (20) fő szűrő dugulását. – Cserélje ki a (19) műanyag zsákot vagy a porzsákot. – Pattintsa helyesen be a helyére a (28) szűrőtartót. – Tegye fel helyesen a porszívó (10) felső részét és zárja le a (9) lezáró kapcsokat. – Cserélje ki a (22) előszűrőt, a (20) fő szűrőt vagy a (21) nedves szűrőt.

Probléma	Hibaelhárítás
Az elszívás során por lép ki	<ul style="list-style-type: none"> – Ellenőrizze a (20) fő szűrő előírászerű beszerelését. – Cserélje ki a (20) fő szűrőt.
A kikapcsoló automatika (nedves elszívás) nem reagál.	<p>Az elektromosan nem vezető folyadékok vagy habképződés esetén a kikapcsoló automatika nem működik.</p> <ul style="list-style-type: none"> – Folyamatosan ellenőrizze a töltési szintet.
Az automatikus szűrőtisztítás nem működik	<ul style="list-style-type: none"> – Ürítse ki a (7) tartályt.

Vevőszolgálat és alkalmazási tanácsadás

A vevőszolgálat a termék javításával és karbantartásával, valamint a pótalkatrészekkel kapcsolatos kérdésekre szívesen válaszol. A pótalkatrészekkel kapcsolatos robbantott ábrák és egyéb információk a következő címen találhatóak:

www.bosch-pt.com

A Bosch Alkalmazási Tanácsadó Team a termékeinkkel és azok tartozékaival kapcsolatos kérdésekben szívesen nyújt segítséget.

Ha kérdései vannak vagy pótalkatrészeket szeretne rendelni, okvetlenül adja meg a termék típusábláján található 10-jegyű cikkszámot.

Magyarország

Robert Bosch Kft.

1103 Budapest

Gyömrői út. 120.

A www.bosch-pt.hu oldalon online megrendelheti készülékének javítását.

Tel.: +36 1 431 3835

Fax: +36 1 431 3888

E-mail: info.bsc@hu.bosch.com

www.bosch-pt.hu

Eltávolítás

A porszívót, a tartozékokat és a csomagolásokat a környezetvédelmi szempontoknak megfelelően kell újrafelhasználásra leadni.



Ne dobja ki a porszívót a háztartási szemétkbe!

Csak az EU-tagországok számára:

A használt villamos és elektronikus berendezésekre vonatkozó 2012/19/EU sz. Európai Irányelvnek és ennek a megfelelő országok jogharmonizációjának megfelelően a már használhatatlan porszívókat külön össze kell gyűjteni és a környezetvédelmi szempontból megfelelő újra felhasználásra le kell adni.

Русский

Только для стран Евразийского экономического союза (Таможенного союза)

В состав эксплуатационных документов, предусмотренных изготовителем для продукции, могут входить настоящее руководство по эксплуатации, а также приложения. Информация о подтверждении соответствия содержится в приложении.

Информация о стране происхождения указана на корпусе изделия и в приложении.

Дата изготовления указана на корпусе изделия.

Контактная информация относительно импортера содержится на упаковке.

Срок службы изделия

Срок службы изделия составляет 7 лет. Не рекомендуется к эксплуатации по истечении 5 лет хранения с даты изготовления без предварительной проверки (дату изготовления см. на этикетке).

Перечень критических отказов и ошибочные действия персонала или пользователя

- не использовать с поврежденной рукояткой или поврежденным защитным кожухом
- не использовать при появлении дыма непосредственно из корпуса изделия
- не использовать с перебитым или оголенным электрическим кабелем
- не использовать на открытом пространстве во время дождя (в распыляемой воде)
- не включать при попадании воды в корпус
- не использовать при сильном искрении
- не использовать при появлении сильной вибрации

Критерии предельных состояний

- перетёрт или повреждён электрический кабель
- поврежден корпус изделия

Тип и периодичность технического обслуживания

Рекомендуется очистить инструмент от пыли после каждого использования.

Хранение

- необходимо хранить в сухом месте

- необходимо хранить вдали от источников повышенных температур и воздействия солнечных лучей
- при хранении необходимо избегать резкого перепада температур
- хранение без упаковки не допускается
- подробные требования к условиям хранения смотрите в ГОСТ 15150 (Условие 1)

Транспортировка

- категорически не допускается падение и любые механические воздействия на упаковку при транспортировке
- при разгрузке/погрузке не допускается использование любого вида техники, работающей по принципу зажима упаковки
- подробные требования к условиям транспортировки смотрите в ГОСТ 15150 (Условие 5)

Указания по технике безопасности для пылесосов



Прочтите все указания и инструкции по технике безопасности. Несоблюдение указаний по технике безопасности и инструкций может привести к поражению электрическим током, пожару и/или тяжелым травмам.

Сохраняйте эти инструкции и указания для будущего использования.

► **Этот пылесос не рассчитан на использование детьми или лицами с ограниченными физическими, сенсорными или умственными способностями или недостаточным опытом и знаниями.** Иначе существует опасность неправильного использования или получения травм.

- **Не оставляйте детей без присмотра.** Дети не должны играть с пылесосом.
- **Не собирайте пылесосом древесную пыль бука или дуба, пыль горных пород и асбест.** Эти материалы являются канцерогенными.

⚠ ПРЕДУПРЕЖДЕНИЕ Используйте пылесос только в том случае, если Вы получили достаточно информации о пылесосе, собираемых веществах и их безопасном удалении. Тщательный инструктаж снижает риск неправильной эксплуатации и травм.

⚠ ПРЕДУПРЕЖДЕНИЕ Пылесос предназначен для собирания сухих веществ, а при принятии соответствующих мер –

также для собирания жидкостей. Проникновение воды внутрь электроинструмента увеличивает риск поражения электротоком.

- **Не собирайте пылесосом горючие или взрывоопасные жидкости, напр., бензин, масло, спирт, растворители. Не всасывайте горячую или горящую пыль. Не пользуйтесь пылесосом во взрывоопасных помещениях.** Пыль, пары или жидкости могут загореться или взорваться.

⚠ ПРЕДУПРЕЖДЕНИЕ Используйте розетку только в указанных в руководстве по эксплуатации целях.

⚠ ПРЕДУПРЕЖДЕНИЕ При выходе пены или воды из пылесоса сразу выключайте пылесос и опорожняйте контейнер.

Иначе пылесос может быть поврежден.

- **ВНИМАНИЕ!** Храните пылесос только внутри помещений.
- **ВНИМАНИЕ!** Регулярно очищайте поплавки и проверяйте его на предмет повреждений. Они могут негативно сказаться на функциональной способности.
- **Если невозможно избежать применения пылесоса в сыром помещении, подключайте электроинструмент через устройство защитного отключения.** Применение устройства защитного отключения снижает риск электрического поражения.
- **Подключайте пылесос к заземленной надлежащим образом сети.** В розетке и удлинителе должен быть исправный защитный провод.
- **Каждый раз перед началом работы проверяйте пылесос, шнур питания и штепсель. Не пользуйтесь пылесосом при обнаружении повреждений. Не открывайте пылесос самостоятельно, его ремонт разрешается выполнять только квалифицированному персоналу и только с использованием оригинальных запчастей.** Поврежденные пылесосы, шнуры питания и штепсели повышают риск поражения электрическим током.
- **Не переезжайте и не сдавливайте шнур. Не тяните за шнур для извлечения вилки из розетки или для перемещения пылесоса.** Поврежденный шнур повышает риск поражения электричеством.
- **Перед работами по техобслуживанию и очистке пылесоса, его настройке, замене принадлежностей или перед хранением извлекайте вилку из розетки.** Эта мера предосторожности предотвращает непреднамеренное включение пылесоса.
- **Обеспечивайте хорошую вентиляцию на рабочем месте!**
- **Ремонт пылесоса разрешается выполнять только квалифицированному персоналу и только с использованием оригинальных запчастей.** Этим обеспечивается безопасность пылесоса.

⚠ ПРЕДУПРЕЖДЕНИЕ

Пылесос содержит вредную для здоровья пыль. Процедуры опорожнения и техобслуживания, включая извлечение контейнера для пыли, разрешается проводить только силами специалистов. Необходимо соответствующее защитное снаряжение. Не эксплуатируйте пылесос без полной фильтрующей системы. Иначе Вы подвергнете опасности свое здоровье.

► **Перед эксплуатацией проверяйте безупречное состояние шланга отсасывания. Оставляйте при этом шланг отсасывания подключенным к пылесосу, чтобы пыль случайно не высыпалась.** Иначе Вы можете вдохнуть пыль.

- **Не садитесь на пылесос.** Этим Вы можете повредить пылесос.
- **Аккуратно обращайтесь с сетевым шнуром и шлангом отсасывания.** Иначе Вы можете подвергнуть опасности других людей.
- **Не очищайте пылесос под прямой струей воды.** Проникновение воды в крышку пылесоса увеличивает риск удара электрическим током.

СИМВОЛЫ

Следующие символы могут быть важны при эксплуатации Вашего пылесоса. Запомните, пожалуйста, эти символы и их значение. Правильное понимание символов поможет вам лучше и надежней использовать пылесос.

Символы и их значение



ПРЕДУПРЕЖДЕНИЕ! Прочтите все указания и инструкции по технике безопасности. Несоблюдение указаний по технике безопасности и инструкций может привести к поражению электрическим током, пожару и/или тяжелым травмам.



Пылесос для пыли класса L в соответствии с IEC/EN 60335-2-69 для **сухого пылеудаления** вредной для здоровья пыли с граничным значением экспозиционной дозы > 1 мг/м³



Не подвешивайте пылесос на крюк крана, напр., для транспортировки. Пылесос не пригоден для подъема краном. Это чревато травмами и повреждением пылесоса.



Не садитесь и не вставайте на пылесос, а также не используйте его в качестве лестницы. Пылесос может опрокинуться или повредиться. Существует опасность травм.



Автоматическое включение/выключение

Всасывание пыли от работающих электроинструментов
Пылесос автоматически включается, выключение происходит с задержкой по времени



Выключение



Режим всасывания

Собирание пылевых отложений

max. 2200 W
min. 100 W

Указание максимально допустимой общей потребляемой мощности подключенного электроинструмента (в зависимости от страны)

Описание продукта и услуг

Применение по назначению

Электроинструмент предназначен для сборки, всасывания, перемещения и отделения негорючей сухой пыли,

негорючих жидкостей и водно-воздушной смеси. Пылесос прошел проверку на предмет собирания пыли и соответствует классу пыли L. Он пригоден для повышенных нагрузок при промышленном использовании, напр., для ремесленных работ, при использовании в промышленности и в мастерских.

Пылесос для класса пыли L в соответствии с IEC/EN 60335-2-69 разрешается применять только для всасывания вредной для здоровья пыли с граничным значением экспозиционной дозы > 1 мг/м³.

Используйте пылесос только в том случае, если Вы полностью ознакомились со всеми функциями и в состоянии пользоваться ими без каких-либо ограничений или получили соответствующие указания.

Изображенные составные части

Нумерация составных частей выполнена по изображению на странице с иллюстрациями.

- (1) Переключатель режимов
- (2) Розетка для электроинструмента
- (3) Патрубок для шланга (режим всасывания)
- (4) Эластичная лента
- (5) Тормоз поворотного ролика
- (6) Поворотный ролик
- (7) Контейнер
- (8) Колесо
- (9) Замок крышки пылесоса
- (10) Крышка пылесоса
- (11) Держатель шланга пылеудаления
- (12) Ручка для переноски
- (13) Патрубок для шланга (режим выдувания)
- (14) Держатель всасывающей трубы
- (15) Шланг пылеудаления
- (16) Адаптер пылеудаления
- (17) Изогнутая насадка
- (18) Щелевая насадка
- (19) Пластиковый мешок/мешок для пыли ^{A)}
- (20) Основной фильтр
- (21) Мокрый фильтр
- (22) Предварительный фильтр
- (23) Резиновая кромка
- (24) Вставные щетки
- (25) Напольная насадка
- (26) Всасывающая труба
- (27) Нажимная кнопка
- (28) Держатель фильтра
- (29) Фильтрующий элемент
- (30) Отверстие для всасывания
- (31) Скобы для закрепления пластикового мешка
- (32) Отверстие для воздуха с заглушкой

A) **Изображенные или описанные принадлежности не входят в стандартный объем поставки. Полный ассортимент принадлежностей Вы найдете в нашей программе принадлежностей.**

Технические данные

Пылесос для влажной уборки/пылесос		GAS 12-25 PL
Артикульный номер		3 601 J7C 1..
Ном. потребляемая мощность	Вт	1250
Частота	Гц	50–60
Объем контейнера (брутто)	л	25
Объем нетто (жидкость)	л	15
Объем мешка для пыли	л	20
макс. разрежение ^{A)}		
– пылесос	кПа	19
– Турбина	кПа	20
макс. пропускная способность ^{A)}		
– пылесос	л/с	36
– Турбина	л/с	65
Автоматическое включение/выключение	кг	●
Масса согласно EPTA-Procedure 01:2014		9
Класс защиты		⊕/I
Степень защиты	кг	IPX4

A) измерено при шланге отсоса Ø 35 мм с длиной 3 м
 Параметры указаны для номинального напряжения [U] 230 В.
 При других значениях напряжения, а также в специфическом для страны исполнении инструмента возможны иные параметры.

Автоматическое включение/выключение			
	Номинальное напряжение	Макс. мощность	Мин. мощность
ЕС	220–240 Вт	2100 Вт	100 Вт
UK	240 Вт	2100 Вт	100 Вт
СН	230 Вт	2100 Вт	100 Вт

Указание максимально допустимой общей потребляемой мощности подключенного электроинструмента.
 Для других моделей в специфическом исполнении для конкретной страны эти данные могут отличаться. Пожалуйста, соблюдайте данные на розетке пылесоса.

Данные по шуму и вибрации

Шумовая эмиссия определена в соответствии с **EN 60335-2-69**.

A-взвешенный уровень звукового давления от пылесоса обычно составляет **76 дБ(A)**. Погрешность K = **3 дБ**. Уровень шума во время работы может превышать **80 дБ(A)**.

Используйте средства защиты органов слуха!

Суммарная вибрация a_v (векторная сумма трех направлений) и погрешность K определены в соответствии с **EN 60335-2-69**: $a_v < 2,5 \text{ м/с}^2$, K = **1,5 м/с²**.

Сборка

- ▶ **Перед работами по техобслуживанию и очистке пылесоса, его настройке, замене принадлежностей или перед хранением извлекайте вилку из розетки.** Эта мера предосторожности предотвращает непреднамеренное включение пылесоса.

Монтаж принадлежностей для всасывания (см. рис. А)

Шланг отсоса (15) оснащен системой зажима, при помощи которой можно присоединять принадлежности для отсасывания (адаптер пылеудаления (16), изогнутую насадку (17)).

Монтаж насадок и труб

- Наденьте изогнутую насадку (17) на шланг пылеудаления (15) так, чтобы обе нажимные кнопки (27) шланга пылеудаления отчетливо вошли в зацепление.
- Затем плотно наденьте требуемую принадлежность для пылеудаления (наполную насадку, щелевую насадку, всасывающую трубу и т.д.) на изогнутую насадку (17).
- Для снятия надавите нажимные кнопки (27) внутрь и снимите элементы друг с друга.

Установка адаптера отсасывания

- Наденьте адаптер пылеудаления (16) на шланг отсоса (15) так, чтобы обе нажимные кнопки (27) шланга отсоса отчетливо вошли в зацепление.
- Для снятия надавите нажимные кнопки (27) внутрь и снимите элементы друг с друга.

Подключение шланга всасывания



Режим всасывания (см. рис. B1)

- Вставьте всасывающий шланг (15) в патрубком для шланга (3) и поверните его до упора по направлению вращения .

Указание: Из-за трения пыли при всасывании на всасывающем шланге и принадлежностях образуется electrostaticкий заряд, в результате чего пользователь может испытать статический разряд (в зависимости от условий окружающей среды и чувствительности тела). В основном Bosch рекомендует использовать антистатический всасывающий шланг (принадлежности) при всасывании мелкой пыли и сухих материалов.

Функция продувки (см. рис. B2)

- ▶ **Пылесос оснащен функцией продувки. Не выдувайте отработанный воздух в открытое пространство. Используйте функцию продувки только с чистым шлангом.** Пыль может нанести вред здоровью.
- Включите пылесос как минимум на 5 с (переключатель режимов (1) на символ «Режим всасывания»), чтобы очистить шланг пылеудаления (15) от отложившейся пыли.

- Поверните всасывающий шланг (15) до упора в направлении вращения  и выньте его из патрубка для шланга (3).
- Вставьте всасывающий шланг (15) в патрубок для шланга (13) и поверните его до упора по направлению вращения .

Извлечение/установка предварительного фильтра

Предварительный фильтр (22) удерживает крупную грязь и тем самым повышает срок службы основного фильтра. Необходимо извлекать предварительный фильтр из контейнера для всасывания жидкостей или для очистки основного фильтра.

Извлечение предварительного фильтра (см. рис. D1)

- Откройте замки (9) и снимите крышку пылесоса (10) (см. рис. C).
- Извлеките предварительный фильтр (22) из контейнера (7).

Установка предварительного фильтра (см. рис. D2)

- Установите предварительный фильтр (22) стрелками в направлении к патрубку для шланга (3) в контейнер (7).
- Наденьте крышку пылесоса (10) и закройте замки (9).

Извлечение/установка основного фильтра

Основной фильтр (20) представляет собой складчатый фильтр HEPA с повышенной мощностью фильтрации для очистки выдуваемого воздуха. Необходимо извлекать основной фильтр из контейнера для всасывания жидкостей.

Извлечение основного фильтра (см. рис. E1)

- Откройте замки (9) и снимите крышку пылесоса (10) (см. рис. C).
- Поверните держатель фильтра (28) до упора в направлении вращения  и извлеките держатель фильтра вместе с основным фильтром (20) из крышки пылесоса (10).

Установка основного фильтра (см. рис. E2)

- Наденьте держатель фильтра (28) вместе с основным фильтром (20) на фильтрующий элемент (29) и поверните держатель фильтра (28) до упора в направлении вращения .
- Наденьте крышку пылесоса (10) и закройте замки (9).

Установка/извлечение мокрого фильтра

Для облегчения сбора смеси воды и твердых материалов пылесос оснащен мокрым фильтром (21), который отделяет жидкость от твердых материалов.

Установка мокрого фильтра (см. рис. F1)

- Откройте замки (9) и снимите крышку пылесоса (10) (см. рис. C).

- Поверните держатель фильтра (28) до упора в направлении вращения  и извлеките держатель фильтра вместе с основным фильтром (20) из крышки пылесоса (10) (см. рис. E1).
- Полностью наденьте мокрый фильтр (21) на фильтрующий элемент (29).
- Наденьте крышку пылесоса (10) и закройте замки (9).

Извлечение мокрого фильтра (см. рис. F2)

- Откройте замки (9) и снимите крышку пылесоса (10) (см. рис. C).
- Извлеките мокрый фильтр (21) из фильтрующего элемента (29).
- Наденьте держатель фильтра (28) вместе с основным фильтром (20) на фильтрующий элемент (29) и поверните держатель фильтра (28) до упора в направлении вращения  (см. рис. E2).
- Наденьте крышку пылесоса (10) и закройте замки (9).

Установка/извлечение пластикового мешка или мешка для пыли (сухое отсасывание)

Для сухого отсасывания можно вставить пластиковый мешок (19) или мешок для пыли (принадлежность) в контейнер (7). Это облегчает сбор крупной грязи.

Установка пластикового мешка (см. рис. G1–G3)

- Откройте замки (9) и снимите крышку пылесоса (10) (см. рис. C).
- Извлеките предварительный фильтр (22) из контейнера (7).
- Вложите пластиковый мешок (19) в контейнер (7) приемным отверстием вперед. Закрепите пластиковый мешок под всасывающим отверстием (30) при помощи скоб (31).
- Убедитесь, что пластиковый мешок (19) полностью прилегает к внутренним стенкам контейнера (7).
- Перекиньте остальную часть пластикового мешка (19) через ободок контейнера (7).
- Установите предварительный фильтр (22) стрелками в направлении к патрубку для шланга (3) в контейнер (7).
- Наденьте крышку пылесоса (10) и закройте замки (9).

Извлечение и запечатывание пластикового мешка

- Откройте замки (9) и снимите крышку пылесоса (10) (см. рис. C).
- Извлеките предварительный фильтр (22) из контейнера (7).
- Вытащите края полного пластикового мешка (19) из скоб (31), потянув его назад.
- Осторожно извлеките пластиковый мешок (19) из контейнера (7) так, чтобы он не повредился.
- Следите за тем, чтобы пластиковый мешок не задел всасывающее отверстие (30) или иные острые предметы.

Смена/установка мешка для пыли (принадлежность)

- Откройте замки (9) и снимите крышку пылесоса (10) (см. рис. C).
- Извлеките предварительный фильтр (22) из контейнера (7).
- Снимите полный пылевой мешок (19) с присоединительного фланца, потянув его назад. Закройте отверстие пылевого мешка, повернув для этого крышку. Извлеките закрытый пылевой мешок из контейнера (7).
- Наденьте новый мешок для пыли на соединительный фланец пылесоса. Пылевой мешок должен прилегать к внутренней стенке контейнера (7) по всей длине.
- Установите предварительный фильтр (22) стрелками в направлении к патрубку для шланга (3) в контейнер (7).
- Наденьте крышку пылесоса (10) и закройте замки (9).

Установка резиновых кромок (всасывание жидкостей) (см. рис. H)

Указание: Требования по степени фильтрации (пыль класса L) подтверждены только для сухого пылеудаления.

- Извлеките вставные щетки (24) при помощи подходящего инструмента из напольной насадки (25).
- Вставьте резиновые кромки (23) в напольную насадку (25).

Указание: Структурированная сторона резиновых кромок должна смотреть наружу.

Работа с инструментом

- ▶ **Перед работами по техобслуживанию и очистке пылесоса, его настройке, замене принадлежностей или перед хранением извлеките вилку из розетки.** Эта мера предосторожности предотвращает непреднамеренное включение пылесоса.

Включение электроинструмента

- ▶ **Учитывайте напряжение в сети!** Напряжение источника питания должно соответствовать данным на заводской табличке пылесоса. Зарядные устройства на 230 В могут работать также и от 220 В.
- ▶ **Учитывайте напряжение в сети!** Напряжение источника питания должно соответствовать данным на заводской табличке пылесоса.
- ▶ **Осведомьтесь о действующих в Вашей стране положениях/законодательных предписаниях относительно обращения с вредной для здоровья пылью.**

Пылесос может использоваться для собирания и отсасывания следующих материалов:

- Пыль с граничным значением экспозиционной дозы $> 1 \text{ мг/м}^3$

Не используйте пылесос во взрывоопасных помещениях. Для обеспечения оптимальной мощности всасывания шланг пылеудаления (15) всегда должен быть полностью размотан с крышки пылесоса (10).

сухое отсасывание

Указание: Убедитесь в том, что при сухом отсасывании и предварительный фильтр (22), и основной фильтр (20) вставлены в пылесос (см. также рис. D2 и E2).

Сборание пылевых отложений

- Для **включения** пылесоса установите переключатель режимов (1) на символ «Режим всасывания».
- Для **выключения** пылесоса установите переключатель режимов (1) на символ „Выключение“.



Всасывание пыли от работающих электроинструментов (см. рис. I)

▶ Если работающий воздух отводится в помещение, в помещении должна быть обеспечена достаточная кратность воздухообмена (L). Обратите внимание на соответствующие предписания, действующие в Вашей стране.

В пылесосе имеется розетка с защитным контактом (2). В нее можно включить внешний электроинструмент. Примите во внимание максимально допустимую потребляемую мощность подключенного электроинструмента.



- Монтируйте адаптер пылеудаления (16) (см. „Установка адаптера отсасывания“, Страница 139).
- Вставьте адаптер пылеудаления (16) в патрубок пылеудаления электроинструмента.

Указание: При работе с электроинструментами, которые подают мало воздуха в шланг всасывания (напр., электролобзики, шлифмашины и т.д.), необходимо обязательно открывать отверстие для воздуха с заглушкой (32) на адаптере всасывания (16). Только так можно обеспечить бесперебойную работу автоматического очищения фильтра.

Для этого поворачивайте кольцо над отверстием для воздуха с заглушкой (32), пока отверстие не достигнет максимального размера.

- Чтобы **задействовать автоматическое включение/выключение** пылесоса, установите переключатель режимов (1) на символ «Автоматическое включение/выключение».
- Для **включения** пылесоса включите электроинструмент, подключенный к штепсельной розетке (2). Пылесос запускается автоматически.
- Выключите электроинструмент, чтобы **пылеудаление прекратилось**. Функция работы на выбеге при автоматическом включении/выключении обеспечивает работу в течение ок. 6 секунд после выключения, чтобы убрать остатки пыли из всасывающего шланга.
- Для **выключения** пылесоса установите переключатель режимов (1) на символ «Выключение».



Всасывание жидкостей

- ▶ **Не собирайте пылесосом горючие или взрывоопасные жидкости, напр., бензин, масло, спирт, растворители. Не всасывайте горячую или горящую пыль. Не пользуйтесь пылесосом во взрывоопасных помещениях.** Пыль, пары или жидкости могут загореться или взорваться.
- ▶ **Не рекомендуется использовать пылесос в качестве насоса для воды.** Пылесос предназначен для всасывания водно-воздушной смеси.

Указание: Убедитесь в том, что при всасывании жидкостей и предварительный фильтр (22), и основной фильтр (20) извлечены из пылесоса (см. также рис. D1 и E1).

Операции перед всасыванием жидкостей

- Откройте замки (9) и снимите крышку пылесоса (10) (см. рис. C).
- Извлеките предварительный фильтр (22) из контейнера (7).
- При необходимости извлеките пластиковый мешок (19) или пылевой мешок.
- Поверните держатель фильтра (28) до упора в направлении вращения  и извлеките держатель фильтра вместе с основным фильтром (20) из крышки пылесоса (10).
- Полностью наденьте мокрый фильтр (21) на фильтрующий элемент (29).
- Наденьте крышку пылесоса (10) и закройте замки (9).
- Вставьте резиновые кромки (23) в напольную насадку (25).

Сборание жидкостей

- Включите пылесос (переключатель режимов (1) на символ «Режим всасывания»).
- Пылесос оснащен поплавком. По достижении максимальной высоты наполнения всасывание прекращается.

- Установите переключатель режимов (1) на символ «Выключение».
 - Опорожните контейнер (7).
- Для предотвращения образования плесени после всасывания жидкостей: (см. „Очистка мокрого фильтра“, Страница 142)

Автоматическая очистка фильтра

Автоматическую очистку фильтра необходимо включить не позднее, чем мощность всасывания станет недостаточной.

Частота очистки фильтра зависит от вида и количества пыли. При регулярном применении максимальная производительность всасывания сохраняется дольше.

- Выключите пылесос на 6–10 секунд, затем снова включите его. Повторите эту операцию несколько раз подряд.
- Предварительный фильтр (22) во время выключения очищается посредством воздушных ударов.

- Чтобы продолжить работу после очистки фильтра, снова включите пылесос.

Техобслуживание и сервис

Техобслуживание и очистка

- ▶ **Перед работами по техобслуживанию и очистке пылесоса, его настройке, замене принадлежностей или перед хранением извлеките вилку из розетки.** Эта мера предосторожности предотвращает непреднамеренное включение пылесоса.
- ▶ **Для обеспечения качественной и безопасной работы содержите пылесос и вентиляционные прорези в чистоте.**

При техобслуживании пользователем пылесос необходимо разобрать, очистить и провести работы по техобслуживанию, не подвергая при этом опасности обслуживающий персонал и других людей. Перед разборкой необходимо очистить пылесос, чтобы предотвратить возможные опасности. Помещение, в котором проводится разборка пылесоса, должно быть хорошо проветренным. При проведении работ по техобслуживанию носите индивидуальные средства защиты. После проведения работ по техобслуживанию необходимо убрать место, где проводилось техобслуживание.

Минимум один раз в год необходимо, чтобы производитель или проинструментированный специалист проводили проверку электроинструмента на предмет качества сборки пыли, напр., повреждения фильтра, герметичность пылесоса и исправность контрольного устройства. В пылесосах класса L, находившихся в загрязненной среде, необходимо очищать внешнюю поверхность, а также все детали электроинструмента или обрабатывать их герметиком. При проведении работ по техобслуживанию и ремонтных работ все загрязненные детали, которые нельзя надлежащим образом очистить, подлежат утилизации. Такие детали необходимо утилизировать в непроницаемых мешочках в соответствии с действующими положениями по утилизации таких отходов.

Если требуется поменять шнур, во избежание опасности обращайтесь на фирму **Bosch** или в авторизованную сервисную мастерскую для электроинструментов **Bosch**.

Очистка контейнера

- Время от времени протирайте контейнер (7) обычным, неабразивным моющим средством и давайте ему высохнуть.

Очистка фильтра



Регулярное опорожнение контейнера для пыли и очистка фильтра гарантируют оптимальную мощность всасывания. Если после этого производительность всасывания не повысится, то пылесос следует сдать в сервисную мастерскую.

Очистка предварительного фильтра

- Откройте замки (9) и снимите крышку пылесоса (10) (см. рис. С).

- Извлеките предварительный фильтр (22) из контейнера (7).
- Вытряхните предварительный фильтр (22) над подходящим мусорным баком.
- Установите предварительный фильтр (22) стрелками в направлении к патрубку для шланга (3) в контейнер (7).
- Наденьте крышку пылесоса (10) и закройте замки (9).

Очистка основного фильтра

- Откройте замки (9) и снимите крышку пылесоса (10) (см. рис. С).
- Поверните держатель фильтра (28) до упора в направлении вращения  и извлеките держатель фильтра вместе с основным фильтром (20) из крышки пылесоса (10).
- Очистите пластинки основного фильтра (20) мягкой щеткой.
- или*
- Замените поврежденный основной фильтр (20).
- Наденьте держатель фильтра (28) вместе с основным фильтром (20) на фильтрующий элемент (29) и поверните держатель фильтра (28) до упора в направлении вращения .
- Наденьте крышку пылесоса (10) и закройте замки (9).

Очистка мокрого фильтра

Для предотвращения образования плесени после всасывания жидкостей:

- Откройте замки (9) и снимите крышку пылесоса (10) (см. рис. С).
- Дайте крышке пылесоса (10) как следует просохнуть.
- Извлеките мокрый фильтр (21) из фильтрующего элемента (29).
- Промойте мокрый фильтр (21) проточной водой и дайте ему как следует высохнуть.
- Полностью наденьте мокрый фильтр (21) на фильтрующий элемент (29).
- Наденьте крышку пылесоса (10) и закройте замки (9).

Хранение и транспортировка (см. рис. J1–J2)

- Обмотайте сетевой шнур вокруг ручки для переноса (12).
- Вставьте всасывающие трубы (26) в держатели (14).
- Проложите всасывающий шланг (15) вокруг крышки пылесоса в крепление (11).
- Переносите пылесос за ручку (12) или тяните пр ровному полу за собой при помощи ленты для перетягивания (4).
- Убирайте пылесос на хранение в сухое помещение и защищайте его от несанкционированного использования.
- Для фиксирования направляющего ролика (6) опустите тормоз направляющего ролика (5) вниз.

Устранение неисправностей

► В случае неполадки (напр., излома фильтра) пылесос нужно немедленно выключить. Перед повторным включением нужно устранить неполадку.

Проблема	Устранение
Всасывающая турбина не запускается.	<ul style="list-style-type: none"> – Проверьте сетевой шнур, штепсельную вилку, предохранитель и штепсельную розетку.
	<ul style="list-style-type: none"> – Переключатель режимов (1) стоит в положении «Автоматическое включение/выключение». – Установите переключатель режимов (1) на символ «Режим всасывания» или включите электроинструмент, подключенный к штепсельной розетке (2).
После опорожнения контейнера турбина не включается.	<ul style="list-style-type: none"> – Выключите пылесос и подождите 5 секунд, через 5 секунд включите его снова.
Мощность всасывания падает.	<ul style="list-style-type: none"> – Опорожните контейнер (7). – Удалите засорения из всасывающей насадки, всасывающей трубы (26), шланга пылеудаления (15) или основного фильтра (20). – Замените пластиковый мешок (19) или мешок для пыли. – Правильно вставьте держатель фильтра (28) до щелчка. – Правильно поставьте крышку пылесоса (10) и закройте замки (9). – Замените предварительный фильтр (22), основной фильтр (20) или мокрый фильтр (21).
При чистке пылесосом из него разлетается пыль	<ul style="list-style-type: none"> – Проверьте правильность установки основного фильтра (20). – Замените основной фильтр (20).
Автоматическое выключение (всасывание жидкостей) не срабатывает.	<ul style="list-style-type: none"> – В случае непроводящих жидкостей или при образовании пены автоматическое выключение не работает. – Постоянно проверяйте уровень заполнения.
Автоматическая очистка фильтра не работает	<ul style="list-style-type: none"> – Опорожните контейнер (7).

Сервис и консультирование по вопросам применения

Сервисный отдел ответит на все Ваши вопросы по ремонту и обслуживанию Вашего продукта, а также по запчастям. Изображения с пространственным разделением делателей и информацию по запчастям можно посмотреть также по адресу: www.bosch-pt.com

Коллектив сотрудников Bosch, предоставляющий консультации на предмет использования продукции, с удовольствием ответит на все Ваши вопросы относительно нашей продукции и ее принадлежностей.

Пожалуйста, во всех запросах и заказах запчастей обязательно указывайте 10-значный товарный номер по заводской табличке изделия.

Для региона: Россия, Беларусь, Казахстан, Украина

Гарантийное обслуживание и ремонт электроинструмента, с соблюдением требований и норм изготовителя производятся на территории всех стран только в фирменных или авторизованных сервисных центрах «Роберт Бош».

ПРЕДУПРЕЖДЕНИЕ! Использование контрафактной продукции опасно в эксплуатации, может привести к ущербу для Вашего здоровья. Изготовление и распространение

контрафактной продукции преследуется по Закону в административном и уголовном порядке.

Россия

Уполномоченная изготовителем организация:
 ООО «Роберт Бош» Вашутинское шоссе, вл. 24
 141400, г. Химки, Московская обл.
 Тел.: +7 800 100 8007
 E-Mail: info.powertools@ru.bosch.com
www.bosch-pt.ru

Беларусь

ИП «Роберт Бош» ООО
 Сервисный центр по обслуживанию электроинструмента
 ул. Тимирязева, 65А-020
 220035, г. Минск
 Тел.: +375 (17) 254 78 71
 Тел.: +375 (17) 254 79 16
 Факс: +375 (17) 254 78 75
 E-Mail: pt-service.by@bosch.com
 Официальный сайт: www.bosch-pt.by

Казахстан

Центр консультирования и приема претензий
 ТОО «Роберт Бош» (Robert Bosch)
 г. Алматы,

Республика Казахстан
050012
ул. Муратбаева, д. 180
БЦ «Гермес», 7й этаж
Тел.: +7 (727) 331 31 00
Факс: +7 (727) 233 07 87
E-Mail: ptka@bosch.com

Полную и актуальную информацию о расположении сервисных центров и приемных пунктов Вы можете получить на официальном сайте:
www.bosch-professional.kz

Молдова

RIALTO-STUDIO S.R.L.
Пл. Кантемира 1, этаж 3, Торговый центр ТОПАЗ
2069 Кишинев
Тел.: + 373 22 840050/840054
Факс: + 373 22 840049
Email: info@rialto.md

Армения, Азербайджан, Грузия, Киргизстан, Монголия, Таджикистан, Туркменистан, Узбекистан

ТОО «Роберт Бош» (Robert Bosch)
Power Tools послепродажное обслуживание проспекта Райымбека 169/1
050050 Алматы, Казахстан
Службная эл. почта: service.pt.ka@bosch.com
Официальный веб-сайт: www.bosch.com, www.bosch-pt.com

Утилизация

Отслужившие свой срок пылесос, принадлежности и упаковку следует сдавать на экологически чистую рециркуляцию отходов.



Не выбрасывайте пылесос в бытовой мусор!

Только для стран-членов ЕС:

В соответствии с Европейской директивой 2012/19/ЕС об отработанных электрических и электронных приборах и ее преобразованием в национальное законодательство непригодные пылесосы необходимо собирать отдельно и сдавать на экологически чистую переработку.

Українська

Вказівки з техніки безпеки для відсмоктувачів



Прочитайте всі застереження і вказівки.

Невиконання вказівок з техніки безпеки та інструкції може призвести до ураження електричним струмом, пожежі та/або важких серйозних травм.

Добре зберігайте на майбутнє ці попередження і вказівки.

► **Цей пиломок не розрахований на використання дітьми і особами з обмеженими фізичними, сенсорними або розумовими здібностями або недостатнім досвідом і знаннями.** Інакше можливе неправильне використання та небезпека одержання травм.

► **Дивіться за дітьми.** Діти не повинні гратися з пиломкомом.

► **Не збирайте брувову або дубову тирсу, кам'яний пил, азбест.** Ці речовини вважаються канцерогенними.

⚠ ПОПЕРЕДЖЕННЯ

Використовуйте пиломок лише після отримання достатньої інформації стосовно використання пиломка, матеріалів, що збираються, та їхнього безпечного видалення. Ретельний інструтаж зменшує ризик неправильного користування інструментом та ризик травм.

⚠ ПОПЕРЕДЖЕННЯ

Пиломок призначений для збирання сухих матеріалів, а при вживанні відповідних заходів – також для всмоктування рідин. Потрапляння рідини в електроінструмент підвищує ризик ураження електричним струмом.

► **Не всмоктуйте пиломком горючі або вибухонебезпечні рідини, наприклад, бензин, оливу, спирт, розчинники.** Не всмоктуйте гарячий пил та пил, що горить. Не використовуйте пиломок у приміщеннях, де існує небезпека вибуху. Пил, пари або рідини можуть загорятися або вибухати.

⚠ ПОПЕРЕДЖЕННЯ

Використовуйте розетку лише в зазначених в інструкції з експлуатації цілях.

⚠ ПОПЕРЕДЖЕННЯ

Негайно вимкніть пиломок при витіканні піни або води і спорожніть ємність. Інакше пиломок може пошкодитися.

► **УВАГА!** Пиломок дозволяється зберігати лише в приміщеннях.

► **УВАГА!** Регулярно очищайте поплавець та перевіряйте його на наявність пошкоджень. Вони можуть негативно вплинути на функціональну здатність.

► **Якщо не можна запобігти використанню пиломка у вологому середовищі, використовуйте пристрій**

захисного вимкнення. Використання пристрою захисного вимкнення зменшує ризик ураження електричним струмом.

- ▶ **Під'єднайте пилосмок до заземленої належним чином мережі.** В розетці і в подовжувачі має бути справний захисний провід.
- ▶ **Кожного разу перед використанням перевіряйте пилосмок, кабель і штепсель.** Не користуйтеся пилосмоком у разі виявлення пошкоджень. Не розкривайте пилосмок самостійно, його ремонт дозволяється виконувати лише кваліфікованому персоналу і лише з використанням оригінальних запчастин. Пошкоджені пилосмок, шнур або штепсель збільшує ризик ураження електричним струмом.
- ▶ **Не переїжджайте через шнур та не стискайте його.** Не тягніть за шнур, щоб витягнути штепсель з розетки або перемістити пилосмок. Пошкоджені електрокабель збільшує небезпеку ураження електричним струмом.
- ▶ **Витягніть штепсель з розетки, перш ніж виконувати роботи з технічного обслуговування або очищення, налаштовувати пилосмок, міняти приладдя або перш ніж відкласти пилосмок.** Ці попереджувальні заходи з техніки безпеки зменшують ризик випадкового запуску пилосмока.
- ▶ **Слідкуйте за доброю вентиляцією на робочому місці.**
- ▶ **Ремонт пилосмока дозволяється виконувати лише кваліфікованому персоналу і лише з використанням оригінальних запчастин.** Цим

забезпечується збереження пилосмоком його безпечних властивостей.

⚠ ПОПЕРЕДЖЕННЯ

Пилосмок містить шкідливий для здоров'я пил. Процедури спорожнення та технічного

обслуговування, включаючи видалення ємності для пилу, можна проводити лише силами фахівців. Необхідне відповідне захисне спорядження. Не експлуатуйте пилосмок без повної фільтрувальної системи. Інакше Ви наражатимете на небезпеку своє здоров'я.

- ▶ **Перед експлуатацією перевіряйте бездоганний стан відсмоктувального шланга. Не від'єднуйте при цьому відсмоктувальний шланг, щоб пил не міг ненавмисне висипатися.** Інакше Ви можете вдихнути пил.
- ▶ **Не сідайте на пилосмок.** Цим Ви можете пошкодити пилосмок.
- ▶ **Обережно поводьтеся з мережним шнуром та відсмоктувальним шлангом.** Інакше Ви можете наразити інших осіб на небезпеку.
- ▶ **Не очищайте пилосмок під прямим струменем води.** Потраплення води в кришку пилосмока збільшує ризик ураження електричним струмом.

Символи

Нижчеподані символи можуть знадобитися Вам при користуванні відсмоктувачем. Будь ласка, запам'ятайте ці символи та їх значення. Правильне розуміння символів допоможе Вам правильно та безпечно користуватися відсмоктувачем.

Символи та їх значення



ПОПЕРЕДЖЕННЯ! Прочитайте всі застереження і вказівки. Невиконання вказівок з техніки безпеки та інструкцій може призвести до ураження електричним струмом, пожежі та/або важких серйозних травм.



Відсмоктувач класу пилу L згідно IEC/EN 60335-2-69 для **сухого відсмоктування** шкідливого для здоров'я пилу з граничним значенням експозиційної дози > 1 мг/м³



Не підвішуйте пилосмок на гак крана, напр., для транспортування. Відсмоктувач не пристосований для переміщення краном. Існує небезпека травм і пошкодження.



Не ставайте і не сідайте на пилосмок, а також не використовуйте його в якості драбини. Інакше пилосмок може перекинутися і пошкодитися. Існує небезпека отримання травм.



Автоматика пуску та зупинки

Відсмоктування пилу від працюючих електроінструментів Пилосмок автоматично вмикається і зі встановленою затримкою знову вимикається



Вимикання

Символи та їх значення



Режим всмоктування

Відсмоктування пилу, що поосідав

max. 2200 W
min. 100 W

Дані щодо максимально допустимої сумарної споживаної потужності під'єданого електроінструмента (залежно від країни)

Опис продукту і послуг

Призначення приладу

Електроінструмент призначений для збирання, всмоктування, переміщення та відокремлення негорючого сухого пилу, негорючих рідин та водно-повітряної суміші. Відсмоктувач пройшов перевірку на предмет збирання пилу і відповідає класу пилу L. Він придатний для підвищених навантажень при професійному використанні, напр., для ремісницьких робіт, промисловості і майстерень.

Відсмоктувач для пилу класу L згідно IEC/EN 60335-2-69 дозволено використовувати лише для всмоктування і відсмоктування шкідливого для здоров'я пилу з граничним значенням експозиційної дози $> 1 \text{ мг/м}^3$.

Використовуйте відсмоктувач лише у тому випадку, якщо всі функції знаходяться у Вас повністю під контролем і Ви не бачаєте обмежень в їх використанні або отримали відповідні вказівки.

Зображені компоненти

Нумерація зображених компонентів посилається на зображення пилосмока на сторінках з малюнками.

- (1) Перемикач режимів роботи
- (2) Розетка для електроінструмента
- (3) Під'єднувач (функція всмоктування)
- (4) Стрічка для перетягування
- (5) Гальмо напрямного ролика
- (6) Напрямний ролик
- (7) Ємність
- (8) Ходове колесо
- (9) Замок кришки відсмоктувача
- (10) Кришка відсмоктувача
- (11) Тримач для відсмоктувального шланга
- (12) Переносна рукоятка
- (13) Під'єднувач (функція продування)
- (14) Тримач для всмоктувальної труби
- (15) Відсмоктувальний шланг
- (16) Відсмоктувальний адаптер
- (17) Вигнута насадку

- (18) Щілинна насадка
- (19) Пластиковий мішок/мішок для пилу ^{A)}
- (20) Головний фільтр
- (21) Вологий фільтр
- (22) Попередній фільтр
- (23) Гумова окрайка
- (24) Вставні щітки
- (25) Підлогова насадка
- (26) Всмоктувальна труба
- (27) Натискна кнопка
- (28) Тримач фільтра
- (29) Фільтрувальний елемент
- (30) Отвір для всмоктування
- (31) Дужки для закріплення пластикового мішка
- (32) Отвір для повітря із заглушкою

A) Зображене або описане приладдя не входить в стандартний обсяг поставки. Повний асортимент приладдя Ви знайдете в нашій програмі приладдя.

Технічні дані

Вологовідсмоктувач/ пилосмок	GAS 12-25 PL	
Товарний номер	3 601 J7C 1..	
Ном. споживана потужність	Вт	1250
Частота	Гц	50–60
Місткість ємності (брутто)	л	25
Місткість нетто (рідина)	л	15
Місткість мішка для пилу	л	20
Макс. розрідження ^{A)}		
– Пилосмок	кПа	19
– Турбіна	кПа	20
Макс. пропускна здатність ^{A)}		
– Пилосмок	л/с	36
– Турбіна	л/с	65
Автоматика пуску та зупинки	кг	●
Вага відповідно до EPTA- Procedure 01:2014		9

**Вологовідсмоктувач/
пилосмок** **GAS 12-25 PL**

Клас захисту		⊕/I
Ступінь захисту	кг	IPX4

A) виміряно при відсмоктувальному шланзі Ø 35 мм з довжиною 3 м

Параметри зазначені для номінальної напруги [U] 230 В. При інших значеннях напруги, а також у специфічному для країни виконанні можливі інші параметри.

Автоматика пуску та зупинки

	Ном. напруга	Макс. потужність	Мін. потужність
ЄС	220–240 В	2100 Вт	100 Вт
UK	240 В	2100 Вт	100 Вт
СН	230 В	2100 Вт	100 Вт

Дані щодо максимально допустимої сумарної споживаної потужності під'єданого електроінструмента. Для інших моделей у спеціальному виконанні для конкретних країн ці дані можуть бути іншими. Будь ласка, дотримуйтеся даних на розетці пилосмока.

Інформація щодо шуму і вібрації

Значення звукової емісії визначені відповідно до **EN 60335-2-69**.

A-зважений рівень звукового тиску від електроприладу, як правило, становить **76 дБ(A)**. Похибка $K = 3$ дБ. Рівень шуму при роботі може перевищувати **80 дБ(A)**.

Вдягайте навушники!

Загальна вібрація $a_{\text{н}}$ (векторна сума трьох напрямків) і похибка K визначені відповідно до **EN 60335-2-69**:
 $a_{\text{н}} < 2,5 \text{ м/с}^2$, $K = 1,5 \text{ м/с}^2$.

Монтаж

► **Витягніть штепсель з розетки, перш ніж виконувати роботи з технічного обслуговування або очищення, налаштувати пилосмок, міняти приладдя або перш ніж відкласти пилосмок.** Ці попереджувальні заходи з техніки безпеки зменшують ризик випадкового запуску пилосмока.

Монтаж приладдя для відсмоктування (див. мал. А)

Відсмоктувальний шланг **(15)** оснащений системою кріплення, за допомогою якої можна під'єднувати приладдя для відсмоктування (відсмоктувальний адаптер **(16)**, вигнуту насадку **(17)**).

Монтаж насадок і труб

- Надіньте вигнуту насадку **(17)** на відсмоктувальний шланг **(15)** так, щоб обидві натискні кнопки **(27)** відсмоктувального шланга відчутно увійшли в зачеплення.
- Потім міцно надіньте потрібне приладдя для відсмоктування (підлогову насадку, щілинну насадку, всмоктувальну трубу тощо) на вигнуту насадку **(17)**.

- Для зняття натисніть обидві натискні кнопки **(27)** всередину і змініть елементи один з одного.

Монтаж відсмоктувального адаптера



- Надіньте відсмоктувальний адаптер **(16)** на відсмоктувальний шланг **(15)** так, щоб обидві натискні кнопки **(27)** відсмоктувального шланга відчутно увійшли в зачеплення.
- Для зняття натисніть обидві натискні кнопки **(27)** всередину і змініть елементи один з одного.

Монтаж всмоктувального шланга**Функція всмоктування (див. мал. B1)**

- Встроміть відсмоктувальний шланг **(15)** в під'єднувач **(3)** і поверніть його до упору у напрямку обертання 

Вказівка: Через тертя пилу при відсмоктуванні на відсмоктувальному шланзі і приладді створюється електростатичний заряд, в результаті чого користувач може відчутти статичний розряд (залежно від умов навколишнього середовища і чутливості тіла). В основному Bosch рекомендує використовувати антистатичний відсмоктувальний шланг (приладдя) при відсмоктуванні дрібного пилу і сухих матеріалів.

Видування (див. мал. B2)

- **Пилосмок оснащений функцією продування. Не видавайте відпрацьоване повітря у вільний простір. Користуйтеся функцією видування лише з чистим шлангом.** Пил може завдати шкоди здоров'ю.
- Увімкніть пилосмок щонайменше на 5 с (перемикач режимів **(1)** на символ «Режим всмоктування»), щоб очистити відсмоктувальний шланг **(15)** від пилу, що відклався.
- Поверніть відсмоктувальний шланг **(15)** до упору у напрямку обертання  і вийміть його з під'єднувача **(3)**.
- Встроміть відсмоктувальний шланг **(15)** в під'єднувач **(13)** і поверніть його до упору у напрямку обертання .

Встромляння/виймання попереднього фільтра

Попередній фільтр **(22)** утримує грубе сміття, що підвищує термін служби головного фільтра. Необхідно виймати попередній фільтр з ємності перед вологим відсмоктуванням або очищенням головного фільтра.

Виймання попереднього фільтра (див. мал. D1)

- Відкрийте замки **(9)** і зніміть кришку пилосмока **(10)** (див. мал. C).
- Вийміть попередній фільтр **(22)** з ємності **(7)**.

Встромляння попереднього фільтра (див. мал. D2)

- Встроміть попередній фільтр **(22)** стрілками в напрямку до під'єднувача **(3)** в ємність **(7)**.
- Надіньте кришку пилосмока **(10)** і закрийте замки **(9)**.

Встромляння/виймання головного фільтра

Головний фільтр (20) – це складчастий фільтр HEPA з підвищеною потужністю фільтрування для очищення вихідного повітря. Необхідно виймати основний фільтр з ємності перед вологим відсмоктуванням.

Виймання головного фільтра (див. мал. E1)

- Відкрийте замки (9) і зніміть кришку пилосмока (10) (див. мал. C).
- Поверніть тримач фільтра (28) до упору в напрямку обертання  і вийміть тримач фільтра разом з головним фільтром (20) з кришки відсмоктувача (10).

Встромляння головного фільтра (див. мал. E2)

- Надіньте тримач фільтра (28) разом з головним фільтром (20) на фільтрувальний елемент (29) і поверніть тримач фільтра (28) до упору за напрямком обертання .
- Надіньте кришку пилосмока (10) і закрийте замки (9).

Встромляння/виймання вологого фільтра

Для полегшення збирання суміші води й твердих матеріалів пилосмок оснащений вологим фільтром (21), який відділяє рідину від твердих матеріалів.

Встромляння вологого фільтра (див. мал. F1)

- Відкрийте замки (9) і зніміть кришку пилосмока (10) (див. мал. C).
- Поверніть тримач фільтра (28) до упору в напрямку обертання  і вийміть тримач фільтра разом з головним фільтром (20) з кришки відсмоктувача (10) (див. мал. E1).
- Надіньте вологий фільтр (21) повністю на фільтрувальний елемент (29).
- Надіньте кришку пилосмока (10) і закрийте замки (9).

Виймання вологого фільтра (див. мал. F2)

- Відкрийте замки (9) і зніміть кришку пилосмока (10) (див. мал. C).
- Зніміть вологий фільтр (21) з фільтрувального елемента (29).
- Надіньте тримач фільтра (28) разом з головним фільтром (20) на фільтрувальний елемент (29) і поверніть тримач фільтра (28) до упору за напрямком обертання  (див. мал. E2).
- Надіньте кришку пилосмока (10) і закрийте замки (9).

Встромляння/виймання пластикового мішка або мішка для пилу (сухе відсмоктування)

Для сухого відсмоктування у відсмоктувач можна встромити пластиковий мішок (19) або мішок для пилу (приладдя) в ємність (7). Це полегшує видалення грубого сміття.

Встромляння пластикового мішка (див. мал. G1–G3)

- Відкрийте замки (9) і зніміть кришку пилосмока (10) (див. мал. C).

- Вийміть попередній фільтр (22) з ємності (7).
- Покладіть пластиковий мішок (19) приймальним отвором вперед у ємність (7). Закріпіть пластиковий мішок під всмоктувальним отвором (30) за допомогою дужок (31).
- Переконайтеся, що пластиковий мішок (19) повністю прилягає до внутрішніх стінок ємності (7).
- Огорніть решето пластикового мішка (19) край ємності (7).
- Встроміть попередній фільтр (22) стрілками в напрямку до під'єднувача (3) в ємність (7).
- Надіньте кришку пилосмока (10) і закрийте замки (9).

Виймання і закриття пластикового мішка

- Відкрийте замки (9) і зніміть кришку пилосмока (10) (див. мал. C).
- Вийміть попередній фільтр (22) з ємності (7).
- Потягніть край повного пластикового мішка (19) назад, щоб вивільнити його з дужок (31).
- Обережно витягніть пластиковий мішок (19) з пилосмока, щоб не пошкодити мішок (7).
- При цьому слідкуйте за тим, щоб пластиковий мішок не зачепився за всмоктувальний отвір (30) або інші гострі предмети.

Заміна/встромляння мішка для пилу (приладдя)

- Відкрийте замки (9) і зніміть кришку пилосмока (10) (див. мал. C).
- Вийміть попередній фільтр (22) з ємності (7).
- Зніміть повний мішок для пилу (19) з під'єднувального фланця, потягнувши мішок назад. Закрийте отвір мішка для пилу, опустивши кришку. Вийміть закритий мішок для пилу з ємності (7).
- Надіньте новий мішок для пилу на під'єднувальний фланець пилосмока. Перевірте, щоб мішок для пилу по всій довжині прилягав до внутрішньої стінки ємності (7).
- Встроміть попередній фільтр (22) стрілками в напрямку до під'єднувача (3) в ємність (7).
- Надіньте кришку пилосмока (10) і закрийте замки (9).

Встановлення гумової окрайки (вологе відсмоктування) (див. мал. H)

Вказівка: Вимоги щодо ступеню фільтрації (пил класу L) підтвержені лише для сухого відсмоктування.

- За допомогою придатного інструмента вийміть вставні щітки (24) з підлогової насадки (25).
- Встроміть гумову окрайку (23) у підлогову насадку (25).

Вказівка: Структурований бік гумової окрайки повинен дивитися назовні.

Робота

- ▶ **Витягніть штепсель з розетки, перш ніж виконувати роботи з технічного обслуговування або очищення,**

налаштувати пиломосок, міняти приладдя або перш ніж відкласти пиломосок. Ці попереджувальні заходи з техніки безпеки зменшують ризик випадкового запуску пиломоска.

Початок роботи

- ▶ **Зважайте на напругу в мережі!** Напруга в джерелі струму повинна відповідати даним на заводській таблиці відсмоктувача. Зарядні пристрої, розраховані на 230 В, можуть працювати також і від 220 В.
- ▶ **Зважайте на напругу в мережі!** Напруга в джерелі струму повинна відповідати даним на заводській таблиці відсмоктувача.
- ▶ **Довідайтесь про чинні положення/закони стосовно поводження із шкідливим для здоров'я пилом, що діють у Вашій країні.**

Відсмоктувач може використовуватися для збирання та відсмоктування наступних матеріалів:

- Пил з граничним значенням експозиційної дози $> 1 \text{ мг/м}^3$

Не працюйте з відсмоктувачем в приміщеннях, де існує небезпека вибуху.

Для забезпечення максимальної потужності відсмоктування відсмоктувальний шланг (15) повинен бути завжди повністю розмотаний з кришки пиломоска (10).

Сухе відсмоктування

Вказівка: Переконайтеся, що під час сухого відсмоктування попередній фільтр (22) і головний фільтр (20) встроєні в пиломосок (див. також мал. D2 і E2).

Відсмоктування пилу, що поосідає

- Щоб **увімкнути** пиломосок, переведіть перемикач режимів роботи (1) на символ «Режим всмоктування».
- Щоб **вимкнути** пиломосок, переведіть перемикач режимів роботи (1) на символ «Вимикання».

Відсмоктування пилу від працюючих електрострумів (див. мал. I)

- ▶ **У приміщенні повинна бути забезпечена достатня кратність повітрообміну (L), якщо спрацьоване повітря відводиться у приміщення. Зважайте на відповідні приписи, що діють у Вашій країні.**

У відсмоктувач інтегрована розетка із захисним контактом (2). У неї можна увімкнути зовнішній електрострум. Зважайте на максимально допустиму споживану потужність під'єданого електрострумів.

- Монтуйте відсмоктувальний адаптер (16) (див. „Монтаж відсмоктувального адаптера“, Сторінка 147).



- Встроміть відсмоктувальний адаптер (16) у витяжний патрубок електрострументу.

Вказівка: Під час роботи з електрострументами з малою подачею повітря у відсмоктувальний шланг (напр., лобзики, шліфувальні машини тощо), необхідно відкривати отвір для повітря із заглушкою (32) на відсмоктувальному адаптері (16). Лише за таких умов автоматичне очищення фільтра може працювати нормально.

Для цього повертайте кільце на отворі для повітря із заглушкою (32), поки отвір не стане максимальним.

- Щоб **здійяти автоматичне вимикання/вимикання** пиломоска, встановіть перемикач режимів роботи (1) на символ «Автоматика пуску та зупинки».
- Щоб **увімкнути** пиломосок, увімкніть підключений до розетки (2) електрострум. Відсмоктувач автоматично починає працювати.
- Вимкніть електрострум, щоб **відсмоктування припинилось**. Функція інерційний вибігу в межах автоматки пуску та зупинки забезпечує роботу протягом прибл. 6 секунд після вимкнення, щоб всмоктати залишки пилу з відсмоктувального шланга.
- Щоб **вимкнути** пиломосок, переведіть перемикач режимів роботи (1) на символ «Вимикання».

Вологе відсмоктування

- ▶ **Не всмоктуйте пиломоском горючі або вибухонебезпечні рідини, наприклад, бензин, оливу, спирт, розчинники. Не всмоктуйте гарячий пил та пил, що горить. Не використовуйте пиломосок у приміщеннях, де існує небезпека вибуху.** Пил, пари або рідини можуть загорятися або вибухнути.
- ▶ **Пиломосок не дозволяється використовувати в якості помпи для води.** Пиломосок призначений для відсмоктування водно-повітряної суміші.

Вказівка: Переконайтеся, що під час вологого відсмоктування попередній фільтр (22) і головний фільтр (20) вийняті з пиломоска (див. також мал. D1 і E1).

Операції перед вологим відсмоктуванням

- Відкрийте замки (9) і зніміть кришку пиломоска (10) (див. мал. C).
- Вийміть попередній фільтр (22) з ємності (7).
- За потреби вийміть пластиковий мішок (19) або мішок для пилу.
- Поверніть тримач фільтра (28) до упору в напрямку обертання (3) і вийміть тримач фільтра разом з головним фільтром (20) з кришки відсмоктувача (10).
- Надіньте вологий фільтр (21) повністю на фільтрувальний елемент (29).
- Надіньте кришку пиломоска (10) і закрийте замки (9).

- Встроміть гумову окрайку **(23)** у підлогову насадку **(25)**.

Збирання рідин

- Увімкніть пиломосок (перемикач режимів **(1)** на символ «Режим всмоктування»).

Відсмоктувач обладнаний поплавцем. При досягненні максимального рівня заповнення всмоктування зупиняється.

- Встановіть перемикач режимів роботи **(1)** на символ «Вимикання».
- Спорожніть ємність **(7)**.

Після вологого відсмоктування для запобігання утворенню плісняви: (див. „Очищення вологого фільтра“, Сторінка 150)

Автоматичне очищення фільтра

Функцію очищення фільтра треба увімкнути максимум тоді, коли потужності відсмоктування почне не вистачати. Частота очищення фільтра залежить від виду і кількості пилу. При регулярному очищенні максимальна потужність відсмоктування зберігається довше.

- Вимкніть пиломосок на 6–10 секунд, а потім знову увімкніть його. Повторіть цю операцію декілька разів підряд.
- Попередній фільтр **(22)** під час вимкнення очищується поштовхами повітря.
- Щоб працювати після очищення фільтра, знову увімкніть пиломосок.

Технічне обслуговування і сервіс

Технічне обслуговування і очищення

- **Витягніть штепсель з розетки, перш ніж виконувати роботи з технічного обслуговування або очищення, налаштовувати пиломосок, міняти приладдя або перш ніж відкласти пиломосок.** Ці попереджувальні заходи з техніки безпеки зменшують ризик випадкового запуску пиломоска.
- **Для якісної і безпечної роботи тримайте відсмоктувач і вентиляційні отвори в чистоті.**

При технічному обслуговуванні користувачем відсмоктувач необхідно демонтувати, очистити та виконати можливі роботи з технічного обслуговування, не наражаючи при цьому на небезпеку обслуговуючий персонал та інших осіб. Перед демонтажем пиломосок треба прочистити, щоб запобігти можливим небезпекам. Приміщення, в якому демонтується пиломосок, повинно добре провітрюватися. Під час технічного обслуговування вдягайте особисте захисне спорядження. Після технічного обслуговування треба прибрати місце, де здійснювалося технічне обслуговування.

Щонайменше один раз на рік необхідно, щоб виробник або вивчена особа проводили перевірку приладу на предмет збирання пилу, напр., пошкодження фільтру, щільність відсмоктувача та справність контрольного

пристрою.

У відсмоктувача класу **L**, що знаходилися в забрудненому середовищі, необхідно очистити зовнішню поверхню та всі деталі приладу або обробити їх герметиком. При технічному обслуговуванні та ремонтних роботах всі забруднені деталі, які не можна задовільно очистити, необхідно видалити. Такі деталі необхідно видалити у непроникних мішках у відповідності до чинних положень щодо усунення таких відходів.

Якщо треба поміняти під'єднувальний кабель, це треба робити на фірмі **Bosch** або в сервісній майстерні для електроінструментів **Bosch**, щоб уникнути небезпек.

Очищення ємності

- Час від часу протирайте ємність **(7)** звичайним, неабразивним миючим засобом і давайте їй висохнути.



Очищення фільтра

Регулярне спорожнення ємності для пилу й очищення фільтра гарантують оптимальну потужність всмоктування. Якщо після цього потужність відсмоктування не буде відновлена, відсмоктувач треба віддати в сервісну майстерню.

Очищення попереднього фільтра

- Відкрийте замки **(9)** і зніміть кришку пиломоска **(10)** (див. мал. **C**).
- Вийміть попередній фільтр **(22)** з ємності **(7)**.
- Витрусіть попередній фільтр **(22)** над сміттєвим баком.
- Встроміть попередній фільтр **(22)** стрілками в напрямку до під'єднувача **(3)** в ємність **(7)**.
- Надіньте кришку пиломоска **(10)** і закрийте замки **(9)**.

Очищення головного фільтра

- Відкрийте замки **(9)** і зніміть кришку пиломоска **(10)** (див. мал. **C**).
- Поверніть тримач фільтра **(28)** до упору в напрямку обертання  і вийміть тримач фільтра разом з головним фільтром **(20)** з кришки відсмоктувача **(10)**.
- Очистіть пластинки головного фільтра **(20)** м'якою щіточкою.
або
- Замініть пошкоджені головний фільтр **(20)**.
- Надіньте тримач фільтра **(28)** разом з головним фільтром **(20)** на фільтрувальний елемент **(29)** і поверніть тримач фільтра **(28)** до упору за напрямком обертання .
- Надіньте кришку пиломоска **(10)** і закрийте замки **(9)**.

Очищення вологого фільтра

Після вологого відсмоктування для запобігання утворенню плісняви:

- Відкрийте замки **(9)** і зніміть кришку пиломоска **(10)** (див. мал. **C**).
- Дайте кришці пиломоска **(10)** добре просохнути.

- Зніміть вологий фільтр **(21)** з фільтрувального елемента **(29)**.
 - Промийте вологий фільтр **(21)** під проточною водою і дайте йому добре просохнути.
 - Надіньте вологий фільтр **(21)** повністю на фільтрувальний елемент **(29)**.
 - Надіньте кришку пилосмока **(10)** і закрийте замки **(9)**.
- Зберігання і транспортування (див. мал. J1–J2)**
- Обвийте шнур живлення навколо рукоятки для перенесення **(12)**.
 - Встроміть всмоктувальні трубки **(26)** в тримачі **(14)**.
 - Прокладіть відсмоктувальний шланг **(15)** навколо кришки пилосмока в тримач **(11)**.
 - Переносьте пилосмок за ручку **(12)** або тягніть його за собою за по рівній підлозі за стрічку для перетягування **(4)**.
 - Прибирайте пилосмок для зберігання у сухе приміщення і захищайте його від несанкціонованого використання.
 - Для фіксування напрямного ролика **(6)** опустіть гальмо напрямного ролика **(5)** донизу.

Усунення несправностей

- У разі несправності (напр., переломлення фільтра) пилосмок треба негайно вимкнути. Перед повторним вмиканням треба усунути несправність.

Проблема	Усунення
Відсмоктувальна турбіна не запускається.	<ul style="list-style-type: none"> – Перевірте шнур живлення, штепсель, запобіжник, розетку. – Перемикач режимів роботи (1) встановлений на символ «Автоматика пуску та зупинки». – Встановіть перемикач режимів роботи (1) на символ «Режим всмоктування» або увімкніть підключений до розетки (2) електроінструмент.
Після спорожнення ємності відсмоктувальна турбіна не вмикається.	<ul style="list-style-type: none"> – Вимкніть пилосмок зачекайте 5 секунд, через 5 секунд знов увімкніть його.
Зменшується потужність всмоктування.	<ul style="list-style-type: none"> – Спорожніть ємність (7). – Видаліть засмічення зі всмоктувальної насадки, всмоктувальної труби (26), відсмоктувального шланга (15) або головного фільтра (20). – Замініть пластиковий мішок (19) або мішок для пилу. – Правильно встановіть (28) тримач фільтра. – Правильно встановіть кришку пилосмока (10) і закрийте замки (9). – Замініть попередній фільтр (22), головний фільтр (20) або вологий фільтр (21).
Під час відсмоктання з пилосмока розлітається пил	<ul style="list-style-type: none"> – Перевірте правильність встановлення головного фільтра (20). – Замініть головний фільтр (20).
Автоматичне вимкнення (вологе відсмоктання) не спрацьовує.	<ul style="list-style-type: none"> – У випадку рідин, що не проводять електрику, або при утворенні піни автоматичне вмикання не працює. – Постійно перевіряйте рівень заповнення.
Автоматичне очищення фільтра не працює	<ul style="list-style-type: none"> – Спорожніть ємність (7).

Сервіс і консультації з питань застосування

В сервісній майстерні Ви отримаєте відповідь на Ваші запитання стосовно ремонту і технічного обслуговування Вашого продукту. Малюнки в деталях і інформацію щодо запчастин можна знайти за адресою: www.bosch-pt.com
Команда співробітників Bosch з надання консультацій щодо використання продукції із задоволенням відповідь на Ваші запитання стосовно нашої продукції та приладдя до неї.

При всіх додаткових запитаннях та замовленні запчастин, будь ласка, зазначайте 10-значний номер для замовлення, що стоїть на паспортній табличці продукту.

Гарантійне обслуговування і ремонт електроінструменту здійснюються відповідно до вимог і норм виготовлювача на території всіх країн лише у фірмових або авторизованих сервісних центрах фірми «Роберт Бош». ПОПЕРЕДЖЕННЯ! Використання контрафактної продукції небезпечно в експлуатації і може мати негативні наслідки для здоров'я. Виготовлення і розповсюдження

контрафактної продукції переслідується за Законом в адміністративному і кримінальному порядку.

Україна

Бош Сервісний Центр електроінструментів

вул. Крайна 1

02660 Київ 60

Тел.: +380 44 490 2407

Факс: +380 44 512 0591

E-Mail: pt-service@ua.bosch.com

www.bosch-professional.com/ua/uk

Адреса Регіональних гарантійних сервісних майстерень за-значена в Національному гарантійному талоні.

Утилізація

Відсмоктувач, приладдя і упаковку треба здавати на екологічно чисту повторну переробку.



Не викидайте пиломок у побутове сміття!

Лише для країн ЄС:

Відповідно до Європейської директиви 2012/19/ЄС щодо відпрацьованих електричних і електронних приладів і її перетворення в національне законодавство непридатні до вживання пиломоски потрібно збирати окремо і здавати на екологічно чисту рекулерацію.

Қазақ

Еуразия экономикалық одағына (Кеден одағына) мүше мемлекеттер аумағында қолданылады

Өндірушінің өнім үшін қарастырған пайдалану құжаттарының құрамында пайдалану жөніндегі осы нұсқаулық, сонымен бірге қосымшалар да болуы мүмкін. Сәйкестікті растау жайлы ақпарат қосымшада бар.

Өнімді өндірген мемлекет туралы ақпарат өнімнің корпусында және қосымшада көрсетілген.

Өндірілген мерзімі бұйым корпусында көрсетілген.

Импортерге қатысты байланыс ақпарат өнім қаптамасында көрсетілген.

Өнімді пайдалану мерзімі

Өнімнің қызмет ету мерзімі 7 жыл. Өндірілген мерзімнен бастап (өндіру күні зауыт тақтайшасында жазылған) істетпей 5 жыл сақтағаннан соң, өнімді тексеруші (сервистік тексеру) пайдалану ұсынылмайды.

Қызметкер немесе пайдаланушының қателіктері мен істен шығу себептерінің тізімі

- тұтқасы мен корпусы бұзылған болса, өнімді пайдаланбаңыз
- өнім корпусынан тікелей түтін шықса, пайдаланбаңыз

- тоқ сымы бұзылған немесе оқшаулаусыз болса, пайдаланбаңыз
- жауын –шашын кезінде сыртта (далада) пайдаланбаңыз
- корпус ішіне су кірсе құрылғыны қосушы болмаңыз
- көп ұшқын шықса, пайдаланбаңыз
- қатты діріл кезінде пайдаланбаңыз

Шекті күй белгілері

- тоқ сымының тозуы немесе зақымдануы
- өнім корпусының зақымдалуы

Қызмет көрсету түрі мен жиілігі

Әр пайдаланудан соң өнімді тазалау ұсынылады.

Сақтау

- құрғақ жерде сақтау керек
- жоғары температура көзінен және күн сәулелерінің әсерінен алыс сақтау керек
- сақтау кезінде температураның кенет ауытқуынан қорғау керек
- орамасыз сақтау мүмкін емес
- сақтау шарттары туралы қосымша ақпарат алу үшін МЕМСТ 15150 (шарт 1) құжатын қараңыз

Тасымалдау

- тасымалдау кезінде өнімді құлатуға және кез келген механикалық ықпал етуге қатаң тыйым салынады
- босату/жүктеу кезінде пакетті қысатын машиналарды пайдалануға рұқсат берілмейді.
- тасымалдау шарттары талаптарын МЕМСТ 15150 (5 шарт) құжатын оқыңыз.

Сорғыш үшін қауіпсіздік нұсқаулары



Барлық қауіпсіздік нұсқаулықтарын және ескертпелерді оқыңыз. Техникалық қауіпсіздік нұсқаулықтарын және ескертпелерді сақтамау тоқтың соғуына, өрт және/немесе ауыр жарақаттануларға алып келуі мүмкін.

Болашақ жұмыстар үшін қауіпсіздік нұсқаулықтары мен ескертпелерді сақтап қойыңыз.

► **Бұл шаңсорғыш балалардың, дене немесе ой қабілеттері шектелген, тәжірибесі және білімі аз адамдардың пайдалануына арналмаған.** Кері жағдайда дұрыс пайдаланбау және жарақаттанулар қауіпі пайда болады.

▶ Балаларға абай болыңыз.

Балалардың шаңсорғышпен ойнамауына көз жеткізіңіз.

- ▶ **Шамшат және емен ағашының, тас немесе асбест шаңын сормаңыз.** Бұл заттектер канцерогенді болып табылады.

⚠ ЕСКЕРТУ Шаңсорғышты пайдалану, соратын заттектер мен оларды дұрыс жою туралы қажетті ақпаратты алғаннан соң ғана шаңсорғышты пайдаланыңыз. Нұсқаулықтарды дәл орындау орынсыз пайдалану мен жарақаттануларды азайтады.

⚠ ЕСКЕРТУ Шаңсорғыш құрғақ заттектерді және тиісті шаралар арқылы сұйықтықтарды да соруға арналған. Сұйықтықтар тиюі тоқ соғу қаупін арттырады.

- ▶ **Шаңсорғышпен бензин, май, алкоголь, еріткіштер сияқты жанғыш немесе жарылатын сұйықтықтарды сормаңыз. Ыстық немесе жанатын шандарды сормаңыз. Жарылу қаупі бар бөлмелерде шаңсорғышты пайдаланбаңыз.** Шандар, булар немесе сұйықтықтар жануы немесе жарылуы мүмкін.

⚠ ЕСКЕРТУ Розетканы тек пайдалану нұсқаулығында белгіленген мақсаттарда пайдаланыңыз.

⚠ ЕСКЕРТУ Көбік немесе су шықса шаңсорғышты бірден өшіріп, контейнерін тазалаңыз. Кері жағдайда шаңсорғыш зақымдануы мүмкін.

- ▶ **НАЗАР АУДАРЫҢЫЗ!** Шаңсорғышты тек ішкі бөлмелерде сақтау қажет.
- ▶ **НАЗАР АУДАРЫҢЫЗ!** Қалтқыны жүйелі түрде тазалап, оның зақымдалмағанын тексеріңіз. Кері жағдайда шаңсорғыш дұрыс істемеуі мүмкін.
- ▶ **Электр құралды ылғалды ортада пайдалану қажет болса, автоматты сақтандырғыш ажыратқышын пайдаланыңыз.** Автоматты сақтандырғыш ажыратқышын пайдалану тоқ соғу қауіпін төмендетеді.
- ▶ **Шаңсорғышты тиісті тәртіппен жерге қосылған тоқ желісіне қосыңыз.** Розетка мен ұзартқышта жұмыс істейтін қорғайтын сым болуы қажет.
- ▶ **Әр пайдаланудан алдын шаңсорғышты, кабельді және айырды тексеріңіз.** Ақауды байқасаңыз шаңсорғышты пайдаланбаңыз. Шаңсорғышты

өзіңіз аспаңыз, оны тек білікті маманға және түпнұсқалы бөлшектермен жөндетіңіз.

Зақымдалған шаңсорғыш, кабель және айыр электр тоғының соғу қаупін арттырады.

- ▶ **Кабельді баспаңыз немесе оны жаншып тастамаңыз. Айырды розеткадан шығару немесе шаңсорғышты жылжыту үшін кабельді тартпаңыз.** Зақымдалған кабель электр тоғының соғу қаупін арттырады.
- ▶ **Құрылғыны реттеу, жабдық бөлшектерін алмастыру немесе шаңсорғышты алып қояудан алдын айырды розеткадан шығарыңыз.** Осы сақтық шарасы шаңсорғыштың байқаусыз қосылуына жол бермейді.
- ▶ **Жұмыс орнының жақсы желдетілуіне көз жеткізіңіз.**
- ▶ **Шаңсорғышты тек білікті маманға және арнаулы бөлшектермен жөндетіңіз.** Сол арқылы шаңсорғыш қауіпсіздігін сақтайсыз.

⚠ ЕСКЕРТУ Шаңсорғыш денсаулыққа зиян келтіретін шаңды жұтады.

Босату мен жөндеуді, соның ішінде шаң жинау контейнерін тазалауды мамандарға орындатыңыз. Тиісті химиялық затқа қарсы киім қажет болады. Шаңсорғышты толық сүзгі жүйесінсіз пайдаланбаңыз. Кері жағдайда денсуылығыңызға зиян келуі мүмкін.

- ▶ **Пайдалану алдында сорғыш шлангтың ақаусыз болуына көз жеткізіңіз. Шаң таралмауы үшін сорғыш шлангы шаңсорғышқа қосуды тұрсын.** Шаңды жұтып жіберу мүмкін.
- ▶ **Шаңсорғыш үстіне отырмаңыз.** Шаңсорғышты бұзуыңыз мүмкін.
- ▶ **Желі кабелін және сорғыш шлангын абайлап пайдаланыңыз.** Олардың өзге адамдарға зиян келтіруі мүмкін.
- ▶ **Шаңсорғышты тікелей бағытталған су ағынымен тазаламаңыз.** Шаңсорғыш жоғарғы бөлігінің ішіне су кірсе, ол электр тоғының соғу қаупін арттырады.

Белгілер

Төмендегі белгілер шаңсорғышты пайдалануда маңызды болуы мүмкін. Белгілер менен олардың мағыналарын жаттап алыңыз. Белгілерді дұрыс түсіну сізге шаңсорғышты дұрыс әрі сенімді пайдалануға көмектеседі.

Белгілер мен олардың мағынасы



АБАЙ БОЛЫҢЫЗ! Барлық қауіпсіздік нұсқаулықтарын және ескертпелерді оқыңыз. Техникалық қауіпсіздік нұсқаулықтарын және ескертпелерді сақтамау тоқтын соғуына, өрт және/немесе ауыр жарақаттануларға алып келуі мүмкін.

Белгілер мен олардың мағынасы



IEC/EN 60335-2-69 бойынша L шаң класындағы шаңсорғыш, шектік мәні > 1 мг/м³ болған денсаулыққа зиянды шаңды **құрғақ соруға** арналған



Тасымалдау үшін шаңсорғышты кран ілгішіне ілмеңіз.

Шаңсорғышты кранмен көтеруге болмайды. Жарақаттану мен зақымдану қаупі бар.



Шаңсорғыш үстіне отырмаңыз, баспаңыз немесе тұрмаңыз.

Кері жағдайда шаңсорғыш құлауы немесе зақымдануы мүмкін. Жарақат алу қаупі бар.

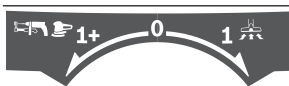

Іске қосу/тоқтату автоматикасы

Істеп тұрған электр құралдарынан шыққан шаңдарды сору
Шаңсорғыш автоматты қосылып, шамалы уақыттан соң қайта өшеді

0

Өшіру



Сору

Жиылған шаңдарды сорыңыз

max. 2200 W

min. 100 W

Қосылған электр құралының рұқсат етілген қосылу қуаты туралы деректер (елге байланысты)

Өнім және қуат сипаттамасы

Тағайындалу бойынша қолдану

Құрылғы жанбайтын құрғақ шаңдарды, жанбайтын сұйықтықтарды және су мен ауа қосындысын алу, сору, тасымалдау және ажыратуға арналған. Шаңсорғыш шаң жасауына тексеріліп L шаң сыныпына сәйкес. Ол кәсіпорындарда, мысалы, цехтарда пайдалану жоғары талаптарына сай.

IEC/EN 60335-2-69 бойынша L сыныпындағы шаңсорғыштарды тек шектік мәні > 1 мг/м³ болған денсаулыққа зиян шаңдарды сору үшін пайдалануға болады.

Шаңсорғышты тек барлық қызметтерді толық бағалап, шектеусіз орындай алатын болғанда немесе тиісті нұсқаулықтарды алғаннан соң пайдалану керек.

Бейнеленген құрамды бөлшектер

Көрсетілген құрамдас бөліктердің нөмірлері суреттері бар беттердегі шаңсорғыштың сипаттамасына негізделген.

- (1) Жұмыс режимдерін ауыстырып-қосқыш
- (2) Электр құралының розеткасы
- (3) Шланг қысқышы (сору функциясы)
- (4) Тарту тартпасы

- (5) Басқару дөңгелегі тежегіші
- (6) Басқару дөңгелегі
- (7) Контейнер
- (8) Жүгіргі дөңгелек
- (9) Шаңсорғыш жоғарғы бөлігінің құлпы
- (10) Шаңсорғыштың жоғарғы бөлігі
- (11) Сорғыш шланг ұстағышы
- (12) Тұтқа
- (13) Шланг қысқышы (үрлеу функциясы)
- (14) Сорғыш құбырларға арналған ұстағыш
- (15) Сорғыш шланг
- (16) Сору адаптері
- (17) Қисайған қондырма
- (18) Тесік қондырма
- (19) Пластик қап/шаң жинағыш қап^{A)}
- (20) Басты сүзгі
- (21) Ылғалды сүзгі
- (22) Алдын ала тазарту сүзгісі
- (23) Резеңке жиек
- (24) Қылшақты жолдар
- (25) Едендік саптамa
- (26) Сорғыш құбыр

- (27) Батырма
- (28) Сүзгі ұстағышы
- (29) Сүзгі қорабы
- (30) Сору тесігі
- (31) Пластик қапты бекітуге арналған қапсырма
- (32) Қосымша сору тесігі

A) Бейнеленген немесе сипатталған жабдықтар стандартты жеткізу көлемімен қамтылмайды. Толық жабдықтарды біздің жабдықтар бағдарламамыздан табасыз.

Техникалық мәліметтер

Ылғалды/құрғақ шаңсорғыш	GAS 12-25 PL	
Өнім нөмірі	3 601 J7C 1..	
Номиналды тұтынылатын қуат	Вт	1250
Жілілік	Гц	50–60
Контейнер көлемі (брутто)	л	25
Нетто салмағы (сұйықтық)	л	15
Шаң жинағыш қаптың көлемі	л	20
макс. төменгі қысым ^{A)}		
– Шаңсорғыш	кПа	19
– Турбина	кПа	20
макс. ағын ^{A)}		
– Шаңсорғыш	л/с	36
– Турбина	л/с	65
Іске қосу/тоқтату автоматикасы	кг	●
Салмағы EPTA-Procedure 01:2014 сай		9
Қорғаныс класы		⊕/I
Қорғаныс түрі	кг	IPX4

A) Ø 35 мм және ұзындығы 3 м сору шлангымен өлшелген Мәліметтер [U] 230 В кесімді кернеуге арналған. Басқа кернеу және елде қабылданған заңдар бұл мәліметтерді өзгертуі мүмкін.

Іске қосу/тоқтату автоматикасы	Іске қосу/тоқтату автоматикасы		
	Номиналды кернеу	Макс. қуат	Мин. қуат
EU	220–240 В	2100 Вт	100 Вт
UK	240 В	2100 Вт	100 Вт
CH	230 В	2100 Вт	100 Вт

Жалғанған электр құралының рұқсат етілген қосылым қуаты туралы мәліметтер. Елге тән басқа үлгілерде осы мәндер өзгешеленуі мүмкін. Шаңсорғыштың розеткасындағы мәліметтерге назар аударыңыз.

Шуыл және дірілдеу туралы ақпарат

EN 60335-2-69 бойынша есептелген шуыл эмиссиясының көрсеткіштері.

Шаңсорғыштың амплитуда бойынша өлшенген дыбыстық қысым деңгейі әдетте 76 дБ(A) құрайды. К

дәлсіздігі = 3 дБ. Жұмыс орнындағы шуыл деңгейі 80 дБ(A) шамасынан артық болуы мүмкін.

Құлақ қорғанысын тағыңыз!

Тербелу жалпы мәндері a_h (үш бағыттың векторлық сомасы) және К дәлсіздігі EN 60335-2-69: $a_h < 2,5 \text{ м/с}^2$, $K = 1,5 \text{ м/с}^2$ бойынша реттелген.

Жинау

► Құрылғыны реттеу, жабдық бөлшектерін алмастыру немесе шаңсорғышты алып қоядан алдын айырды розеткадан шығарыңыз. Осы сақтық шарасы шаңсорғыштың байқаусыз қосылуына жол бермейді.

Сору керек-жарақтарын орнату (А суретін қараңыз)

Сорғыш шлангы (15) қысқыш жүйесімен жабдықталған, сору керек-жарақтарын (сорғыш адаптер (16), қисайған қондырма (17)) қосуға болады.

Бүріккіштер мен құбырларды орнату

- Қисайған қондырма (17) сорғыш шлангіге (15) сорғыш шлангінің екі батырмасы (27) дыбыспен тірелгенше салыңыз.
- Содан кейін қажетті сору керек-жарақтарын (едендік қондырма, тесік қондырма, сорғыш құбыр және т.б.) қисайған қондырмаға (17) салыңыз.
- Шешу үшін батырмаларды (27) ішіне басып, құрамдас бөліктерді ажыратыңыз.

Сору адаптерін орнату

- Сору адаптерін (16) сору шлангына (15) сору шлангының екі басу түймешесі (27) дыбыспен тірелгенше салыңыз.
- Шешу үшін басу түймешелерін (27) ішіне басып бөліктерін ажыратыңыз.

Сорғыш шлангты орнату

Сору функциясы (В1 суретін қараңыз)

- (15) сору шлангын (3) сүзгі ұстағышына салып оны тірелгенше "I" бұрау бағытында тірелгенше бұраңыз.



Нұсқау: Соруда сору шлангында және жабдықтарында шаң үйкелісі арқылы электр заряд пайда болады, оны пайдаланушы статикалық тоқ ажыралуы арқылы сезуі мүмкін (қоршаған орта әсерлеріне және дене сезімдігіне байланысты).

Жалпы ретте Bosch антистатикалық сору шлангін (жабдық) майда шаң немесе құрғақ материалдарды соруда пайдалануды ұсынады.

Сору функциясы (В2 суретін қараңыз)

- Шаңсорғыш үрлеу қызметін орындай алады. Бос бөлмеге үрлемеңіз. Үрлеуде тек таза шланг пайдаланыңыз. Шандар денсаулыққа зиянды болуы мүмкін.
- Сорғышты кем дегенде 5 секундқа қосып (жұмыс режимдерін ауыстырып-қосқыш (1) "Сору"

белгісінде), сорғыш шлангіні (15) жиналып қалған шаңнан тазартыңыз.

- Сорғыш шлангіні (15) тірелгенше  айналу бағытымен бұрап, оны шланг қысқышынан (3) тартып шығарыңыз.
- Сорғыш шлангіні (15) шланг қысқышына (13) салып,  айналу бағытымен тірелгенше бұраңыз.

Алғашқы сүзгіні алу/орнату

Алғашқы сүзгі (22) дәрекі ласты алып бас сүзгінің істеу уақытын ұзартады. Ылғалды сору немесе бас сүзгіні тазаламақшы болсаңыз, алғашқы сүзгіні ыдыстан шығарыңыз.

Алғашқы сүзгіні шешу (D1 суретін қараңыз)

- Құлыптарды (9) ашып шаңсорғыштың жоғары бөлігін (10) ашыңыз (C суретін қараңыз).
- Алғашқы сүзгіні (22) ыдыстан (7) шығарыңыз.

Алғашқы сүзгіні орнату (D2 суретін қараңыз)

- Алғашқы сүзгіні (22) бағыттамаларымен шланг қысқышы (3) бағытында ыдысқа (7) салыңыз.
- Шаңсорғыштың жоғары бөлігін (10) орнатып құлыптарды (9) жабыңыз.

Бас сүзгіні шешу/орнату

Бас сүзгі (20) сорылған ауаны тазартуға арналған өнімділік жоғары HEPA қатпарлы сүзгіс болып табылады. Ылғалды сормақшы болсаңыз, алғашқы сүзгіні ыдыстан шығарыңыз.

Бас сүзгіні шешу (E1 суретін қараңыз)

- Құлыптарды (9) ашып шаңсорғыштың жоғары бөлігін (10) ашыңыз (C суретін қараңыз).
- Сүзгі ұстағышын (28) тірелгенше бұрау бағытында  бұрап сүзгі ұстағышын бас сүзгімен (20) сорғыш жоғарғы бөлігін (10) алыңыз.

Бас сүзгіні орнату (E2 суретін қараңыз)

- Сүзгі ұстағышын (28) тірелгенше бас сүзгімен (20) бірге сүзгі қорабы (29) арқылы шығарып сүзгі ұстағышын (28) тірелгенше бұрау бағытында бұраңыз .
- Шаңсорғыштың жоғары бөлігін (10) орнатып құлыптарды (9) жабыңыз.

Ылғалды сүзгіні орнату/шығару

Су мен қатты затке қоспаларын соруға оңай тастау үшін сорғышта ылғалды сүзгі бар (21), ол сұйықтықты ақты зеттектерден ажыратады.

Ылғалды сүзгіні орнату (F1 суретін қараңыз)

- Құлыптарды (9) ашып шаңсорғыштың жоғары бөлігін (10) ашыңыз (C суретін қараңыз).
- Сүзгі ұстағышын (28) тірелгенше  айналу бағытымен бұрап, сүзгі ұстағышын басты сүзгімен (20) бірге шаңсорғыштың жоғарғы бөлігінен (10) алыңыз (E1 суретін қараңыз).

- Ылғалды сүзгіні (21) сүзгі қорабы (29) арқылы салыңыз.
- Шаңсорғыштың жоғары бөлігін (10) орнатып құлыптарды (9) жабыңыз.

Ылғалды сүзгіні шығару (F2 суретін қараңыз)

- Құлыптарды (9) ашып шаңсорғыштың жоғары бөлігін (10) ашыңыз (C суретін қараңыз).
- (21) ылғалды сүзгісін (29) сүзгі себетінен тартып қойыңыз.
- Сүзгі ұстағышын (28) басты сүзгімен (20) бірге сүзгі қорабы (29) арқылы шығарып, сүзгі ұстағышын (28) тірелгенше  айналу бағытымен бұраңыз (E2 суретін қараңыз).
- Шаңсорғыштың жоғары бөлігін (10) орнатып құлыптарды (9) жабыңыз.

Пластик қабын немесе шаң қабын салу/шешу (құрғақ сору)

Құрғақ шаңсору үшін пластик қабын (19) немесе шаң қабын (керек-жарақ) ыдысқа (7) орнату керек. Осылай дәрекі ласты тастау оңай болады.

Пластик қапты орнату (G1–G3 суреттерін қараңыз)

- Құлыптарды (9) ашып шаңсорғыштың жоғары бөлігін (10) ашыңыз (C суретін қараңыз).
- Алғашқы сүзгіні (22) ыдыстан (7) шығарыңыз.
- Пластик қабын (19) толтыру тесігімен жарыға контейнерге (7) салыңыз. Пластик қабын сору тесігінің (30) астында қапсырмалар (31) көмегімен бекітіңіз.
- Пластик қабы (19) толығымен контейнер (7) ішкі қабырғаларына жатуына көз жеткізіңіз.
- Пластик қабын (19) қалғанын контейнер (7) шетінен қағыңыз.
- Алғашқы сүзгіні (22) бағыттамаларымен шланг қысқышы (3) бағытында ыдысқа (7) салыңыз.
- Шаңсорғыштың жоғары бөлігін (10) орнатып құлыптарды (9) жабыңыз.

Пластик қабын шешіп жабу

- Құлыптарды (9) ашып шаңсорғыштың жоғары бөлігін (10) ашыңыз (C суретін қараңыз).
- Алғашқы сүзгіні (22) ыдыстан (7) шығарыңыз.
- Толық пластик қабының (19) шетін арқаға қапсырмалардан (31) арқаға тартып қойыңыз.
- Пластик қабын (19) абайлап оны зақымдамай контейнерден (7) шығарыңыз.
- Пластик қабы сору тесігіне (30) немесе басқа өткір заттарға тимеуіне көз жеткізіңіз.

Шаң қабын алмастыру/орнату (керек-жарақ)

- Құлыптарды (9) ашып шаңсорғыштың жоғары бөлігін (10) ашыңыз (C суретін қараңыз).
- Алғашқы сүзгіні (22) ыдыстан (7) шығарыңыз.
- Толық шаң қабын (19) қосу фланецінен шығарыңыз. Шаң қабының тесігін қақпағымен жабыңыз. Жабық

шаң қабын шаңсорғыштан контейнерден (7) алып қойыңыз.

- Жаңа шаң қабын шаңсорғыш ернеметік біріктіргішіне кигізіңіз. Шаң қабының контейнер (7) ішінде толықтай жатуына көз жеткізіңіз.
- Алғашқы сүзгіні (22) бағытталарымен шланг қысқышы (3) бағытында ыдысқа (7) салыңыз.
- Шаңсорғыштың жоғары бөлігін (10) орнатып құлыптарды (9) жабыңыз.

Резеңке жиегін орнату (ылғалды сору) (H суретін қараңыз)

Нұсқау: Өткізу деңгейіне қойылатын талаптар (тазалу класы L) құрғақ сору функциясы үшін ғана расталды.

- Қылшықты жолды (24) сәйкес аспаппен едендік қондырмадан (25) шешіңіз.
- Резеңке жиегін (23) едендік қондырмаға (25) салыңыз.

Нұсқау: Резеңке жиектерінің құрылымды жағы сыртқа көрсетуі керек.

Пайдалану

- ▶ **Құрылғыны реттеу, жабдық бөлшектерін алмастыру немесе шаңсорғышты алып қоюдан алдын айырды розеткадан шығарыңыз.** Осы сақтық шарасы шаңсорғыштың байқаусыз қосылуына жол бермейді.

Пайдалануға ендіру

- ▶ **Желі қуатына назар аударыңыз!** Ток көзінің қуаты шаңсорғыштың зауыттық тақтайшасындағы мәліметтерге сай болуы қажет. 230 В деп белгіленген зарядтау құралдарын 220 В шамасында да пайдалануға болады.
- ▶ **Желі қуатына назар аударыңыз!** Ток көзінің қуаты шаңсорғыштың зауыттық тақтайшасындағы мәліметтеріне сай болуы қажет.
- ▶ **Еліңізде денсаулыққа зиянды шаңдар бойынша қолданылатын ереже/заңдар туралы мәлімет алыңыз.**

Шаңсорғышты төмендегі материалдарды шаңсору үшін пайдалануға болады:

- Экспозиция шегі > 1 мг/м³ болатын шаңды сору
- Шаңсорғышты ешқашан жарылу қаупі бар бөлмелерде пайдаланбаңыз.
- Оңтайлы сору қуатын қамтамасыз ету үшін сорғыш шлангіні (15) шаңсорғыш жоғарғы бөлігінен (10) толық алыңыз.

Құрғақ сору

Нұсқау: Құрғақ шаңсоруда алғашқы сүзгі (22) бас сүзгімен (20) бірге сорғышқа орнатылуын (D2 және E2 суреттерін қараңыз).

Жиналып қалған шаңды сору

- Шаңсорғышты **іске қосу** үшін, жұмыс режимдерін ауыстырып-қосқышты (1) "Сору" белгісіне жылжытыңыз.
- Шаңсорғышты **өшіру** үшін, жұмыс режимдерін ауыстырып-қосқышты (1) "Өшіру" белгісіне жылжытыңыз.



①

Жұмыс істеп тұрған электр құралдарынан шыққан шаңды сору (I суретін қараңыз)

- ▶ **Ауа бөлмеге шықса бөлмеде жетерлік ауа алмасу көрсеткіші (L) болуы керек. Тиісті заңдарға назар аударыңыз.**

Шаңсорғышта жерге қосылған розетка (2) орнатылған. Осы жерге сыртқы электр құралын жалғауға болады. Жалғанған электр құралының максималды рұқсат етілген қосылым қуатына назар аударыңыз.



- Сору адаптерін (16) орнатыңыз (қараңыз „Сору адаптерін орнату“, Бет 155).
- Сору адаптерін (16) электр құралының сору штуцеріне салыңыз.

Нұсқау: сорғыш шлангіге ауа берілуі аз болған электр құралдарымен жұмыс істегенде (мысалы, жұқа ара, ажарлағыш және т.б.), қосымша ауа саңылауы (32) сору адаптерінде (16) ашық болуы тиіс. Тек осылайша сүзгіні автоматты түрде тазалау функциясы мәселесіз жұмыс істеуі мүмкін.

Ол үшін сыртқы ауа саңыласының (32) үстіндегі сақинаны саңылау барынша ашылғанша бұраңыз.

- Шаңсорғыштың **іске қосу/тоқтату автоматикасын қолданысқа енгізу** үшін жұмыс режимдерін ауыстырып-қосқышты (1) "іске қосу/тоқтату автоматикасы" белгісіне орнатыңыз.
- Шаңсорғышты **қолданысқа енгізу** үшін розеткаға (2) жалғанған электр құралын іске қосыңыз. Шаңсорғыш автоматты түрде іске қосылады.
- Электр құралын өшіріп, **соруды тоқтатыңыз.** Сорғыш шлангіден қалған шаңды сорып алу үшін іске қосу/тоқтату автоматикасы 6 секундқа дейін қосымша әрекет етеді.
- Шаңсорғышты **өшіру** үшін, жұмыс режимдерін ауыстырып-қосқышты (1) "Өшіру" белгісіне жылжытыңыз.



1+

Ылғал шаңсору

- ▶ **Шаңсорғышпен бензин, май, алкоголь, еріткіштер сияқты жанғыш немесе жарылатын сұйықтықтарды сормаңыз. Ыстық немесе жанатын шаңдарды сормаңыз. Жарылу қаупі бар бөлмелерде шаңсорғышты пайдаланбаңыз.** Шаңдар, булар немесе сұйықтықтар жануы немесе жарылуы мүмкін.

► **Шаңсорғышты сорғы ретінде пайдалануға болмайды.** Шаңсорғыш ауа және су қоспасын соруға арналған.

Нұсқау: Ылғалды шаңсоруда алғашқы сүзгі (22) бас сүзгімен (20) бірге сорғышқа орнатылуын қамтамасыз етіңіз (D1 және E1 суреттерін қараңыз).

Ылғал шаңсору алдындағы жұмыс қадамдары

- Құлыптарды (9) ашып шаңсорғыштың жоғары бөлігін (10) ашыңыз (C суретін қараңыз).
- Алғашқы сүзгіні (22) ыдыстан (7) шығарыңыз.
- Керек болса, (19) пластик қабын немесе шаң қабын алып тастаңыз.
- Сүзгі ұстағышын (28) тірелгенше бұрау бағытында  бұрап сүзгі ұстағышын бас сүзгімен (20) сорғыш жоғарғы бөлігін (10) алыңыз.
- Ылғалды сүзгіні (21) сүзгі қорабы (29) арқылы салыңыз.
- Шаңсорғыштың жоғары бөлігін (10) орнатып құлыптарды (9) жабыңыз.
- Резеңке жиегін (23) едендік қондырмаға (25) салыңыз.

Сұйықтықтарды сорып алу

- Шаңсорғышты іске қосыңыз (жұмыс режимдерін ауыстырып-қосқыш (1) "Сору" белгісінде).

Шаңсорғыш қалтқымен жабдықталған. Максималды толтыру биіктігі жеткен кезде сору тоқтатылады.

- Жұмыс режимдерін ауыстырып-қосқышты (1) "Өшіру" белгісіне орнатыңыз.
- Контейнерді (7) босатыңыз.

Ылғалды сорудан кейін зең басуды болдырмау шаралары: (қараңыз „Ылғалды сүзгіні тазалау“, Бет 159)

Автоматты сүзгі тазалау

Сору қуаты жеткіліксіз болса, сүзгіні тазалау қажет. Сүзгіні тазалау жиілігі шаң түрі мен көлеміне байланысты. Жүйелі түрде пайдаланса, максималдық қуат ұзақ сақталады.

- Шаңсорғышты 6–10 секундқа өшіріп сосын қайта қосыңыз. Бір бірінен соң қайталамаңыз.
- Алғы сүзгі (22) өшірілгенде ауа соққылары арқылы тазаланады.
- Сүзгі тазалаудан соң жұмыс істеу үшін шаңсорғышты қайта қосыңыз.

Техникалық күтім және қызмет

Қызмет көрсету және тазалау

► **Құрылғыны реттеу, жабдық бөлшектерін алмастыру немесе шаңсорғышты алып қоюдан алдын айырды розеткадан шығарыңыз.** Осы сақтық шарасы шаңсорғыштың байқаусыз қосылуына жол бермейді.

► Дұрыс және сенімді істеуі үшін шаңсорғыш пен желдеткіш саңылауларын таза ұстаңыз.

Шаңсорғышты қызмет көрсететін жазметкерлер мен өзге адамдарға қауіп тудырмайтын ретте ажырату, тазалау және қызмет көрсету керек. Шаңсорғышты бөлшектеу, тазалау белмесі жақсы желдетілуі керек. Шаңсорғыш ажыратылатын бөлме жақсы желдетілуі керек. Қызмет көрсету кезінде жеке орғаныс жабдықтарын киіңіз. Қызмет көрсетуден соң қызмет көрсету жайын тазалау керек.

Жылына бір рет өндіруші немесе тапсырыс алған адам сүзгінің қақымдалуы, шаңсорғышқа ауа кірмейтіндігі және бақылау құрылғысының жұмыс істеуі сияқты шаң тексеру жұмыстарын орындауы қажет. Лас орталықта тұрған L сыныпындағы шаңсорғыштардың сырты және барлық машина бөліктері тазаланып, герметикпен өңделуі керек. Қызмет көрсету және жөндеу жұмыстарын орындау кезінде тазаланбайтын бөліктерді алып тастау керек. Бұл бөліктерді өткізбейтін қаптарда қалдықтарды жою бойынша қолданылатын заңдарға сай тастау керек.

Егер байланыс сымын алмастыру қажет болса, қауіпсіздіктің төмендеуіне жол бермеу үшін осы жұмыс тек Bosch компаниясы немесе Bosch электр құралдары бойынша өкілетті қызмет көрсету орталықтарында жүргізілуі тиіс.

Контейнерді тазалаңыз

- Контейнерді (7) стандартты ысқаланбайтын тазалау құралымен тазалап келтіріңіз.

Сүзгіні тазалау

Шаң ыдысын жүйелік ретте босату және сүзгіні тазалау оптималды сору қуатын қамтамасыз етеді. Егер сору қуаты жетілмесе шаңсорғышты қызмет көрсету шеберханасына апару керек.

Алғашқы сүзгіні тазалау

- Құлыптарды (9) ашып шаңсорғыштың жоғары бөлігін (10) ашыңыз (C суретін қараңыз).
- Алғашқы сүзгіні (22) ыдыстан (7) шығарыңыз.
- (22) алғашқы сүзгіні сай қоқыс контейнерінің жоғарысында қағыңыз.
- Алғашқы сүзгіні (22) бағытталарымен шланг қысқышы (3) бағытында ыдысқа (7) салыңыз.
- Шаңсорғыштың жоғары бөлігін (10) орнатып құлыптарды (9) жабыңыз.

Бас сүзгіні тазалау

- Құлыптарды (9) ашып шаңсорғыштың жоғары бөлігін (10) ашыңыз (C суретін қараңыз).
- Сүзгі ұстағышын (28) тірелгенше бұрау бағытында  бұрап сүзгі ұстағышын бас сүзгімен (20) сорғыш жоғарғы бөлігін (10) алыңыз.
- Бас сүзгінің пластиналарын (20) жұмсақ қылшықпен тазалаңыз.
немесе
Қақымдалған бас сүзгіні (20) алмастырыңыз.

- Сүзгі ұстағышын **(28)** тірелгенше бас сүзгімен **(20)** бірге сүзгі қорабы **(29)** арқылы шығарып сүзгі ұстағышын **(28)** тірелгенше бұрау бағытында бұраңыз 

- Шаңсорғыштың жоғары бөлігін **(10)** орнатып құлыптарды **(9)** жабыңыз.

Ылғалды сүзгіні тазалау

Ылғал шаңсорудан соң зең басудың алдын алу үшін:

- Құлыптарды **(9)** ашып шаңсорғыштың жоғары бөлігін **(10)** ашыңыз **(C)** суретін қараңыз).
- Сорғыштың жоғарғы бөлігін **(10)** жақсы кептіріңіз.
- **(21)** ылғалды сүзгісін **(29)** сүзгі себетінен тартып қойыңыз.
- **(21)** ылғалды сүзгісін ағатын су астында шайып, сосын жақсы құрғатыңыз.
- Ылғалды сүзгіні **(21)** сүзгі қорабы **(29)** арқылы салыңыз.

- Шаңсорғыштың жоғары бөлігін **(10)** орнатып құлыптарды **(9)** жабыңыз.

Сақтау және тасымалдау (J1J2 суретін қараңыз)

- Желі кабелін қолтұтқаға **(12)** ораңыз.
- Сору құбырларын **(26)** ұстағыштарға **(14)** салыңыз.
- Сорғыш шлангты **(15)** сорғыш жоғарғы бөлігінен өткізіп ұстағышқа **(11)** салыңыз.
- Шаңсорғышты қолтұтқада **(12)** тасыңыз немесе шаңсорғышты тегіс едендерде тарту таспасы **(4)** көмегімен тартыңыз.
- Шаңсорғышты құрғақ бөлмеде сақтап білмей пайдаланудан қорғаңыз.
- Басқару дөңгелектерін **(6)** бекіту үшін басқару дөңгелектерінің тежегішін **(5)** төменге басыңыз.

Ақаулықтарды жою

- Егер ақаулық пайда болса, (мысалы, сүзгі бұзылған болса) шаңсорғышты дереу өшіру керек

болады. Қайта іске қосудан алдын ақаулықты жою керек.

Ақаулық	Шешім
Сору турбинасы істемей жатыр.	<ul style="list-style-type: none"> – Желілік кабельді, ашаны, сақтандырғышты және розетканы тексеріңіз. – Жұмыс режимдерін ауыстырып-қосқыш (1) "Іске қосу/тоқтату автоматикасы" күйінде. – Жұмыс режимдерін ауыстырып-қосқышты (1) "Сору" белгісіне орнатыңыз немесе розеткаға (2) жалғанған электр құралын іске қосыңыз.
Сору турбинасы контейнер босатылғаннан кейін де жұмыс істемей жатыр.	<ul style="list-style-type: none"> – Шаңсорғышты өшіріп, 5 секунд күтіңіз, содан кейін оны қайта қосыңыз.
Сору қуаты төмендеді.	<ul style="list-style-type: none"> – Контейнерді (7) босатыңыз. – Сору саптамасынан, сорғыш құбырдан (26), сорғыш шлангіден (15) немесе басты сүзгіден (20) жиналып қалған шаңды тазартыңыз. – Пластик қапты (19) немесе шаң жинағыш қапты алмастырыңыз. – Сүзгі ұстағышын (28) дұрыс бекітіңіз. – Шаңсорғыштың жоғарғы бөлігін (10) дұрыс орнатып, құлыптарын (9) жабыңыз. – Алдын ала тазарту сүзгісін (22), басты сүзгіні (20) немесе ылғалды сүзгіні (21) алмастырыңыз.
Шаң сору кезінде шаң шығып жатыр	<ul style="list-style-type: none"> – Басты сүзгінің (20) дұрыс орнатылғанын тексеріңіз. – Басты сүзгіні (20) алмастырыңыз.
Өшіру автоматикасы (ылғалды сору) істемей жатыр.	<ul style="list-style-type: none"> – Сұйықтықтар ток өткізбейтін болса немесе көбік пайда болса, өшіру автоматикасы жұмыс істемейді. – Толтыру деңгейін жүйелі түрде бақылаңыз.
Сүзгіні автоматты түрде тазалау функциясы жұмыс істемей тұр	<ul style="list-style-type: none"> – Контейнерді (7) босатыңыз.

Тұтынушыға қызмет көрсету және пайдалану кеңестері

Қызмет көрсету шеберханасы өнімді жөндеу және күту, сондай-ақ қосалқы бөлшектер туралы сұрақтарға жауап береді. Жарылу сызбалары мен қосалқы бөлшектер туралы мәліметтерді төмендегі мекенжайда табасыз:

www.bosch-pt.com

Bosch бағдарламасы кеңес тобы біздің өнімдер және олардың керек-жарақтары туралы сұрақтарыңызға жауап береді.

Сұрақтар қою және қосалқы бөлшектерге тапсырыс беру кезінде міндетті түрде өнімнің зауыттық тақтайшасындағы 10-санды өнім нөмірін жазыңыз.

Өндіруші талаптары мен нормаларының сақталуымен электр құралын жөндеу және кепілді қызмет көрсету барлық мемлекеттер аумағында тек “Роберт Бош” фирмалық немесе авторизацияланған қызмет көрсету орталықтарында орындалады. ЕСКЕРТУ! Заңсыз жолмен әкелінген өнімдерді пайдалану қауіпті, денсаулығыңызға зиян келтіруі мүмкін. Өнімдерді заңсыз жасау және тарату әкімшілік және қылмыстық тәртіп бойынша Заңмен қудаланады.

Қазақстан

Тұтынушыларға кеңес беру және шағымдарды қабылдау орталығы:

“Роберт Бош” (Robert Bosch) ЖШС

Алматы қ.,
Қазақстан Республикасы
050012

Муратбаев к., 180 үй
“Гермес” БО, 7 қабат
Тел.: +7 (727) 331 31 00
Факс: +7 (727) 233 07 87

E-Mail: ptka@bosch.com

Сервистік қызмет көрсету орталықтары мен қабылдау пунктерінің мекен-жайы туралы толық және өзекті ақпаратты Сіз: www.bosch-professional.kz ресми сайттан ала аласыз

Кәдеге жарату

Шаңсорғышты, оның жабдықтары мен қаптамасын қоршаған ортаны қорғайтын кәдеге жарату орнына тапсыру қажет.



Шаңсорғышты үй қоқысына тастамаңыз!

Тек қана ЕО елдері үшін:

Электр және электрондық ескі құралдар бойынша Еуропа 2012/19/EU ережесі және мемлекеттік заңдарға сәйкес пайдалануға жарамсыз электр құралдары бөлек жиналып, кәдеге жаратылуы қажет.

Română

Instrucțiuni de siguranță pentru aspiratoare



Citiți toate indicațiile și instrucțiunile de siguranță. Nerespectarea instrucțiunilor și indicațiilor de siguranță poate provoca electrocutare, incendiu și/sau răniri grave.

Păstrați toate instrucțiunile și indicațiile de siguranță în vederea utilizărilor viitoare.

► **Acest aspirator nu este destinat utilizării de către copii și de către persoane cu capacități fizice, senzoriale sau intelectuale limitate sau lipsite de experiență și cunoștințe.** În caz contrar există pericol de manevrare greșită și răniri.

► **Supravegheați copiii.** Astfel veți avea siguranța că, copiii nu se joacă cu aspiratorul.

► **Nu aspirați praf de lemn de fag sau stejar, praf de piatră sau azbest.** Aceste substanțe se consideră a fi cancerigene.



AVERTISMENT

Folosiți aspiratorul numai dacă ați primit suficiente informații despre utilizarea acestuia, despre

substanțele care urmează a fi aspirate și privitor la eliminarea lor sigură. O instruire atentă diminuează șansurile de manevrări greșite și riscul de rănire.



AVERTISMENT

Aspiratorul este adecvat pentru aspirarea de substanțe uscate iar, prin adoptarea de măsuri

corespunzătoare, și pentru aspirarea lichidelor.

Pătrunderea lichidelor mărește riscul de electrocutare.

► **Nu folosiți aspiratorul pentru aspirarea lichidelor inflamabile sau explozibile, de exemplu benzină, ulei, alcool, solvenți. Nu aspirați pulberi fierbinți sau incandescente. Nu folosiți aspiratorul în spații cu pericol de explozie.** Pulberile, vaporii sau lichidele se pot aprinde sau exploda.



AVERTISMENT

Utilizați priza numai în scopurile specificate în instrucțiunile de folosire.

**AVERTISMENT**

Opriiți imediat aspiratorul când din acesta se scurge spumă sau apă și goliți rezervorul. În caz contrar

aspiratorul se poate defecta.

- ▶ **ATENȚIE! Aspiratorul poate fi depozitat numai în incinte.**
- ▶ **ATENȚIE! Curățați regulat plutitorul și controlați dacă acesta nu prezintă semne de deteriorare.** În caz contrar funcționarea acestuia poate fi afectată.
- ▶ **Atunci când nu poate fi evitată utilizarea aspiratorului în mediu umed, folosiți un întrerupător automat de protecție împotriva tensiunilor periculoase.** Întrebuințarea unui întrerupător automat de protecție împotriva tensiunilor periculoase reduce riscul de electrocutare.
- ▶ **Racordați aspiratorul la o rețea electrică corespunzător împământată.** Priza de curent și cablul prelungitor trebuie să aibă un conductor de protecție funcțional.
- ▶ **Înainte de utilizare, verificați aspiratorul, cablul și ștecherul.** Nu folosiți aspiratorul în cazul în care constatați defecțiuni la acesta. Nu deschideți singuri aspiratorul și nu permiteți repararea acestora decât de către personal de specialitate, calificat în acest scop și numai cu piese de schimb originale. Aspiratoarele, cablurile și ștecherile defecte măresc riscul de electrocutare.
- ▶ **Nu călcați cu roțile și nu striviți cablul. Nu trageți de cablu pentru a scoate ștecherul din priza de curent sau pentru a deplasa aspiratorul.** Cablurile deteriorate măresc riscul de electrocutare.
- ▶ **Înainte de a întreține sau curăța aspiratorul, a efectua reglaje, a schimba accesorii sau de a depozita aspiratorul, scoateți acumulatorul din acesta.** Această măsură preventivă împiedică pornirea accidentală a aspiratorului.

- ▶ **Asigurați o bună ventilație la locul de muncă.**
- ▶ **Nu permiteți repararea acestora decât de către personal de specialitate, calificat în acest scop și numai cu piese de schimb originale.** Astfel este garantată menținerea siguranței de exploatare a aspiratorului.

**AVERTISMENT**

Aspiratorul conține praf dăunător sănătății. Permiteți executarea operațiilor de golire și a lucrărilor

- de întreținere, inclusiv îndepărtarea recipientului de colectare a prafului, numai de către specialiști. Este necesar un echipament de protecție corespunzător. Nu folosiți aspiratorul fără ca sistemul său de filtrare să fie complet.** În caz contrar vă puneți în pericol sănătatea.
- ▶ **Înainte punerii în funcțiune, verificați dacă furtunul de aspirare este în perfectă stare. Pentru aceasta, nu lăsați furtunul de aspirare montat la aspirator pentru a nu permite evacuarea accidentală a prafului din acesta.** În caz contrar ați putea inhala acest praf.
 - ▶ **Nu folosiți aspiratorul pentru a ședea pe el.** L-ați putea deteriora.
 - ▶ **Folosiți cu grijă cablul de alimentare și furtunul de aspirare.** Ați putea pune în pericol alte persoane din cauza manevrării neatențe a acestora.
 - ▶ **Nu curățați aspiratorul punându-l direct sub jetul de apă.** Pătrunderea apei în partea superioară a aspiratorului mărește riscul de electrocutare.

Simboluri

Următoarele simboluri ar putea fi semnificative pentru folosirea aspiratorului dumneavoastră. Vă rugăm să rețineți simbolurile și semnificația acestora. Interpretarea corectă a simbolurilor vă ajută să folosiți mai bine și mai sigur aspiratorul.

Simbolurile și semnificația acestora

ATENȚIE! Citiți toate indicațiile și instrucțiunile privind siguranța. Nerespectarea instrucțiunilor și indicațiilor privind siguranța se poate solda cu electrocutări, incendii și/sau răni grave.



Aspirator din clasa de pulberi L conform IEC/EN 60335-2-69 pentru **aspirare uscată** a pulberilor nocive pentru sănătate, cu o valoare limită de expunere > 1 mg/m³



Nu agățați aspiratorul de un cârlig de macara, de exemplu, în vederea transportului. Aspiratorul nu este adecvat pentru transportul cu macaraua. În caz contrar, există pericolul de rănire și provocare de prejudicii materiale.



Nu folosiți aspiratorul pe post de scaun, scară sau treaptă. Aspiratorul se poate răsturna și deteriora. Există pericolul de rănire.

Simbolurile și semnificația acestora



Pornirea/Oprirea automată

Aspirarea pulberilor generate de sculele electrice aflate în funcțiune
Aspiratorul pornește automat și se oprește temporizat



Oprire



Aspirare

Aspirarea depunerilor de praf

max. 2200 W
min. 100 W

Indicarea puterii maxime racordate admise a sculei electrice racordate (specifică țării de utilizare)

Descrierea produsului și a performanțelor sale

Utilizarea conform destinației

Aspiratorul este destinat colectării, aspirării, extragerii și eliminării pulberilor uscate neinflamabile, lichidelor neinflamabile și amestecului de apă-aer. Aspiratorul este verificat din punct de vedere al tehnicii de filtrare a prafului și corespunde clasei de pulberi L. Acesta este adecvat pentru un grad ridicat de solicitare specific utilizării profesionale, de exemplu, în mica și marea industrie și în ateliere.

Aspiratoarele din clasa de pulberi L conform IEC/EN 60335-2-69 pot fi utilizate numai pentru aspirarea și absorbția pulberilor nocive pentru sănătate, cu o valoare limită de expunere > 1 mg/m³.

Folosiți aspiratorul numai dacă sunteți pe deplin conștienți de toate funcțiile acestuia și le puteți acționa fără limitări, sau dacă ați primit indicații corespunzătoare în acest sens.

Componentele ilustrate

Numerotarea componentelor ilustrate se referă la schițele aspiratorului de la paginile grafice.

- (1) Selector mod de funcționare
- (2) Priză pentru scula electrică
- (3) Sistem de prindere a furtunului (funcție de aspirare)
- (4) Bandă de tracțiune
- (5) Frână role de direcție
- (6) Rolă de direcție
- (7) Rezervor
- (8) Roată liberă
- (9) Sistem de blocare pentru partea superioară a aspiratorului
- (10) Partea superioară a aspiratorului
- (11) Suport pentru furtunul de aspirare
- (12) Mâner de transport

- (13) Sistem de prindere a furtunului (funcție de suflare)
 - (14) Suport pentru tuburile de aspirare
 - (15) Furtun de aspirare
 - (16) Adaptor de aspirare
 - (17) Duză îndoită
 - (18) Duză pentru rosturi
 - (19) Sac din plastic/Sac de colectare a prafului ^{A)}
 - (20) Filtru principal
 - (21) Filtru umed
 - (22) Prefiltru
 - (23) Guler din cauciuc
 - (24) Bandă cu perii
 - (25) Duză pentru pardoseală
 - (26) Tub de aspirare
 - (27) Buton
 - (28) Suport de filtru
 - (29) Coș de filtru
 - (30) Orificiu de aspirare
 - (31) Cleme pentru fixarea sacului din plastic
 - (32) Orificiu de admisie aer suplimentar
- A) **Accesoriiile ilustrate sau descrise nu sunt cuprinse în setul de livrare standard. Puteți găsi accesoriiile complete în programul nostru de accesorii.**

Date tehnice

Aspirator universal	GAS 12-25 PL	
Număr de identificare	3 601 J7C 1..	
Putere nominală	W	1250
Frecvență	Hz	50-60
Capacitate rezervor (brută)	l	25
Volum net (lichid)	l	15
Volum sac de colectare a prafului	l	20
Subpresiune maximă ^{A)}		

Aspirator universal		GAS 12-25 PL	
– Aspirator	kPa		19
– Turbină	kPa		20
Debit volumic maxim ^{A)}			
– Aspirator	l/s		36
– Turbină	l/s		65
Pornire/Oprire automată	kg		●
Greutate conform EPTA- Procedura 01:2014			
Clasa de protecție			
Tip de protecție	kg		IPX4

A) măsurată cu un furtun de aspirare Ø 35 mm și lungimea de 3 m
 Specificațiile sunt valabile pentru o tensiune nominală [U] de 230 V.
 În cazul unor tensiuni diferite și al unor modele de execuție specifice
 anumitor țări, aceste specificații pot varia.

Pornire/Oprire automată			
	Tensiune nominală	Putere maximă	Putere minimă
UE	220–240 V	2100 W	100 W
UK	240 V	2100 W	100 W
CH	230 V	2100 W	100 W

Indicarea puterii maxime racordate admise a sculei electrice racordate.

Aceste valori pot să difere în cazul altor modele specifice țării de utilizare. Vă rugăm să respectați specificațiile privind priza aferente aspiratorului.

Informații privind zgomotul/vibrațiile

Valorile zgomotului emis au fost determinate conform **EN 60335-2-69**.

Nivelul evaluat A al presiunii sonore a aspiratorului este în mod normal de **76 dB(A)**. Incertitudinea K = **3 dB**. Nivelul de zgomot în timpul lucrului poate depăși **80 dB(A)**.

Purtați căști antifonice!

Valorile totale ale vibrațiilor a_{h} (suma vectorială a trei direcții) și incertitudinea K au fost determinate conform **EN 60335-2-69**: $a_{\text{h}} < 2,5 \text{ m/s}^2$, K = **1,5 m/s}^2**.

Montarea

► **Înainte de a întreține sau curăța aspiratorul, a efectua reglaje, a schimba accesoriul sau de a depozita aspiratorul, scoateți acumulatorul din acesta.** Această măsură preventivă împiedică pornirea accidentală a aspiratorului.

Montarea accesoriilor de aspirare (consultați imaginea A)

Furtunul de aspirare **(15)** este prevăzut cu un sistem de prindere cu clips prin care se pot racorda accesoriile de aspirare (adaptorul de aspirare **(16)**, duza îndoită **(17)**).

Montarea duzelor și tuburilor

- Împingeți duza îndoită **(17)** pe furtunul de aspirare **(15)**, până când cele două butoane **(27)** ale furtunului de aspirare se cuplează sonor în poziție.
- Fixați apoi accesoriul de aspirare dorit (duză pentru podele, duză pentru rosturi, tub de aspirare etc.) pe duza îndoită **(17)**.
- Pentru demontare, apăsați spre interior butoanele **(27)** și trageți componentele în vederea distanțării.

Montarea adaptorului de aspirare

- Împingeți adaptorul de aspirare **(16)** pe furtunul de aspirare **(15)**, până când cele două butoane de apăsare **(27)** ale furtunului de aspirare se fixează în poziție cu un zgomot perceptibil.
- Pentru demontare, apăsați spre interior butoanele de apăsare **(27)** și trageți componentele în sensul distanțării.

Montarea furtunului de aspirare



Funcția de aspirare (consultați imaginea B1)

- Introduceți furtunul de aspirare **(15)** în sistemul de prindere al furtunului **(3)** și rotiți-l până la opritor în sensul de rotație .

Indicație: Din cauza frecării prafului în furtunul și accesoriile de aspirare, în timpul aspirării se produce o încărcare electrostatică, pe care utilizatorul o poate simți sub forma unei descărcări statice (în funcție de influențele mediului și de starea fizică).

Bosch recomandă în general utilizarea unui furtun de aspirare antistatic (accesoriu) pentru aspirarea pulberilor fine și materialelor uscate.

Funcția de suflare (consultați imaginea B2)

- **Aspiratorul dispune de o funcție de suflare. Nu suflați aerul uzat în spațiul liber. Utilizați funcția de suflare numai cu un furtun curat.** Pulberile pot fi dăunătoare sănătății.
- Mențineți apăsat comutatorul timp de cel puțin 5 secunde (selectorul modului de funcționare **(1)** trebuie să se afle în dreptul simbolului „Aspirare”) pentru a îndepărta depunerile de praf de pe furtunul de aspirare **(15)**.
- Rotiți furtunul de aspirare **(15)** până la opritor în direcția de rotație  și trageți-l din sistemul de prindere a furtunului **(3)**.
- Introduceți furtunul de aspirare **(15)** în sistemul de prindere a furtunului **(13)** și rotiți-l până la opritor în direcția de rotație .

Extragerea/introducerea prefiltrului

Prefiltrul **(22)** reține murdăria grosieră și mărește astfel durabilitatea filtrului principal. Trebuie să extrageți prefiltrul din rezervor, dacă aspirați umed sau dacă doriți să curățați filtrul principal.

Extragerea prefiltrului (consultați imaginea D1)

- Deschideți închizătoarele (9) și detașați partea superioară a aspiratorului (10) (consultați imaginea C).
- Extrageți prefiltrul (22) din rezervor (7).

Introducerea prefiltrului (consultați imaginea D2)

- Introduceți prefiltrul (22) cu săgețile în direcția sistemului de prindere al furtunului (3) în rezervor (7).
- Așezați partea superioară a aspiratorului (10) și închideți închizătoarele (9).

Extragerea/introducerea filtrului principal

Filtrul principal (20) este un filtru-burduf HEPA cu o putere de filtrare extrem de înaltă pentru curățarea aerului evacuat. Dacă aspirați umed, trebuie să extrageți filtrul principal din rezervor.

Extragerea filtrului principal (consultați imaginea E1)

- Deschideți închizătoarele (9) și detașați partea superioară a aspiratorului (10) (consultați imaginea C).
- Rotiți suportul filtrului (28) până la opritor în sensul de rotație  și extrageți suportul filtrului împreună cu filtrul principal (20) din partea superioară a aspiratorului (10).

Introducerea filtrului principal (consultați imaginea E2)

- Răstrângeți suportul filtrului (28) împreună cu filtrul principal (20) peste colivia de filtru (29) și rotiți suportul filtrului (28) până la opritor în sensul de rotație .
- Așezați partea superioară a aspiratorului (10) și închideți închizătoarele (9).

Montarea/Demontarea filtrului umed

Pentru o eliminare ca deșeu mai ușoară, la aspirarea amestecurilor formate din apă-substanțe solide, aspiratorul conține un filtru pentru aspirare umedă (21), care separă lichidul de substanțele solide.

Introducerea filtrului pentru aspirare umedă (consultați imaginea F1)

- Deschideți închizătoarele (9) și detașați partea superioară a aspiratorului (10) (consultați imaginea C).
- Rotiți suportul filtrului (28) până la opritor în direcția de rotație  și extrageți suportul filtrului împreună cu filtrul principal (20) din partea superioară a aspiratorului (10) (consultați imaginea E1).
- Introduceți filtrul pentru aspirare umedă (21) complet peste colivia de filtru (29).
- Așezați partea superioară a aspiratorului (10) și închideți închizătoarele (9).

Demontarea filtrului umed (consultați imaginea F2)

- Deschideți închizătoarele (9) și detașați partea superioară a aspiratorului (10) (consultați imaginea C).
- Desprindeți filtrul pentru aspirare umedă (21) de pe colivia de filtru (29).
- Treceți suportul de filtru (28) împreună cu filtrul principal (20) peste coșul de filtru (29) și rotiți suportul de filtru

(28) până la opritor în direcția de rotație  (consultați imaginea E2).

- Așezați partea superioară a aspiratorului (10) și închideți închizătoarele (9).

Introducerea/extragerea sacului din plastic sau sacului de colectare a prafului (aspirare uscată)

Pentru aspirarea uscată puteți introduce sac din plastic (19) sau un sac de colectare a prafului (accessoriu) în rezervor (7). Astfel se ușurează eliminarea ca deșeu a murdăriei grosiere.

Introducerea sacului din plastic (consultați imaginile G1–G3)

- Deschideți închizătoarele (9) și detașați partea superioară a aspiratorului (10) (consultați imaginea C).
- Extrageți prefiltrul (22) din rezervor (7).
- Introduceți sacul din plastic (19) cu deschizătura de umplere în sus în rezervor (7). Fixați sacul din plastic sub orificiul de aspirare (30) cu ajutorul clamelor (31).
- Asigurați-vă că sacul din plastic (19) se sprijină în totalitate pe pereții interiori ai rezervorului (7).
- Răstrângeți partea rămasă a sacului din plastic (19) peste marginea rezervorului (7).
- Introduceți prefiltrul (22) cu săgețile în direcția sistemului de prindere al furtunului (3) în rezervor (7).
- Așezați partea superioară a aspiratorului (10) și închideți închizătoarele (9).

Extrageți și închideți sacul din plastic

- Deschideți închizătoarele (9) și detașați partea superioară a aspiratorului (10) (consultați imaginea C).
- Extrageți prefiltrul (22) din rezervor (7).
- Trageți marginea sacului din plastic plin (19) spre spate din clamele (31).
- Extrageți cu precauție sacul din plastic (19) din rezervor (7), fără a-l deteriora.
- Aveți în vedere ca sacul din plastic să nu frece de orificiul de aspirare (30) sau de alte obiecte ascuțite.

Schimbarea/introducerea sacului de colectare a prafului (accessoriu)

- Deschideți închizătoarele (9) și detașați partea superioară a aspiratorului (10) (consultați imaginea C).
- Extrageți prefiltrul (22) din rezervor (7).
- Desprindeți spre partea posterioară sacul de colectare a prafului plin (19) de pe flanșa de racord. Închideți orificiul sacului de colectare a prafului acoperindu-l cu capacul acestuia. Extrageți sacul de colectare a prafului închis din rezervor (7).
- Răstrângeți sacul de colectare a prafului nou peste flanșa de racord a aspiratorului. Asigurați-vă că, sacul de colectare a prafului se sprijină pe întreaga sa lungime de peretele interior al rezervorului (7).
- Introduceți prefiltrul (22) cu săgețile în direcția sistemului de prindere al furtunului (3) în rezervor (7).

- Așezați partea superioară a aspiratorului (10) și închideți închizătoarele (9).

Introducerea gulerului din cauciuc (aspirare umedă) (consultați imaginea H)

Observație: Cerințele privind gradul de conductivitate (clasa de pulberi L) se aplică numai în cazul aspirării uscate.

- Utilizând o sculă adecvată, ridicați benzile cu perii (24) din duza pentru pardoseală (25).
- Introduceți gulerele din cauciuc (23) în duza pentru pardoseală (25).

Observație: Partea structurată a gulerelor din cauciuc trebuie să fie orientată spre exterior.

Funcționarea

- ▶ **Înainte de a întreține sau curăța aspiratorul, a efectua reglaje, a schimba accesorii sau de a depozita aspiratorul, scoateți acumulatorul din acesta.** Această măsură preventivă împiedică pornirea accidentală a aspiratorului.

Punerea în funcțiune

- ▶ **Atenție la tensiunea din rețeaua de alimentare electrică!** Tensiunea din rețeaua de alimentare electrică trebuie să corespundă cu datele de pe plăcuța cu date tehnice a aspiratorului. Încărcătoarele înscrisionate cu valoarea de 230 V pot funcționa și racordate la 220 V.
- ▶ **Atenție la tensiunea din rețeaua de alimentare electrică!** Tensiunea sursei de curent trebuie să coincidă cu datele de pe plăcuța indicatoare a tipului aspiratorului.
- ▶ **Informați-vă cu privire la reglementările/legile în vigoare privitor la pulberile dăunătoare sănătății din țara dumneavoastră.**

Aspiratorul poate fi utilizat pentru aspirarea și absorbția următoarelor materiale:

- Pulberi cu un valoare limită de expunere > 1 mg/m³

În principiu, nu este permisă utilizarea aspiratorului în spații cu pericol de explozie.

Pentru a asigura o putere de aspirare optimă, trebuie să derulați întotdeauna complet furtunul de aspirare (15) de pe partea superioară a aspiratorului (10).

Aspirare uscată

Indicație: Asigurați-vă că, la aspirarea uscată atât prefiltrul (22) cât și filtrul principal (20) sunt introduse în aspirator (consultați și imaginile D2 și E2).

Aspirarea depunerilor de pulberi

- Pentru **pornirea** aspiratorului, fixați selectorul modului de funcționare (1) pe simbolul „Aspirare”.
- Pentru **oprirea** aspiratorului, aduceți selectorul modului de funcționare (1) în dreptul simbolului „Oprire”.



①

Aspirarea prafului generat de sculele electrice în timpul funcționării acestora (consultați imaginea I)

- ▶ **În încăpere trebuie să existe un ritm satisfăcător de împănare a aerului (L), în cazul în care aerul uzat se reîntoarce în aceasta. Respectați reglementările naționale corespunzătoare.**

În aspirator este integrată o priză cu contact de protecție (2). Puteți racorda la aceasta o sculă electrică externă. Țineți cont de puterea racordată maximă admisă a sculei electrice racordate.



- Montați adaptorul de aspirare (16) (vezi „Montarea adaptorului de aspirare”, Pagina 163).
- Introduceți adaptorul de aspirare (16) în racordul de aspirare al sculei electrice.

Observație: La lucrul cu scule electrice la care admisia aerului în furtunul de aspirare este redusă (de exemplu, ferăstraie verticale, șlefuitoare etc.), trebuie deschis orificiul de intrare a aerului suplimentar (32) al adaptorului de aspirare (16). Numai astfel curățarea automată a filtrului poate funcționa fără probleme. Pentru aceasta, rotiți inelul de deasupra orificiului de admisie a aerului suplimentar (32) până când orificiul se deschide complet.

- Pentru **punerea în funcțiune a sistemului automat de pornire/oprire** al aspiratorului, fixați selectorul modului de funcționare (1) în dreptul simbolului „Sistem automat Start/Stop”.
- Pentru **punerea în funcțiune** a aspiratorului, porniți scula electrică racordată la priză (2). Aspiratorul pornește automat.
- Opriți scula electrică pentru a **finaliza aspirarea**. Funcția de post-funcționare a pornirii/oprii automate continuă să mai funcționeze până la 6 secunde, pentru a aspira pulberile reziduale din furtunul de aspirare.
- Pentru **oprirea** aspiratorului, aduceți selectorul modului de funcționare (1) în dreptul simbolului „Oprire”.



Aspirare umedă

- ▶ **Nu folosiți aspiratorul pentru aspirarea lichidelor inflamabile sau explozibile, de exemplu benzină, ulei, alcool, solvenți. Nu aspirați pulberi fierbinți sau incandescențe. Nu folosiți aspiratorul în spații cu pericol de explozie.** Pulberile, vaporii sau lichidele se pot aprinde sau exploda.
- ▶ **Nu este permisă utilizarea aspiratorului ca pompă de apă.** Aspiratorul este destinat pentru aspirarea aerului și amestecului de apă.

Indicație: Asigurați-vă că, la aspirarea umedă atât prefiltrul (22) cât și filtrul principal (20) sunt extrase din aspirator (consultați și imaginile D1 și E1).

Pașii de lucru înainte de aspirarea umedă

- Deschideți închizătoarele **(9)** și detașați partea superioară a aspiratorului **(10)** (consultați imaginea **C**).
- Extrageți prefiltrul **(22)** din rezervor **(7)**.
- Îndepărtați, dacă este necesar, sacul din plastic **(19)** sau sacul de colectare a prafului.
- Rotiți suportul filtrului **(28)** până la opritor în sensul de rotație  și extrageți suportul filtrului împreună cu filtrul principal **(20)** din partea superioară a aspiratorului **(10)**.
- Introduceți filtrul pentru aspirare umedă **(21)** complet peste colivia de filtru **(29)**.
- Așezați partea superioară a aspiratorului **(10)** și închideți închizătoarele **(9)**.
- Introduceți gulerul de cauciuc **(23)** în duza pentru podele **(25)**.

Aspirarea lichidelor

- Porniți aspiratorul (selectorul modului de funcționare **(1)** trebuie să se afle în dreptul simbolului „Aspirare”).

Aspiratorul este dotat cu un plutitor. La atingerea nivelului maxim de umplere, aspirarea este oprită.

- Aduceți selectorul modurilor de funcționare **(1)** în dreptul simbolului „Deconectare”.
- Goliți rezervorul **(7)**.

Pentru evitarea formării acumularilor de praf după aspirarea umedă: (vezi „Curățarea filtrului pentru aspirare umedă”, Pagina 167)

Curățarea automată a filtrului

Curățarea filtrului trebuie activată cel târziu când nu mai este suficientă puterea de aspirare.

Frecvența de curățare a filtrului depinde de tipul și cantitatea de praf aspirat. În cazul activării regulate a funcției, capacitatea de aspirare se menține la nivel maxim un timp mai îndelungat.

- Opriți aspiratorul timp de 6–10 secunde și apoi porniți-l din nou. Repetați acest lucru de mai multe ori succesiv.
- Prefiltrul **(22)** se curăță la oprire prin șocuri de aer.
- Pentru lucrul după curățarea filtrului reporniți aspiratorul.

Întreținere și service

Întreținerea și curățarea

- **Înainte de a întreține sau curăța aspiratorul, a efectua reglaje, a schimba accesorii sau de a depozita aspiratorul, scoateți acumulatorul din acesta.** Această măsură preventivă împiedică pornirea accidentală a aspiratorului.
- **Mențineți curat aspiratorul și fantele de ventilație, pentru a putea lucra bine și sigur.**

În cadrul lucrărilor de întreținere efectuate de către utilizator, aspiratorul trebuie demontat, curățat și întreținut, în măsura în care astfel de operații pot fi executate de către acesta, fără a pune în pericol personalul de întreținere și alte persoane. Înainte de demontare aspiratorul ar trebui curățat,

pentru a preveni eventuale situații periculoase. Încăperea în care se demontează aspiratorul, trebuie să fie bine aerisită. În timpul lucrărilor de întreținere purtați echipament personal de protecție. După efectuarea lucrărilor de întreținere ar trebui să se curețe sectorul în care aceste lucrări au fost executate.

Este obligatoriu ca cel puțin o dată pe an producătorul sau o persoană instruită de acesta să efectueze o verificare privind tehnica prafului, de ex. să controleze dacă există filtre deteriorate, dacă aspiratorul este etanș și dacă echipamentul de control funcționează corespunzător.

La aspiratoarele din clasa **L**, care s-au aflat în mediu murdar, atât exteriorul cât și componentele mașinii ar trebui curățate sau tratate cu produse de etanșare. În cursul efectuării lucrărilor de întreținere și reparații, toate componentele murdare care nu au putut fi curățate în mod satisfăcător, vor trebui eliminate. Astfel de piese trebuie eliminate în saci impermeabili, în conformitate cu dispozițiile în vigoare privind eliminarea unor astfel de deșeuri.

Dacă este necesară înlocuirea cablului de racordare, pentru a evita periclitarea siguranței în timpul utilizării, această operație se va executa de către **Bosch** sau de către un centru de service autorizat pentru scule electrice **Bosch**.

Curățarea rezervorului

- Ștergeți din când în când rezervorul **(7)** cu substanțe de curățare uzuale comert, neabrazive și lăsați-l să se usuce.



Curățarea filtrului

Golirea regulată a rezervorului de praf și curățarea filtrelor asigură o putere de aspirare optimă. Dacă, după aceasta, nu se revine la puterea de aspirare inițială, aspiratorul trebuie dus la centrul de service și asistență tehnică post-vanzări.

Curățarea prefiltrului

- Deschideți închizătoarele **(9)** și detașați partea superioară a aspiratorului **(10)** (consultați imaginea **C**).
- Extrageți prefiltrul **(22)** din rezervor **(7)**.
- Scuturați prefiltrul **(22)** deasupra unui recipient de deșeuri adecvat.
- Introduceți prefiltrul **(22)** cu săgețile în direcția sistemului de prindere al furtunului **(3)** în rezervor **(7)**.
- Așezați partea superioară a aspiratorului **(10)** și închideți închizătoarele **(9)**.

Curățarea filtrului principal

- Deschideți închizătoarele **(9)** și detașați partea superioară a aspiratorului **(10)** (consultați imaginea **C**).
- Rotiți suportul filtrului **(28)** până la opritor în sensul de rotație  și extrageți suportul filtrului împreună cu filtrul principal **(20)** din partea superioară a aspiratorului **(10)**.
- Periați lamelele filtrului principal **(20)** cu o perie moale. sau Schimbați filtrul principal deteriorat **(20)**.
- Răsfrângeți suportul filtrului **(28)** împreună cu filtrul principal **(20)** peste colivia de filtru **(29)** și rotiți suportul filtrului **(28)** până la opritor în sensul de rotație .

- Așezați partea superioară a aspiratorului (10) și închideți închizătoarele (9).

Curățarea filtrului pentru aspirare umedă

Pentru evitarea apariției mucegaiului după aspirarea umedă:

- Deschideți închizătoarele (9) și detașați partea superioară a aspiratorului (10) (consultați imaginea C).
- Lăsați partea superioară a aspiratorului (10) să se usuce bine.
- Desprindeți filtrul pentru aspirare umedă (21) de pe colivia de filtru (29).
- Spălați filtrul pentru aspirare umedă (21) sub flux de apă și lăsați-l apoi să se usuce bine.
- Introduceți filtrul pentru aspirare umedă (21) complet peste colivia de filtru (29).
- Așezați partea superioară a aspiratorului (10) și închideți închizătoarele (9).

Depozitarea și transportul (consultați imaginea J1–J2)

- Înfășurați cablul de alimentare în jurul mânerului de transport (12).
- Introduceți tuburile de aspirare (26) în suporturile (14).
- Așezați furtunul de aspirare (15) în jurul părții superioare a aspiratorului în suportul (11).
- Transportați aspiratorul de mâner de transport (12) sau trageți aspiratorul pe podele plane cu ajutorul benzii de tracțiune (4).
- Depozitați aspiratorul într-o încăpere uscată și asigurați-l împotriva utilizării neautorizate.
- Pentru imobilizarea rolor de direcție (6), călcați frâna rolor de direcție (5).

Remediarea defecțiunilor

- ▶ **Dacă apare un deranjament (de exemplu ruperea filtrului), aspiratorul trebuie oprit imediat. Înainte de**

a-l repune în funcțiune, trebuie mai întâi să se elimine deranjamentul.

Problemă	Remediere
Turbina de aspirare nu pornește.	<ul style="list-style-type: none"> – Verificați cablul de alimentare, ștecherul, siguranța și priza. <p>Selectorul modului de funcționare (1) se află în poziția „Pornire/Oprire automată”.</p> <ul style="list-style-type: none"> – Aduceți selectorul modului de funcționare (1) pe simbolul „Aspirare”, respectiv porniți scula electrică racordată la priză (2).
Turbina de aspirare nu repornește după golirea rezervorului.	<ul style="list-style-type: none"> – Deconectați aspiratorul și așteptați 5 secunde, iar apoi conectați-l din nou.
Puterea de aspirare scade.	<ul style="list-style-type: none"> – Goliți rezervorul (7). – Eliminați înfundările din duza de aspirare, tubul de aspirare (26), furtunul de aspirare (15) sau din filtrul principal (20). – Înlocuiți sacul din plastic (19) sau sacul de colectare a prafului. – Fixați corect în poziție suportul filtrului (28). – Așezați corect partea superioară a aspiratorului (10) și fixați sistemele de blocare (9). – Înlocuiți prefiltrul (22), filtrul principal (20) sau filtrul umed (21).
Evacuarea prafului la aspirare	<ul style="list-style-type: none"> – Verificați dacă filtrul principal (20) este montat corect. – Înlocuiți filtrul principal (20).
Deconectarea automată (aspirarea umedă) nu reacționează.	<p>În cazul lichidelor fără conductibilitate electrică sau la formarea de spumă, deconectarea automată nu funcționează.</p> <ul style="list-style-type: none"> – Verificați în permanență nivelul de umplere.
Curățarea automată a filtrului nu funcționează	<ul style="list-style-type: none"> – Goliți rezervorul (7).

Serviciu de asistență tehnică post-vânzări și consultanță clienți

Serviciul nostru de asistență tehnică post-vânzări răspunde întrebărilor dumneavoastră privind întreținerea și repararea produsului dumneavoastră cât și privitor la piesele de schimb. Desene descompuse ale ansamblor cât și

informații privind piesele de schimb găsiți și la:

www.bosch-pt.com

Echipa de consultanță clienți Bosch vă ajută cu plăcere în chestiuni legate de produsele noastre și accesoriile lor.

În caz de reclamații și comenzi de piese de schimb vă rugăm să indicați neapărat numărul de identificare compus din 10 cifre, conform plăcuței indicatoare a tipului produsului.

România

Robert Bosch SRL
PT/MKV1-EA
Service scule electrice
Strada Horia Măcelariu Nr. 30–34, sector 1
013937 București
Tel.: +40 21 405 7541
Fax: +40 21 233 1313
E-Mail: BoschServiceCenter@ro.bosch.com
www.bosch-pt.ro

Moldova

RIALTO-STUDIO S.R.L.
Piata Cantemir 1, etajul 3, Centrul comercial TOPAZ
2069 Chisinau
Tel.: + 373 22 840050/840054
Fax: + 373 22 840049
Email: info@rialto.md

Eliminare

Аspiratorul, аксесоариите и амбалажите трябва да бъдат насочени към станция за рециклиране екологично.



Не aruncați aspiratorul în deșeurile menajere!

Numai pentru țările UE:

Conform Directivei Europene 2012/19/UE privind sculele și aparatele electrice și electronice uzate și транспунерията им в законодателството на национална, аспираторите scoase din uz трябва да се събират отделно и да бъдат насочени към станция за рециклиране екологично.

Български**Указания за безопасна работа с прахосмукачка**

Прочетете внимателно всички указания и инструкции за безопасност. Пропуски при спазването на инструкциите за безопасност и указанията за работа могат да имат за последици токов удар, пожар и/или тежки травми.

Съхранявайте тези указания на сигурно място.

► Тази прахосмукачка не е предназначена за ползване от деца и лица с ограничени физически, сензорни или душевни способности или лица без достатъчно знания и опит. В противен случай

съществува опасност от неправилно ползване и трудови злополуки.

► **Контролирайте децата.** Така гарантирате, че деца няма да играят с прахосмукачката.

► **Не засмуквайте прах от букова или дъбова дървесина, прах от каменни материали или азбест.** Праховете от тези материали са канцерогенни.

⚠ ПРЕДУПРЕЖДЕНИЕ Използвайте прахосмукачката само ако сте получили достатъчно информация за употребата на прахосмукачката, за материалите, които ще се изсмукват и за тяхното безопасно отстраняване. Запознанието с функциите на прахосмукачката намалява грешките при ползването им, както и опасността от наранявания.

⚠ ПРЕДУПРЕЖДЕНИЕ Прахосмукачката е подходяща за изсмукване само на сухи материали и чрез подходящи мерки и за изсмукване на течности. Проникването на течност увеличава опасността от токов удар.

► **Не засмуквайте с прахосмукачката леснозапалими или взривоопасни течности, напр. бензин, масло, алкохол, разтворители. Не засмуквайте горещи или леснозапалими прахове. Не работете с прахосмукачката в помещения с повишена опасност от експлозии.** Праховете, парите или течностите могат да се възпламят или да експлодират.

⚠ ПРЕДУПРЕЖДЕНИЕ Използвайте контакта само за предвидените в ръководството за експлоатация цели.

⚠ ПРЕДУПРЕЖДЕНИЕ Ако започне да излиза пяна или вода, незабавно изключете прахосмукачката и изпразнете контейнера.

В противен случай прахосмукачката може да бъде повредена.

► **ВНИМАНИЕ!** Складирането на прахосмукачката трябва да става само в закрити помещения.

► **ВНИМАНИЕ!** Почиствайте поплавка редовно и проверявайте, дали не е повреден. В противен случай функцията може да се увреди.

► **Ако се налага използването на прахосмукачката във влажна среда, използвайте предпазен прекъсвач за утечни токове.** Използването на предпазен прекъсвач за утечни токове намалява опасността от възникване на токов удар.

► **Включвайте прахосмукачката само към правилно заземени захранващи мрежи.** Контактът и евентуално ползван удължителен захранващ кабел трябва да имат изправен предпазен проводник.

► **Винаги преди ползване проверявайте прахосмукачката, захранващия кабел и щепсела. Не използвайте прахосмукачката, ако установите повреди.**

Не се опитвайте сами да отваряте прахосмукачката и допускате ремонти да бъдат извършвани само от квалифицирани техници и само с използване на оригинални резервни части. Повреди в прахосмукачката, захранващия кабел и щепсела водят до увеличена опасност от токов удар.

- ▶ **Не прегазвайте или не притискайте захранващия кабел. Не дърпайте кабела, за да извадите щепсела от контакта или да преместите прахосмукачката.** Повредени захранващи кабели увеличават риска от токов удар.
- ▶ **Преди да извършвате техническо обслужване или да почиствате прахосмукачката, преди извършване на настройки по уреда, смяна на аксесоари или оставяне на прахосмукачката, изваждайте кабела от контакта.** Тази предпазна мярка предотвратява включването на прахосмукачката по невнимание.
- ▶ **Осигурявайте добро проветрение на работното място.**
- ▶ **Допускайте ремонтът на прахосмукачката да бъде извършван само от квалифициран персонал и с използване на оригинални резервни части.** С това се гарантира запазване на функциите, осигуряващи безопасността на електроинструмента.

⚠ ПРЕДУПРЕЖДЕНИЕ - Прахосмукачката съдържа вреден за здравето прах. Възлагайте

дейностите по изпразване и поддръжка, вкл. отстраняването на събирателния контейнер за прах, само на специалисти. Необходимо е съответното защитно оборудване. **Не използвайте прахосмукачката без цялостна филтърна система.** В противен случай застрашавате здравето си.

- ▶ **Преди включване се уверявайте, че шлангът е в изрядно състояние. При това не демонтирайте шланга от прахосмукачката, за да не изпадне неволно прах.** В противен случай съществува опасност от вдишване на прах.
- ▶ **Не сядайте върху прахосмукачката.** Можете да я повредите.
- ▶ **Бъдете внимателни при ползване на захранващия кабел и шланга.** Можете по невнимание да създадете опасни ситуации за други лица.
- ▶ **Не почиствайте прахосмукачката с директна водна струя.** Проникването на вода в горната част на прахосмукачката увеличава опасността от токов удар.

Символи

Символите по-долу могат да бъдат важни за правилната експлоатация на Вашата прахосмукачка. Моля, запомнете символите и значението им. Правилното интерпретиране на символите ще Ви помогне да ползвате прахосмукачката по-добре и по-сигурно.

Символи и тяхното значение



ПРЕДУПРЕЖДЕНИЕ! Прочетете внимателно всички указания и инструкции за безопасност. Пропуски при спазването на инструкциите за безопасност и указанията за работа могат да имат за последствие токов удар, пожар и/или тежки травми.



Прахосмукачка от прахови клас L съгласно IEC/EN 60335-2-69 за **сухо засмукване** на опасни за здравето прахове с гранична стойност на експозиция > 1 mg/m³



Не закачайте прахосмукачката за кранова кука, напр. за транспортване. Прахосмукачката не може да се пренесе с кран. Има опасност от нараняване и повреда.



Не сядайте и не стъпвайте върху прахосмукачката. Прахосмукачката може да се наклони и да се повреди. Съществува опасност от нараняване.



Старт/стоп автоматика

Изсмукване на падащите прахове от работещи електроинструменти
Прахосмукачката автоматично се включва и се изключва с времево забавяне



Изключване



Смучене

Изсмукване на насъбрани прахове

Символи и тяхното значение

max. 2200 W
min. 100 W

Данни за допустимата мощност на свързване за електроинструмент (специфични за отделните държави)

Описание на продукта и дейността

Предназначение на електроинструмента

Уредът е предназначен за събиране, засмукване и извървяне на негорима суха прах, негорими течности и водно-въздушна смес. Прахосмукачката е изпитана и сертифицирана и съответства на противопрахов клас L. Тя е подходяща за повишените натоварвания при професионално ползване, напр. в занаятчийски и индустриални цехове и работилници.

Прахосмукачките от прахови клас L съгласно IEC/EN 60335-2-69 могат да се използват само за засмукване и изсмукване на опасни за здравето прахове с гранична стойност на експозиция > 1mg/m³.

Използвайте прахосмукачката само след като сте се запознали и можете да използвате без ограничения всички те ъ функции или сте получили съответните указания за това.

Изобразени елементи

Номерирането на изобразените компоненти се отнася до фигурите на прахосмукачката на графичните страници.

- (1) Избирач на режими на работа
- (2) Контакт за електроинструмент
- (3) Щуцер за включване на шланга (засмукване)
- (4) Изтегляща лента
- (5) Спирачка на управляващите колелца
- (6) Управляващо колелце
- (7) Контейнер
- (8) Водещо колело
- (9) Скоби за захващане на капака на прахосмукачката
- (10) Капак на прахосмукачката
- (11) Държач за шланга
- (12) Ръкохватка за пренасяне
- (13) Щуцер за включване на шланга (духане)
- (14) Държач за тръбите
- (15) Шланг на прахосмукачката
- (16) Адаптер за прахоулавяне
- (17) Извита дюза
- (18) Дюза за фуги
- (19) Пластмасова торбичка/прахоуловителна торба ^{A)}
- (20) Главен филтър

- (21) Филтър за мокро засмукване
- (22) Предфилтър
- (23) Гумено уплътнение
- (24) Лента с четки
- (25) Дюза за под
- (26) Тръба за изсмукване
- (27) Копче за натискане
- (28) Държач за филтъра
- (29) Кафез за филтъра
- (30) Отвор засмукване
- (31) Скоба за захващане на пластмасовата торба
- (32) Отвор за грешен въздух

A) Изобразените на фигурите и описаните допълнителни приспособления не са включени в стандартната окомплектовка на уреда. Изчерпателен списък на допълнителните приспособления можете да намерите съответно в каталога ни за допълнителни приспособления.

Технически данни

Прахосмукачка за мокро/ сухо засмукване	GAS 12-25 PL	
Каталожен номер	3 601 J7C 1..	
Номинална консумирана мощност	W	1250
Честота	Hz	50–60
Обем на контейнера (бруто)	l	25
Нетен обем (течност)	l	15
Обем на прахоуловителната торба	l	20
макс. вакуум ^{A)}		
– Прахосмукачка	kPa	19
– Турбина	kPa	20
макс. количество на протичане ^{A)}		
– Прахосмукачка	l/s	36
– Турбина	l/s	65
Автоматика старт-стоп	kg	●
Маса съгласно EPTA-Procedure 01:2014		9
Клас на защита		⊕/I

Прахосмукачка за мокро/сухо засмукване GAS 12-25 PL

Вид защита kg IPX4

A) измерено с шланг на прахосмукачката Ø 35 mm и 3 m дължина

Данните важат за номинално напрежение [U] от 230 V. При отклоняващи се напрежения и при специфични за отделни изпълнения тези данни могат да варират.

Автоматика старт-стоп

	Номинално напрежение	макс. мощност	мин. мощност
EC	220–240 V	2100 W	100 W
UK	240 V	2100 W	100 W
CH	230 V	2100 W	100 W

Данни за допустимата мощност на свързване за електроинструмент.

При други специфични за страните модели тези стойности могат да се отклоняват. Моля, спазвайте данните върху щепсела на прахосмукачката.

Информация за излъчван шум и вибрации

Стойностите на емисии на шум са установени съгласно **EN 60335-2-69**.

Равнището A на звуковото налягане на шума, генериран от прахосмукачката, обикновено е **76 dB(A)**. Неопределеност K = **3 dB**. По време на работа нивото на шума може да надхвърли **80 dB(A)**.

Работете с шумозаглушители!

Пълната стойност на вибрациите a_h (векторната сума по трите направления) и неопределеността K са определени съгласно **EN 60335-2-69**: $a_h < 2,5 \text{ m/s}^2$, K = **1,5 m/s}^2**.

Монтиране

► **Преди да извършвате техническо обслужване или да почиствате прахосмукачката, преди извършване на настройки по уреда, смяна на аксесоари или оставяне на прахосмукачката, изваждайте кабела от контакта.** Тази предпазна мярка предотвратява включването на прахосмукачката по невнимание.

Монтиране на принадлежности за смучене (вж. фиг. A)

Шлангът на прахосмукачката (15) е снабден с клипс система, с която принадлежностите (адаптер за прахоулавяне (16), извита дюза (17)) могат да се свързват.

Монтиране на дюзи и тръби

- Вкарайте извитата дюза (17) на шланга (15) докато двата бутона (27) на шланга се захванат с прещракване.
- Вкарайте след това желания накрайник (дюза за под, дюза за фуги, тръба и др.) върху извитата дюза (17).
- За демониране натиснете бутоните (27) навътре и изтеглете един от друг компонентите.

Монтиране на адаптера за прахоулавяне

- Вкарайте адаптера за прахоулавяне (16) на шланга (15) докато двата бутона (27) на шланга се захванат с прещракване.
- За демониране натиснете бутоните (27) навътре и изтеглете един от друг компонентите.



Монтиране на шланга

Засмукване (вж. фиг. B1)

- Пъхнете шланга (15) в поставката (3) и завъртете до упор в посоката на въртене .

Указание: Вследствие на триенето на праха в шланга и дюзите по време на работа се образува електростатичен заряд, който потребителят може да усети под формата на статичен разряд (в зависимост от условията в средата за работа и индивидуалната чувствителност). Като цяло Bosch препоръчват антистатичен шланг на прахосмукачката (принадлежност) при смучене на фини прахове и сухи материали.

Продухване (вж. фиг. B2)

- **Прахосмукачката има функция продухване. При продухване въздухът не трябва свободно да попада в помещението. Продухвайте само с чист шланг.** Различните прахове могат да са опасни за здравето.
- Включете прахосмукачката за минимум 5 s (избирач на режими на работа (1) на символа "Смучене"), за да се почисти шланга (15) от натрупаните прахове.
- Завъртете шланга (15) до упор в посоката на въртене  и го изтеглете от поставката (3).
- Пъхнете шланга (15) в поставката (13) и завъртете до упор в посоката на въртене .

Сваляне/поставяне на предфилтър

Предфилтърът (22) спира грубата мръсотия и повишава експлоатационния живот на главния филтър. Трябва да сваляте предфилтъра от контейнера, ако искате да извършвате мокро смучене или да почиствате главния филтър.

Сваляне на предфилтър (вж. фиг. D1)

- Отворете скобите (9) и сваляте горната част на прахосмукачката (10) (вж. фиг. C).
- Сваляте предфилтъра (22) от контейнера (7).

Поставяне на предфилтър (вж. фиг. D2)

- Поставете предфилтъра (22) със стрелките в посоката на поставката за шланга (3) в контейнера (7).
- Поставете горната част на прахосмукачката (10) и затворете скобите (9).

Сваляне/поставяне на главния филтър

Главният филтър (20) е HEPA нагънат филтър с изключително висока филтърна мощност за почистване на изкарвания въздух. Трябва да сваляте главния филтър от контейнера, ако искате да смучете мокро.

Сваляне на главния филтър (вж. фиг. E1)

- Отворете скобите (9) и свалете горната част на прахосмукачката (10) (вж. фиг. C).
- Завъртете държача на филтъра (28) до упор в посоката на въртене  и свалете държача на филтъра заедно с главния филтър (20) от горната част на прахосмукачката (10).

Поставяне на главния филтър (вж. фиг. E2)

- Поставете държача на филтъра (28) заедно с главния филтър (20) през филтърната решетка (29) и завъртете държача на филтъра (28) до упор в посоката на въртене .
- Поставете горната част на прахосмукачката (10) и затворете скобите (9).

Поставяне/сваляне на мокрия филтър

За по-лесното изхвърляне на отпадъците при засмукване на смеси от вода и твърди частици прахосмукачката има мокър филтър (21), който отделя твърдите частици от течността.

Поставяне на мокрия филтър (вж. фиг. F1)

- Отворете скобите (9) и свалете горната част на прахосмукачката (10) (вж. фиг. C).
- Завъртете държача на филтъра (28) до упор в посоката на въртене  и свалете държача на филтъра заедно с главния филтър (20) от горната част на прахосмукачката (10) (вж. фиг. E1).
- Пхнете мокрия филтър (21) докрай през филтърната решетка (29).
- Поставете горната част на прахосмукачката (10) и затворете скобите (9).

Сваляне на мокрия филтър (вж. фиг. F2)

- Отворете скобите (9) и свалете горната част на прахосмукачката (10) (вж. фиг. C).
- Изтеглете мокрия филтър (21) от филтърната решетка (29).
- Поставете държача на филтъра (28) заедно с главния филтър (20) през филтърната решетка (29) и завъртете държача на филтъра (28) до упор в посоката на въртене  (вж. фиг. E2).
- Поставете горната част на прахосмукачката (10) и затворете скобите (9).

Поставяне/изваждане на пластмасовата торба или прахоуловителната торба (сухо смучене)

При сухо засмукване можете да поставите в прахосмукачката пластмасовата торба (19) или прахоуловителна торба (принадлежност) в контейнера (7). Така става по-лесно изхвърлянето на грубата мръсотия.

Поставяне на пластмасова торба (вж. фиг. G1 – G3)

- Отворете скобите (9) и свалете горната част на прахосмукачката (10) (вж. фиг. C).
- Свалете предфилтъра (22) от контейнера (7).

- Поставете пластмасовата торба (19) в контейнера (7) с отвора напред. Закрепете пластмасовата торба под щучера за засмукване (30) с помощта на скобите (31).
- Уверете се, че пластмасовата торба (19) е влязъл изцяло в коша (7).
- Прехвърлете останалата част от пластмасовата торба (19) през ръба на коша (7).
- Поставете предфилтъра (22) със стрелките в посоката на поставката за шлауха (3) в контейнера (7).
- Поставете горната част на прахосмукачката (10) и затворете скобите (9).

Изваждане и затваряне на пластмасовата торба

- Отворете скобите (9) и свалете горната част на прахосмукачката (10) (вж. фиг. C).
- Свалете предфилтъра (22) от контейнера (7).
- Издърпайте края на пълната пластмасова торба (19) назад от скобите (31).
- Извадете пластмасовата торба (19) от контейнера (7) като внимавате да не я повредите.
- При това внимавайте пластмасовата торба да не допира до отвора за засмукване (30) или други остри ръбове.

Смяна/поставяне на прахоуловителна торба (принадлежност)

- Отворете скобите (9) и свалете горната част на прахосмукачката (10) (вж. фиг. C).
- Свалете предфилтъра (22) от контейнера (7).
- Издърпайте прахоуловителната торба (19) назад от фланеца. Затворете отвора на прахоуловителната торба с капачето ѝ. Извадете така затворената прахоуловителна торба от коша на контейнера (7).
- Вкарайте нова прахоуловителна торба на фланеца на прахосмукачката. Уверете се, че прахоуловителната торба приляга по цялата си дължина до вътрешната стена на контейнера (7).
- Поставете предфилтъра (22) със стрелките в посоката на поставката за шлауха (3) в контейнера (7).
- Поставете горната част на прахосмукачката (10) и затворете скобите (9).

Поставяне на гуменото уплътнение (мокро смучене) (вж. фиг. H)

Указание: Изискванията към степента на пропускливост (клас на прах L) са доказани само за сухо смучене.

- Повдигнете лентата с четки (24) с подходящ инструмент от подовата дюза (25).
- Поставете гумените уплътнения (23) в дюзата за под (25).

Указание: Структурираната страна на гумените уплътнения трябва да сочи навън.

Работа с електроинструмента

► **Преди да извършвате техническо обслужване или да почиствате прахосмукачката, преди извършване на настройки по уреда, смяна на аксесоари или оставяне на прахосмукачката, изваждате кабела от контакта.** Тази предпазна мярка предотвратява включването на прахосмукачката по невнимание.

Пускане в експлоатация

► **Съобразявайте се с напрежението на захранващата мрежа!** Напрежението на захранващата мрежа трябва съответства на данните, изписани на табелката на прахосмукачката. Зарядни устройства, обозначени с 230 V, могат да бъдат включвани и към мрежа с напрежение 220 V.

► **Съобразявайте се с напрежението на захранващата мрежа!** Напрежението на захранващата мрежа трябва съответства на данните, изписани на табелката на прахосмукачката.

► **Информирайте се за валидните нормативни документи/законо относно работа с опасни за здравето прахове във Вашата страна.**

Допуска се използването на прахосмукачката за засмукване на следните материали:

– Прахове с гранична стойност на експозиция $> 1 \text{ mg/m}^3$

Не се допуска използването на прахосмукачката в помещения с повишена опасност от експлозии.

За да осигурите оптимална степен на засмукване, трябва винаги напълно да развивате шланга (15) от горната част на прахосмукачката (10).

Сухо смучене

Указание: Уверете се, че при сухо засмукване както предфилтърът (22) така и главният филтър (20) са поставени в прахосмукачката (вж. също фиг. D2 и E2).

Изсмукване на натрупани прахове

– За да **включите** прахосмукачката, завъртете избирача на режими на работа (1) до символа "Засмукване". 

– За да **изключите** прахосмукачката, завъртете избирача на режими на работа (1) до символа изключено. 

Изсмукване на прахове от работещи електроинструменти (вж. фиг. I)

► **Когато преминалият въздух попада обратно в помещението, трябва да бъде осигурено достатъчно интензивно обновяване на въздуха в него (L). Спазвайте валидните национални нормативни разпоредби.**

В прахосмукачката е вграден контакт с предпазен проводник (2). В него можете да включите външен електроинструмент. Спазвайте посочената стойност за максималната мощ-



ност на включения в контакта електроинструмент.

- Монтирайте адаптер за прахоулавяне (16) (вж. „Монтиране на адаптера за прахоулавяне“, Страница 171).
- Вкарайте адаптер за прахоулавяне (16) в щучера на електроинструмента.

Указание: При работа с електроинструменти, при които дебитът на въздуха в шланга е малък (напр. прободни триони, шлифовачи машини и т.н.), трябва да бъде отворен капака на отвора (32) на адаптора (16). Само така може да работи безпроблемно автоматичното почистване на филтъра.

За цела завъртете гривната на отвора (32), докато откритие целия отвор.

- За **пускане на режим автоматично включване и изключване** на прахосмукачката завъртете избирача на режими на работа (1) до символа автоматично включване и изключване. 
- За **включване** на прахосмукачката стартирайте включения в контакта (2) електроинструмент. Прахосмукачката се включва автоматично.
- Изключете електроинструмента, за да **прекратите изсмукването**.

Функцията за допълнителен ход на старт/стоп автоматичната продължава до 6 секунди, за да се изсмучат остатъчните прахове от шланга на прахосмукачката.

- За да **изключите** прахосмукачката, завъртете избивача на режими на работа (1) до символа изключено. 

Мокро смучене

► **Не засмуквайте с прахосмукачката леснозапалими или взривоопасни течности, напр. бензин, масло, алкохол, разтворители. Не засмуквайте горещи или леснозапалими прахове. Не работете с прахосмукачката в помещения с повишена опасност от експлозии.** Праховете, парите или течностите могат да се възпламенят или да експлодират.

► **Не се допуска използването на прахосмукачката като водна помпа.** Прахосмукачката е предназначена за засмукване на въздушни и водни смеси.

Указание: Уверете се, че при мокро засмукване както предфилтърът (22) така и главният филтър (20) са свалени от прахосмукачката (вж. също фиг. D1 и E1).

Работни стъпки преди мокро смучене

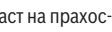
- Отворете скобите (9) и свалете горната част на прахосмукачката (10) (вж. фиг. C).
- Свалете предфилтъра (22) от контейнера (7).
- Свалете при нужда пластмасовата торбичка (19) или прахоуловителната торба.
- Завъртете държача на филтъра (28) до упор в посоката на въртене  и свалете държача на филтъра заедно с главния филтър (20) от горната част на прахосмукачката (10).

- Пъхнете мокрия филтър **(21)** докрай през филтърната решетка **(29)**.
- Поставете горната част на прахосмукачката **(10)** и затворете скобите **(9)**.
- Поставете гуменото уплътнение **(23)** в дюзата за под **(25)**.

Засмукване на течности

- Включете прахосмукачката (избирач на режими на работа **(1)** върху символа "Смучене").

Прахосмукачката има поплавок. Когато бъде достигната максималната степен на запълване, прахосмукачката се изключва.

- Поставете избирача на режими на работа **(1)** върху символа "Изключване".
- Изпразнете контейнера **(7)**.

За избягване на образуване на плесен след мокро смучене: (вж. „Почистване на мокрия филтър“, Страница 175)

Автоматично почистване на филтъра

Най-късно, когато мощността на засмукване намалее забележимо, трябва да се извърши електромагнитно почистване на филтъра.

Честотата на провеждане на електромагнитно почистване на филтъра зависи от вида и количеството на праха. При редовно извършване мощността на прахосмукачката се запазва по-продължително време.

- Изключете прахосмукачката за 6–10 секунди и я включете отново. Повторете неколккратно това.
- Предфилтърът **(22)** се почиства при изключването от тласъците въздух.
- За работа след почистване на филтъра отново включете прахосмукачката.

Поддържане и сервиз

Поддържане и почистване

- ▶ **Преди да извършвате техническо обслужване или да почиствате прахосмукачката, преди извършване на настройки по уреда, смяна на аксесоари или оставяне на прахосмукачката, изваждайте кабела от контакта.** Тази предпазна мярка предотвратява включването на прахосмукачката по невнимание.
- ▶ **За да работите качествено и безопасно, поддържайте прахосмукачката и вентилационните ѝ отвори чисти.**

При техническо обслужване от потребителя прахосмукачката трябва да бъде разглобявана, почиствана и обслужвана, доколкото е възможно, без при това да бъде застрашавано здравето на обслужващото лице. Преди разглобяване прахосмукачката трябва да бъде почиствана, за да бъдат предотвратени евентуални опасности. Помещението, в което прахосмукачката се разглобява, трябва да бъде добре проветрявано. По време на ремонт носете лично защитно оборудване. След техническото обслужване работната площадка трябва да бъде почисте-

на.

Не по-рядко от веднъж годишно трябва да се извършва проверка относно противопраховата безопасност от представител на производителя или квалифициран техник, напр. за евентуални повреди на филтъра, непроницаемост на прахосмукачката и правилното функциониране на контролния модул.

При прахосмукачки от клас **L**, които са работили в силно замърсена среда, трябва да се извършва почистване отвън, както и на всички модули или третирани със средства за уплътняване. При извършването на техническо обслужване или ремонт всички замърсени детайли, които не могат да бъдат почиствени в достатъчна степен, трябва да бъдат изхвърляни и заменени с нови. Такива детайли трябва да бъдат поставяни в непроницаещи пликове в съответствие с валидните нормативни документи за изхвърляне на съответните отпадъци.

Когато е необходима замяна на захранващия кабел, тя трябва да се извърши в оторизиран сервиз за електроинструменти на **Bosch**, за да се запази нивото на безопасност на **Bosch** електроинструмента.

Почистване на контейнера

- Периодично измивайте контейнера **(7)** с обикновен почистващ препарат, в който няма твърди частици и го оставете да изсъхне.

Почистете филтъра

Редовното изпражнение на контейнера за отпадъци и почистване на филтъра осигурява оптимална степен на засмукване. Ако и след това мощността на засмукване не е добра, прахосмукачката трябва да бъде предадена за ремонт в оторизиран сервиз за електроинструменти на Бош.

Почистване на предфилтъра

- Отворете скобите **(9)** и свалете горната част на прахосмукачката **(10)** (вж. фиг. **C**).
- Свалете предфилтъра **(22)** от контейнера **(7)**.
- Изтръскайте предфилтъра **(22)** над подходяща кофа за отпадъци.
- Поставете предфилтъра **(22)** със стрелките в посоката на поставката за шлауха **(3)** в контейнера **(7)**.
- Поставете горната част на прахосмукачката **(10)** и затворете скобите **(9)**.

Почистване на главния филтър

- Отворете скобите **(9)** и свалете горната част на прахосмукачката **(10)** (вж. фиг. **C**).
 - Завъртете държача на филтъра **(28)** до упор в посоката на въртене **S** и свалете държача на филтъра заедно с главния филтър **(20)** от горната част на прахосмукачката **(10)**.
 - Изчеткайте ламелите на главния филтър **(20)** с мек четка.
- или*
- Сменете повредения главен филтър **(20)**.

- Поставете държача на филтъра (28) заедно с главния филтър (20) през филтърната решетка (29) и завъртете държача на филтъра (28) до упор в посоката на въртене .
- Поставете горната част на прахосмукачката (10) и затворете скобите (9).

Почистване на мокрия филтър

За избягване на образуване на плесен след мокро смучене:

- Отворете скобите (9) и свалете горната част на прахосмукачката (10) (вж. фиг. С).
- Оставете горната част на прахосмукачката (10) да изсъхне добре.
- Изтеглете мокрия филтър (21) от филтърната решетка (29).
- Измийте мокрия филтър (21) под течаща вода и го оставете след това да изсъхне добре.

Отстраняване на повреди

- ▶ Ако възникне повреда (напр. пробив на филтъра) прахосмукачката трябва да бъде изключена неза-

- Пъхнете мокрия филтър (21) докрай през филтърната решетка (29).
- Поставете горната част на прахосмукачката (10) и затворете скобите (9).

Съхраняване и транспортиране (вж. фиг. J1-J2)

- Навийте захранващия кабел около ръкохватката (12).
- Вкарайте тръбите (26) в държачите (14).
- Поставете шланга (15) около горната част на прахосмукачката в държача (11).
- Носете прахосмукачката за дръжката (12) или я телгелете по равен под с помощта на лентата за телгене (4) зад себе си.
- Поставете прахосмукачката в сухо помещение и я обезопасете срещу неотризирана употреба.
- За фиксиране на управляващите колелца (6) натиснете надолу спирачката на управляващите колелца (5).

бавно. Преди повторно включване повредата трябва да бъде отстранена.

Проблем	Помощ
Турбината на прахосмукачката не стартира.	<ul style="list-style-type: none"> – Проверете захранващия кабел, щепсела и контакта. – Избирачът на режими на работа (1) е на "Старт-/Стоп автоматика". – Поставете избирача на режими на работа (1) на символа "Смучене", респ. включете свързания към контакта (2) електроинструмент.
Турбината на прахосмукачката не се включва отново след изпразване на контейнера.	<ul style="list-style-type: none"> – Изключете прахосмукачката и изчакайте 5 секунди, след това отново включете.
Силата на засмукване отслабва.	<ul style="list-style-type: none"> – Изпразнете контейнера (7). – Отстранете блокиранията от дюзата, тръбата (26), шланга (15) или главния филтър (20). – Сменете пластмасовата торба (19) или прахоуловителната торба. – Правилно застопорете държача на филтъра (28). – Поставете правилно горната част на прахосмукачката (10) и затворете скобите (9). – Смяна на предфилтъра (22), главния филтър (20) или мокрия филтър (21).
Излизане на прах при смучене	<ul style="list-style-type: none"> – Уверете се, че главният филтър (20) е поставен правилно. – Сменете главния филтър (20).
Автоматичното изключване (мокро смучене) не се задейства.	<p>При непроводящи електричество течности или при образуване на пяна автоматичното изключване не функционира.</p> <ul style="list-style-type: none"> – Контролирайте постоянно нивото на пълнене.
Автоматичното почистване на филтъра не работи	<ul style="list-style-type: none"> – Изпразнете контейнера (7).

Клиентска служба и консултация относно употребата

Сервизът ще отговори на въпросите Ви относно ремонти и поддръжка на закупения от Вас продукт, както и относно

резервни части. Покомпонентни чертежи и информация за резервните части ще откриете и на: www.bosch-pt.com

Екипът по консултация относно употребата на Bosch ще

Ви помогне с удоволствие при въпроси за нашите продукти и техните аксесоари.

Моля, при въпроси и при поръчване на резервни части винаги посочвайте 10-цифреният каталожен номер, изписан на табелката на уреда.

България

Robert Bosch SRL
Service scule electrice
Strada Horia Măcelariu Nr. 30–34, sector 1
013937 București, România
Тел.: +359(0)700 13 667 (Български)
Факс: +40 212 331 313
Email: BoschServiceCenterBG@ro.bosch.com
www.bosch-pt.com/bg/bg/

Бракуване

Праховсмукачката, принадлежностите ѝ и опаковките трябва да се предават за оползотворяване на съдържащите се в тях вторични суровини.



Не изхвърляйте праховсмукачката при битовите отпадъци!

Само за страни от ЕС:

Съгласно Европейска директива 2012/19/ЕС относно отпадъци от електрическо и електронно оборудване и утвърждаването ѝ от националното законодателство праховсмукачки, които не могат да се използват повече, трябва да се събират отделно и да бъдат предавани за оползотворяване на съдържащите се в тях суровини.

Македонски

Безбедносни напомени за всисувачи



Прочитайте ги сите безбедносни напомени и упатства. Грешките настанати како резултат од непридржување до безбедносните напомени и упатства може да предизвикаат електричен удар, пожар и/или тешки повреди.

Чувајте ги безбедносните напомени и упатства за користење и за во иднина.

► **Овој всисувач не е предвиден за користење од страна на деца и лица со намалени психички, физички или душевни способности или недоволно**

искуство и знаење. Инаку постои опасност од погрешна употреба и повреди.

► **Не ги оставајте децата без надзор.** Така ќе се осигурате дека децата нема да си играат со всисувачот.

► **Не всисувајте прав настанат при обработка на буково или дабово дрво, камен или азбест.** Овие материјали важат за канцерогени.

⚠ ПРЕДУ-ПРЕДУВАЊЕ **Всисувачот користете го само доколку имате доволно информации за користењето, за материјалот што се всисува и за негово безбедно отстранување.** Деталните инструкции ја намалуваат опасноста од погрешна употреба и повреди.

⚠ ПРЕДУ-ПРЕДУВАЊЕ **Всисувачот е наменет за всисување на суви материји, а со соодветни дополнителни мерки и за всисување на течности.** Навлегувањето на течности го зголемува ризикот од електричен удар.

► **Со всисувачот не всисувајте запаливи или експлозивни течности, на пр. бензин, масло, алкохол, средства за растворување. Не всисувајте жежок или запалива прав. Не го користете всисувачот во простории каде постои опасност од експлозија.** Правта, пареата или течностите може да се запалат или да експлодираат.

⚠ ПРЕДУ-ПРЕДУВАЊЕ **Конекторот користете го само за целите утврдени во упатството за употреба.**

⚠ ПРЕДУ-ПРЕДУВАЊЕ **Веднаш исклучете го всисувачот, доколку почне да излегува пена или вода и испразнете го контејнерот.** Инаку всисувачот може да се оштети.

► **ВНИМАНИЕ!** Всисувачот смее да се складира само во внатрешен простор.

► **ВНИМАНИЕ!** Редовно чистете ја пловката и проверете дали е оштетена. Инаку функцијата може да се наруши.

► **Доколку користењето на всисувачот во влажна околина не може да се избегне, користете заштитен прекинувач за диференцијална струја.** Употребата на заштитен прекинувач со диференцијална струја го намалува ризикот од електричен удар.

► **Приклучете го всисувачот на прописно заземјена струјна мрежа.** Приклучницата и продолжниот кабел мора да имаат функционален заштитен проводник.

► **Пред секое користење, проверете го всисувачот, кабелот и приклучокот. Не го користете всисувачот, доколку забележите оштетувања. Не**

го отворајте сами всисувачот и оставете го на поправка кај квалификуван стручен персонал, кој користи само оригинални резервни делови.

Оштетениот всисувач, кабел и приклучок го зголемува ризикот за електричен удар.

- ▶ **Не го прагаувајте или притискајте кабелот. Не го влечете кабелот за да го извадите приклучокот од конекторот или за движење на всисувачот.** Оштетениот кабел го зголемува ризикот за електричен удар.
- ▶ **Извлечете го приклучокот од конекторот, пред одржувањето или чистењето на всисувачот, пред регулирање на поставките на уредот, замена на деловите или тргање настрана.** Овие мерки за предупредување го спречуваат невнимателниот старт на всисувачот.
- ▶ **Погрижете се за добра проветреност на работното место.**
- ▶ **Всисувачот смее да се поправа само од страна на квалификуван стручен персонал со оригинални резервни делови.** Само на тој начин ќе бидете сигурни во безбедноста на всисувачот.

⚠ ПРЕДУ- ПРЕДУВАЊЕ

Всисувачот содржи прав што е опасна по здравјето. Празнењето и одржувањето, како и вадењето

на контејнерот за собирање прав смее да се врши само од страна на стручен персонал. Потребна е соодветна заштитна опрема. **Не го користете всисувачот без комплетниот филтерски систем.** Инаку го загрозувате вашето здравје.

- ▶ **Пред користењето, проверете дали црево то за всисување е во беспрекорна состојба. При монтирањето на црево то на всисувачот, проверете да не излегува прав.** Инаку може да ја вдишете правта.
- ▶ **Не го користете всисувачот како предмет за седење.** Може да го оштетите всисувачот.
- ▶ **Внимателно користете го струјниот кабел и црево то за всисување.** Внимавајте притоа да не ги доведете другите лица во опасност.
- ▶ **Не го чистете всисувачот со директно насочен млаз вода.** Навлегувањето на вода во горниот дел од всисувачот го зголемува ризикот од електричен удар.

Ознаки

Следните ознаки се од големо значење за користењето на Вашиот всисувач. Ве молиме запаметете ги ознаките и нивното значење. Вистинската интерпретација на ознаките Ви помага подобро и побезбедно да го користите всисувачот.

Ознаки и нивно значење



ПРЕДУПРЕДУВАЊЕ! Прочитајте ги сите безбедносни напомени и упатства.

Грешките настанати како резултат од непридржување до безбедносните напомени и упатства може да предизвикаат електричен удар, пожар и/или тешки повреди.



Всисувач од класата на всисување L според IEC/EN 60335-2-69 за **всисување на суви материји** од штетни прашина со гранична вредност на изложеност > 1 mg/m³



Не го закачувајте всисувачот, на пр. при транспорт, на кука од кран. Всисувачот не е погоден за транспорт со кран. Постои опасност од повреда и оштетување.



Не го користете всисувачот како предмет за седење, спроводник и не стапувајте на него. Инаку всисувачот може да се преврти и оштети. Постои опасност од повреда.



1+ **Старт/Стоп-автоматика**

Всисување на наталожена прав од електрични алати кои работат
Всисувачот автоматски се вклучува и одложено се исклучува

0

Исклучување

1

Всисување

Всисување на наталожена прав

Ознаки и нивно значење

max. 2200 W
min. 100 W

Податоци за дозволената јачина на приклучување на приклучениот електричен алат (во зависност од земјата)

Опис на производот и перформансите

Наменета употреба

Уредот е наменет за собирање, всисување, пренос и одделување на незапаливи суви честички прав, незапаливи течности и мешавина од вода и воздух. Всисувачот технички проверен за прав и одговара на класата на всисување L. Тој е прилагоден и на високите барања при негова комерцијална употреба на пр. во занаетството, индустријата и сервисните работилници.

Всисувач од класата на всисување L според IEC/EN 60335-2-69 смее да се користи само за всисување на материји што се штетни по здравјето со гранична вредност на изложеност $> 1 \text{ mg/m}^3$.

Користете го всисувачот само откако ќе ги прочитате сите функции и може да ги примените истите без ограничувања или откако ќе ги добиете потребните упатства.

Илустрација на компоненти

Нумерирањето на прикажаните компоненти се однесува на приказот на всисувачот на графичката страница.

- (1) Прекинувач за избор на начинот на работа
- (2) Конектор за електричниот алат
- (3) Прифат за цревето (функција на всисување)
- (4) Лента за влечење
- (5) Блокатор за тркалцето
- (6) Тркалце за промена на правецот
- (7) Сад
- (8) Ротор
- (9) Поклопец за горниот дел на всисувачот
- (10) Горен дел на всисувачот
- (11) Држач за цревето за всисување
- (12) Рачка за носење
- (13) Прифат на цревето (функција на издувување)
- (14) Држач за цевките за всисување
- (15) Црево за всисување
- (16) Адаптер за всисување
- (17) Свиткана млазница
- (18) Млазница за фуги
- (19) Пластична кеса/кеса за прав ^{A)}

- (20) Главен филтер
- (21) Филтер за влага
- (22) Пред-филтер
- (23) Гумена лента
- (24) Четки
- (25) Подна млазница
- (26) Цевка за всисување
- (27) Копче на притискање
- (28) Држач за филтерот
- (29) Корпа на филтерот
- (30) Отвор за всисување
- (31) Стеги за прицврстување на пластичната кеса
- (32) Отвор за непотребен воздух

A) **Илустрираната или опишана опрема не е дел од стандардниот обем на испорака. Целосната опрема може да ја најдете во нашата Програма за опрема.**

Технички податоци

Всисувач за мокро/суво всисување	GAS 12-25 PL	
Број на дел/артикул		3 601 J7C 1..
Номинална јачина	W	1250
Фреквенција	Hz	50–60
Волумен на садот (бруто)	l	25
Нето волумен (течност)	l	15
Волумен на кесата за прав	l	20
макс. потпритисок ^{A)}		
– Всисувач	kPa	19
– Турбина	kPa	20
макс. количина на проток ^{A)}		
– Всисувач	l/s	36
– Турбина	l/s	65
Старт/Стоп-автоматика	kg	●
Тежина согласно ЕРТА-Procedure 01:2014		9
Класа на заштита		⊕/I

Всисувач за мокро/суво всисување GAS 12-25 PL

Вид на заштита kg IPX4

A) измерено со црево за всисување Ø 35 mm и 3 m должина
Податоците важат за номинален напон [U] од 230 V. Овие податоци може да отстапуваат при различни напони, во зависност од изведбата во односната земја.

Старт/Стоп автоматика

	Номинален напон	макс. јачина	мин. јачина
EY	220–240 V	2100 W	100 W
OK	240 V	2100 W	100 W
ЦХ	230 V	2100 W	100 W

Податоци за дозволената јачина на приклучување на приклучениот електричен алат.

Кај други модели специфични за земјата, овие вредности може да се разликуваат. Внимавајте на податоците на приклучницата на всисувачот.

Информации за бучава/вибрации

Вредностите за емисија на бучава се одредуваат согласно **EN 60335-2-69**.

Нивото на звучниот притисок на всисувачот, оценето со A, типично изнесува **76 dB(A)**. Несигурност $K = 3 \text{ dB}$. Нивото на звучниот притисок при работењето може да надмине **80 dB(A)**.

Носете заштита за слухот!

Вкупните вредности на вибрации a_h (векторски збир на три насоки) и несигурност K дадени се во согласност со **EN 60335-2-69**: $a_h < 2,5 \text{ m/s}^2$, $K = 1,5 \text{ m/s}^2$.

Монтажа

► **Извлекете го приклучокот од конекторот, пред одржувањето или чистењето на всисувачот, пред регулирање на поставките на уредот, замена на деловите или тргање настрана.** Овие мерки за предупредување го спречуваат невнимателниот старт на всисувачот.

Монтирање на опремата за всисување (види слика A)

Црево за всисување (15) е опремено со систем со стеги, со којшто може да се приклучи опремата за всисување (адаптер за всисување (16), свиткана млазница (17)).

Монтирање на млазниците и цевките

- Ставете ја свитканата млазница (17) на црево за всисување (15), додека не слушнете да се вклопат двете копчиња на притискање (27) на црево за всисување.
- Потоа прицврстете ја саканата опрема за всисување (подна млазница, млазница за фуги, цевка за всисување итн.) на заоблената млазница (17).

- За демонтирање, притиснете на двете копчиња на притискање (27) навнатре и извлекете ги деловите еден од друг.

Монтирање на адаптерот за всисување

- Ставете го адаптерот за всисување (16) на црево за всисување (15), додека двете копчиња на притискање (27) не слушнете да се вклопат на црево за всисување.
- За демонтирање, притиснете на двете копчиња на притискање (27) навнатре и извлекете ги деловите еден од друг.

Монтирање на црево за всисување



Функција на всисување (види слика B1)

- Ставете го црево за всисување (15) во прифатот за црево (3) и свртете го до крај во правецот на вртење 

Напомена: При всисувањето, поради триењето на правта во црево и опремата за всисување настанува електростатичко полнење, што корисникот го чувствува во форма на статичко празнење (во зависност од влијанијата на околината и телесната чувствителност). Во основа, Bosch препорачува антистатичко црево за всисување (опрема) при всисување на ситна прав и суви материјали.

Функција на издувување (види слика B2)

► **Всисувачот располага со функција за издувување. Не го издувајте испуштениот воздух во слободен простор. Користете ја функцијата за издувување само со чисто црево.** Правта може да биде опасна по здравјето.

- Вклучете го всисувачот најмалку 5 s (прекинувач за вклучување/исклучување (1) на ознаката „Всисување“), за да го исчистите црево за всисување (15) од наталожената прав.
- Свртете го црево за всисување (15) до крај во правец на вртење  и извлекете го од прифатот за црево (3).
- Ставете го црево за всисување (15) во прифатот за црево (13) и свртете го до крај во правецот на вртење .

Вадење/вметнување на пред-филтерот

Пред-филтерот (22) ја задржува грубата нечистотија и со тоа го зголемува животниот век на главниот филтер. Морате да го извадите пред-филтерот од садот, ако сакате да всисувате влажни материји или да го исчистите главниот филтер.

Вадење на пред-филтерот (види слика D1)

- Отворете ги затворачите (9) и извадете го горниот дел на всисувачот (10) (види слика C).
- Извадете го пред-филтерот (22) од садот (7).

Вметнување на пред-филтер (види слика D2)

- Вметнете го пред-филтерот (22) со стрелките во правец на прифатот за црево (3) во садот (7).
- Вметнете го горниот дел на всисувачот (10) и затворете ги затворачите (9).

Вадење/вметнување на главниот филтер

Главниот филтер (20) е HEPA-набран филтер со екстра високи перформанси за чистење на издувниот воздух. Морате да го извадите главниот филтер од садот, ако сакате да всисувате влажни материи.

Вадење на главниот филтер (види слика E1)

- Отворете ги затворачите (9) и извадете го горниот дел на всисувачот (10) (види слика C).
- Свртете го држачот на филтер (28) до крај во правецот на вртење  и извадете го држачот за филтер заедно со главниот филтер (20) од горниот дел на всисувачот (10).

Вметнување на главниот филтер (види слика E2)

- Ставете го држачот на филтерот (28) заедно со главниот филтер (20) преку корпата за филтер (29) и свртете го држачот на филтерот (28) до крај во правецот на вртење .
- Вметнете го горниот дел на всисувачот (10) и затворете ги затворачите (9).

Вметнување/вадење на филтерот за влага

За полесно отстранување, при всисување на мешавина од вода и цврсти материјали всисувачот содржи филтер за влага (21), кој ќе ја одвои водата од цврстите материјали.

Вметнување на филтерот за влага (види слика F1)

- Отворете ги затворачите (9) и извадете го горниот дел на всисувачот (10) (види слика C).
- Свртете го држачот на филтер (28) до крај во правецот на вртење  и извадете го држачот за филтер заедно со главниот филтер (20) од горниот дел на всисувачот (10) (види слика E1).
- Целосно ставете го филтерот за влага (21) на корпата за филтер (29).
- Вметнете го горниот дел на всисувачот (10) и затворете ги затворачите (9).

Вадење на филтерот за влага (види слика F2)

- Отворете ги затворачите (9) и извадете го горниот дел на всисувачот (10) (види слика C).
- Извадете го филтерот за влага (21) од корпата за филтер (29).
- Ставете го држачот на филтерот (28) заедно со главниот филтер (20) преку корпата за филтер (29) и свртете го држачот на филтерот (28) до крај во правецот на вртење  (види слика E2).
- Вметнете го горниот дел на всисувачот (10) и затворете ги затворачите (9).

Ставање/вадење на пластичната ќеса или ќесата за прав (всисување на суви материи)

За всисување на суви материи можете да користите пластична ќеса (19) или ќеса за прав (опрема) во садот (7). Со тоа се олеснува складирањето на груби нечистотии.

Ставање на пластичната ќеса (види слики G1–G3)

- Отворете ги затворачите (9) и извадете го горниот дел на всисувачот (10) (види слика C).
- Извадете го пред-филтерот (22) од садот (7).
- Ставете ја пластичната ќеса (19) со отворот за полнење нагоре во садот (7). Прицврстете ја пластичната ќеса под отворот за всисување (30) со помош на стегите (31).
- Проверете дали пластичната ќеса (19) е целосно налегната на внатрешните сидови на садот (7).
- Наместете го остатокот од пластичната ќеса (19) преку работ на садот (7).
- Вметнете го пред-филтерот (22) со стрелките во правец на прифатот за црево (3) во садот (7).
- Вметнете го горниот дел на всисувачот (10) и затворете ги затворачите (9).

Извадете ја пластичната ќеса и затворете

- Отворете ги затворачите (9) и извадете го горниот дел на всисувачот (10) (види слика C).
- Извадете го пред-филтерот (22) од садот (7).
- Извлечете го работ на полната пластична ќеса (19) наназад од стегите (31).
- Внимателно извадете ја пластичната ќеса (19) од садот (7) без да ја оштетите.
- Внимавајте на тоа, пластичната ќеса да не стрчи на отворот за всисување (30) или на другите остри предмети.

Менување/вметнување на ќесата за прав (опрема)

- Отворете ги затворачите (9) и извадете го горниот дел на всисувачот (10) (види слика C).
- Извадете го пред-филтерот (22) од садот (7).
- Извлечете ја полната ќеса за прав (19) наназад од приклучната прирабница. Затворете го отворот на ќесата за прав со затворање на капакот. Извадете ја затворената ќеса за прав од садот (7).
- Наместете ја новата ќеса за прав на приклучната прирабница на всисувачот. Проверете дали ќесата за прав по целата должина налегнува на внатрешниот сид од садот (7).
- Вметнете го пред-филтерот (22) со стрелките во правец на прифатот за црево (3) во садот (7).
- Вметнете го горниот дел на всисувачот (10) и затворете ги затворачите (9).

Вметнување на гумената лента (всисување влажни материји) (види слика Н)

Напомена: Барањето за степен на пропустливост (класа на прав L) е утврдено само за всисување на суви материјали.

- Извадете ги четките **(24)** со соодветен алат од подната млазница **(25)**.
- Поставете ја гумената лента **(23)** во подната млазница **(25)**.

Напомена: Структурираната страна на гумената лента мора да покажува нанадвор.

Употреба

- **Извечете го приклучокот од конекторот, пред одржувањето или чистењето на всисувачот, пред регулирање на поставките на уредот, замена на деловите или тргање настрана.** Овие мерки за предупредување го спречуваат невнимателниот старт на всисувачот.

Ставање во употреба

- **Внимавајте на електричниот напон!** Напонот на изворот на струја мора да одговара на оној кој е наведен на спецификационата плочка на всисувачот. Полначите означени со 230 Висто така може да се користат и на 220 V.
- **Внимавајте на електричниот напон!** Напонот на изворот на струја мора да одговара на оној кој е наведен на спецификационата плочка на всисувачот.
- **Информирајте се за важечките одредби/закопи во Вашата земја во однос на постапувањето со честички прав што се штетни по здравјето.**

Всисувачот може да се користи за всисување и издувување на следните материјали:

- Прав со гранична вредност на изложеност $> 1 \text{ mg/m}^3$

Во основа, всисувачот не смее да се користи во простории каде постои опасност од експлозија.

За да се загарантира оптимален капацитет на всисување мора секогаш целосно да го одвиткувате цреволото за всисување **(15)** од горниот дел на всисувачот **(10)**.

Всисување на суви материјали

Напомена: Проверете дали при суво всисување пред-филтерот **(22)** и главниот филтер **(20)** се вметнати во всисувачот (исто така види слики **D2** и **E2**).

Всисување на наталожена прав

- За да го **вклучите** всисувачот, поставете го прекинувачот за избор на режим на работа **(1)** на ознаката „Всисување“.
- За да го **исклучите** всисувачот, поставете го прекинувачот за избирање на режим на работа **(1)** на ознаката „Исклучување“.



Всисување на правта што се создава додека работат електричните алати (види слика I)

- **Мора да постои доволен степен на проток на воздух (L) во просторот, бидејќи издувниот воздух се враќа во просторијата. Внимавајте на односните прописи во земјата.**

Во всисувачот има вградено шуко приклучница **(2)**. Таму може да приклучите надворешен електричен алат. Внимавајте на максимално дозволената јачина на приклучување на приклучениот електричен алат.



- Монтирајте го адаптерот за всисување **(16)** (види „Монтирање на адаптерот за всисување“, Страница 179).
- Вметнете го адаптерот за всисување **(16)** во млазниците за всисување на електричниот алат.

Напомена: При работење со електрични алати, чијшто довод на воздух до цреволото за всисување е мал (на пр. уводни пили, брусилки итн.), мора да се отвори отворот за дополнителен воздух **(32)** на адаптерот за всисување **(16)**. Само на тој начин полуавтоматското чистење на филтерот може да работи без проблем.

Притоа, свртете го прстенот над отворот за непотребен воздух **(32)**, додека не се појави максимален отвор.

- За **вклучување на Старт/Стоп-автоматиката** на всисувачот, поставете го прекинувачот за избор на режим на работа **(1)** на ознаката „Старт/Стоп-автоматика“.
- За **ставање во употреба** на всисувачот приклучете го на приклучницата **(2)** од приклучениот електричен алат. Всисувачот автоматски почува со работа.
- Исклучете го електричниот алат, за **всисувањето да заврши**. Функцијата за продолжен тек на Старт/Стоп-автоматиката продолжува да работи уште 6 секунди, за да ја всиса останатата прав од цреволото за всисување.
- За да го **исклучите** всисувачот, поставете го прекинувачот за избирање на режим на работа **(1)** на ознаката „Исклучување“.



Всисување на влажни материјали

- **Со всисувачот не всисувајте запаливи или експлозивни течности, на пр. бензин, масло, алкохол, средства за растворање. Не всисувајте жешок или запалива прав. Не го користете всисувачот во простории каде постои опасност од експлозија.** Правта, пареата или течностите може да се запалат или да експлодираат.
- **Всисувачот не смее да се користи како водена пумпа.** Всисувачот е наменет за всисување на мешавини од воздух и вода.

Напомена: Проверете дали при всисување на влажни материи пред-филтерот (22) и главниот филтер (20) да се извадени од всисувачот (исто така види слики D1 и E1).

Работни чекори пред всисување на влажни материи

- Отворете ги затворачите (9) и извадете го горниот дел на всисувачот (10) (види слика C).
- Извадете го пред-филтерот (22) од садот (7).
- По потреба отстранете ја пластичната ќеса (19) или ќесата за прав.
- Свртете го држачот на филтер (28) до крај во правецот на вртење  и извадете го држачот за филтер заедно со главниот филтер (20) од горниот дел на всисувачот (10).
- Целосно ставете го филтерот за влага (21) на корпата за филтер (29).
- Вметнете го горниот дел на всисувачот (10) и затворете ги затворачите (9).
- Поставете ја гумената лента (23) во подната млазница (25).

Всисување на течности

- Вклучете го всисувачот (прекинувач за избор на начинот на работа (1) на ознаката „Всисување“).
- Всисувачот е опремен со пловка. Откако ќе се постигне максималната висина на полнење, всисувањето ќе се прекине.
- Прекинувачот за избор на начинот на работа (1) поставете го на ознаката „Исклучување“.
 - Испразнете го садот (7).

За да се избегне создавање на мувла по всисување на влажни материи: (види „Чистење на филтерот за влага“, Страница 183)

Автоматско чистење на филтерот

Подоцна, откако јачината на всисување ќе се намали, мора да се активира чистењето на филтерот. Колку често треба да се чисти филтерот зависи од видот и количината на правта. Со редовна употреба, максималниот капацитет подолго се задржува.

- Исклучете го всисувачот за 6–10 секунди и потоа повторно вклучете го. Повторете го ова повеќепати.
- Пред-филтерот (22) се чисти при исклучување со воздушен притисок.
- За работење по чистење на филтерот повторно вклучете го всисувачот.

Одржување и сервис

Одржување и чистење

- Извлечете го приклучокот од конекторот, пред одржувањето или чистењето на всисувачот, пред регулирање на поставките на уредот, замена на деловите или тргање настрана. Овие мерки за

предупредување го спречуваат невнимателниот старт на всисувачот.

- **Одржувајте ја чистотата на всисувачот и отворите за проветрување, за да може добро и безбедно да работите.**

За одржување од страна на корисникот, всисувачот мора да се демантира, да се исчисти и одржува, доколку е изводлив, без да предизвика опасност за персоналот кој го одржува и другите лица. Пред демонтажата, всисувачот треба да се исчисти за да се избегнат евентуалните опасности. Просторијата во која ќе се демантира всисувачот, мора добро да биде проветрена. За време на одржувањето носете лична заштитна опрема. По одржувањето, исчистете го просторот каде сте работеле.

Најмалку еднаш годишно потребно е да се изврши техничка проверка од страна на производителот или овластен сервисер, на пр. да се проверат оштетувања на филтерот, дали всисувачот добро дишува и функцијата на уредот за контрола.

Кај всисувачите од класата L, што се користеле во нечиста околина, треба да се исчисти надворешноста како и сите машински делови или да се третира со средство за дишување. Пред да извршите какви било поправки, сите извалкани делови што не може доволно да се исчистат, мора да се отстранат. Ваквите делови мора да се отстранат во непропустливи ќеси во согласност со важечките одредби за отстранување на ваков отпад.

Доколку е потребно користење на приклучен кабел, тогаш набавете го од **Bosch** или специјализирана продавница за **Bosch**-електрични алати, за да избегнете загрозување на безбедноста.

Чистење на садот

- Избришете го садот(7) одвреме-навреме со вообичаено неабразивно средство за чистење и оставете го да се исуши.



Чистење на филтерот

Редовното празнење на садот за прав и чистењето на филтерот гарантираат оптимален перформанс на всисување. Доколку и понатаму не може да се постигне истата јачина на всисување, однесете го всисувачот во сервисната служба.

Чистење на пред-филтерот

- Отворете ги затворачите (9) и извадете го горниот дел на всисувачот (10) (види слика C).
- Извадете го пред-филтерот (22) од садот (7).
- Истресете го пред-филтерот(22) над соодветен сад за отпад.
- Вметнете го пред-филтерот (22) со стрелките во правец на прифатот за црево (3) во садот (7).
- Вметнете го горниот дел на всисувачот (10) и затворете ги затворачите (9).

Чистење главниот филтер

- Отворете ги затвораците (9) и извадете го горниот дел на всисувачот (10) (види слика C).
- Свртете го држачот на филтер (28) до крај во правецот на вртење  и извадете го држачот за филтер заедно со главниот филтер (20) од горниот дел на всисувачот (10).
- Исчистајте ги ламелите на главниот филтер (20) со мека четка.
или
Заменете го оштетениот главен филтер (20).
- Ставете го држачот на филтерот (28) заедно со главниот филтер (20) преку корпата за филтер (29) и свртете го држачот на филтерот (28) до крај во правецот на вртење .
- Вметнете го горниот дел на всисувачот (10) и затворете ги затвораците (9).

Чистење на филтерот за влага

За да се избегне создавање на мувла по всисување на влажни материји:

- Отворете ги затвораците (9) и извадете го горниот дел на всисувачот (10) (види слика C).
- Оставете го горниот дел на всисувачот (10) добро да се исуши.

Отстранување на пречки

- Ако се појави дефект (на пр. скршен филтер), всисувачот за прав мора веднаш да се исклучи.

- Извадете го филтерот за влага (21) од корпата за филтер (29).
- Измијте го филтерот за влага (21) под млаз вода и потоа добро исушете го.
- Целосно ставете го филтерот за влага (21) на корпата за филтер (29).
- Вметнете го горниот дел на всисувачот (10) и затворете ги затвораците (9).

Складирање и транспорт (види слика J1–J2)

- Завиткајте го мрежниот кабел околу рачката за носење (12).
- Ставете ги цевките за всисување (26) во држачите (14).
- Вметнете го цревето за всисување (15) на горниот дел за всисување во држачот (11).
- Носете го всисувачот за рачката за носење (12) или повлечете го зад себе на рамна површина со помош на лентата за влечење (4).
- Складирајте го всисувачот во сува просторија и заштитете го од неовластено користење.
- За да ги фиксирате тркалцата (6) притиснете ја кончицата на тркалцата (5).

Пред ново стартување мора да се отстрани дефектот.

Проблем	Помош
Турбината за всисување не работи.	<ul style="list-style-type: none"> – Проверете ги струјниот кабел, приклучокот за струја, осигурувачот и приклучниците.
Прекинувачот за избор на начинот на работа (1) стои на „Старт/Стоп автоматика“.	<ul style="list-style-type: none"> – Поставете го прекинувачот за избирање на режим на работа (1) на ознаката „Всисување“ одн. вклучете го приклучениот електричен алат на приклучниците (2).
Турбината за всисување повторно не работи и по празнењето на садот.	<ul style="list-style-type: none"> – Исклучете го всисувачот и почекајте 5 секунди и потоа повторно вклучете.
Се губи силата на всисување.	<ul style="list-style-type: none"> – Испразнете го садот (7). – Отстранете ја блокадата од млазницата за всисување, цевката за всисување (26), цревето за всисување (15) или главниот филтер (20). – Заменете ја пластичната кеса (19) или кесата за прав. – Правилно вклопете го држачот за филтер (28). – Правилно поставете го горниот дел на всисувачот (10) и затворете ги капачињата (9). – Заменете го пред-филтерот (22), главниот филтер (20) или филтерот за влага (21).
Излегува прав при всисувањето	<ul style="list-style-type: none"> – Проверете го правилното вградување на главниот филтер (20). – Заменете го главниот филтер (20).

Проблем	Помош
Автоматиката на исклучување (всисување на влажни материи) не реагира.	Кај електрични неспроводливи течности или при создавање на пена не функционира автоматиката на исклучување. – Постојано контролирајте на состојбата на наполнетост.
Автоматското чистење на филтерот не работи	– Испразнете го садот (7).

Сервисна служба и совети при користење

Сервисната служба ќе одговори на Вашите прашања во врска со поправката и одржувањето на Вашиот производ како и резервните делови. Ознаки за експлозија и информации за резервните делови исто така ќе најдете на: www.bosch-pt.com

Тимот за советување при користење на Bosch ќе ви помогне доколку имате прашања за нашите производи и опрема.

За сите прашања и нарачки на резервни делови, Ве молиме наведете го 10-цифрениот број од спецификационата плочка на производот.

Македонија

Д.Д.Електрис

Сава Ковачевиќ 47Њ, број 3

1000 Скопје

Е-пошта: dimce.dimcev@servis-bosch.mk

Интернет: www.servis-bosch.mk

Тел./факс: 02/ 246 76 10

Моб.: 070 595 888

Д.П.Т.У “РОЈКА”

Јани Лукровски бб; Т.Ц Автокоманда локал 69

1000 Скопје

Е-пошта: servisrojka@yahoo.com

Тел: +389 2 3174-303

Моб: +389 70 388-520, -530

Отстранување

Всисувачот, опремата и амбалажите треба да се отстранат на еколошки прифатлив начин.



Не го фрлајте всисувачот во домашната канта за ѓубре!

Само за земјите од ЕУ:

Според Европската регулатива 2012/19/ЕУ за електрични и електронски уреди и нивна национална употреба, всисувачите што се вон употреба мора одделно да се собираат и да се рециклираат на еколошки прифатлив начин.

Srpski

Sigurnosne napomene za usisivač



Pročitajte sva upozorenja i uputstva.

Upustava mogu da prouzrokuju električni udar, požar i/ili teške povrede.

Čuvajte sva upozorenja i uputstva za budućnost.

► **Ovaj usisivač nije predviđen za to da ga koriste deca i lica sa ograničenim fizičkim, senzornim ili mentalnim sposobnostima ili nedostatkom iskustva i znanja.** U suprotnom postoji opasnost od pogrešnog rukovanja i povreda.

► **Nadzirite decu.** Na ovaj način će se osigurati, da se deca ne igraju usisivačem.

► **Ne usisavajte prašinu bukovine ili hrastovine, grubu kamenu prašinu ili azbest.** Ove materije važe za izazivače kancera.

⚠ **UPOZORENJE** Usisivač koristite samo ako ste dobili dovoljno informacija o njegovoj upotrebi, materijalima koje usisavate i njihovom bezbednom uklanjanju. Brižljivo upućivanje u rad smanjuje greške u radu i povrede.

⚠ **UPOZORENJE** Usisivač je namenjen samo za usisavanje suvih materijala, a zahvaljujući pogodnim merama se može koristiti i za usisavanje tečnosti. Prodiranje tečnosti povećava rizik od električnog udara.

► **Usisivačem ne usisavajte zapaljive ili eksplozivne tečnosti, na primer benzin, ulje, alkohol, rastvarače. Ne usisavajte vruće ili zapaljive prašine. Usisivač nemojte koristiti u prostorijama u kojima postoji opasnost od eksplozije.** Prašine, isparenja ili tečnosti se mogu zapaliti ili eksplodirati.

⚠ UPOZORENJE Utičnicu koristite samo na način koji je utvrđen uputstvom za upotrebu.

⚠ UPOZORENJE Usisivač odmah isključite čim iz njega ističe pena ili voda i ispraznite rezervoar. Usisivač se u suprotnom može oštetiti.

- ▶ **PAŽNJA!** Usisivač sme da se koristi samo u unutrašnjim prostorijama.
- ▶ **PAŽNJA!** Redovno čistite plovak i proveravajte da li je oštećen. U suprotnom, funkcije mogu biti ugrožene.
- ▶ **Ako rad usisivača u vlažnoj okolini ne može da se izbegne, koristite zaštitni uređaj diferencijalne struje.** Upotreba zaštitnog uređaja diferencijalne struje pri kvaru smanjuje rizik od električnog udara.
- ▶ **Priključite usisivač na strujnu mrežu sa ispravnim uzemljenjem.** Utičnica i produžni kabl moraju da imaju ispravan zaštitni provodnik.
- ▶ **Pre svake upotrebe prekontrolišite usisivač, kabl i utikač.** Nemojte da koristite usisivač, ukoliko primetite oštećenja. Vršenje popravke prepustite isključivo stručnom osoblju sa isključivo originalnim rezervnim delovima. Oštećeni usisivač, kablovi i utikač povećavaju rizik od električnog udara.
- ▶ **Vodite računa da ne pregazite ili ne zgnječite kabl. Ne vucite kabl kako biste izvukli utikač iz utičnice ili kako biste pomerili usisivač.** Oštećeni kablovi povećavaju rizik od strujnog udara.
- ▶ **Izvcite utikač iz utičnice, pre nego što započnete održavanje ili čišćenje usisivača, izvršite podešavanja**

uređaja, zamenite delove pribora ili ostavite usisivač. Ova mera opreza sprečava nenameran start usisivača.

- ▶ **Pobrinite se za dobro provetranje radnog mesta.**
- ▶ **Vršenje popravke prepustite isključivo stručnom osoblju sa isključivo sa originalnim rezervnim delovima.** Time se obezbeđuje, da ostane sačuvana sigurnost usisivača.

⚠ UPOZORENJE U usisivaču se nalazi prašina opasna po zdravlje. Pražnjenje i održavanje, uključujući i otklanjanje rezervoara za prašinu prepustite isključivo stručnom osoblju. Neophodna je odgovarajuća zaštitna oprema. Usisivač nemojte koristiti bez celokupnog sistema filtriranja. Inače možete izložiti opasnosti Vaše zdravlje.

- ▶ **Pre puštanja u rad proverite ispravnost usisnog creva.** Pri tome usisno crevo ostavite na usisivaču, kako neželjena prašina ne bi ispala. Inače biste mogli udisati prašinu.
- ▶ **Usisivač ne koristite za sedenje.** Usisivač bi se mogao oštetiti.
- ▶ **Oprezno koristite mrežni kabl i usisno crevo.** Usisivačem možete da ugrozite druga lica.
- ▶ **Usisivač ne čistite direktno usmerenim mlazom vode.** Prodiranje vode u gornji deo usisivača povećava opasnost od električnog udara.

Simboli

Sledeći simboli mogu biti od značaja za upotrebu Vašeg usisivača. Molimo da zapamtite simbole i njihovo značenje. Prava interpretacija simbola će Vam pomoći, da upotrebljavate usisivač bolje i sigurnije.

Simboli i njihovo značenje



UPOZORENJE! Pročitajte sve bezbednosne napomene i uputstva. Nepridržavanje bezbednosnih napomena i uputstava može da prouzrokuje električni udar, požar i/ili teške povrede.



Usisivač klase usisavanja L prema IEC/EN 60335-2-69 za **suvo usisavanje** prašine opasne po zdravlje sa ekspozicionim graničnim vrednostima $> 1 \text{ mg/m}^3$



Ne kačite usisivač za kuku dizalice, npr. da biste ga transportovali. Usisivač nije predviđen za transport pomoću dizalice. Postoji opasnost od povreda i oštećenja.



Ne koristite usisivač za sedenje, kao merdevine ili postolje. Usisivač se može prevrnuti i oštetiti. Postoji opasnost od povreda.

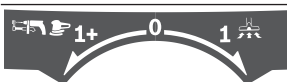

Automatsko pokretanje/zaustavljanje

Usisavanje nataložene prašine usled rada električnih alata
Usisivač se uključuje automatski i malo kasnije ponovo isključuje

⓪ **Isključivanje**

Simboli i njihovo značenje



Usisavanje

Usisavanje nataložene prašine

max. 2200 W
min. 100 W

Podatak o maksimalno dozvoljenoj snazi priključka priključenog električnog alata (u zavisnosti od zemlje)

Opis proizvoda i rada

Pravilna upotreba

Uređaj je namenjen za hvatanje, usisavanje, transportovanje i separaciju nezapaljive suve prašine, nezapaljivih tečnosti i smeše vode i vazduha. Usisivač je tehnički atestiran na prašinu i odgovara klasi usisavanja L. Namenjen je za povećane operativne zahteve prilikom komercijalnog korišćenja, npr. u zanatstvu, industriji i servisnim radionicama.

Usisivač klase usisavanja L prema IEC/EN 60335-2-69 sme da se koristi za usisavanje prašine opasne po zdravlje sa ekspoziционom graničnom vrednošću > 1 mg/m³.

Koristite usisivač samo ako ste u potpunosti procenili sve funkcije i kada ih možete koristiti bez ograničenja ili ste dobili odgovarajuća uputstva.

Prikazane komponente

Numerisanje komponenti sa slika odnosi se na prikaz usisivača na grafičkim stranama.

- (1) Prekidač za biranje režima rada
- (2) Utičnica za električni alat
- (3) Prijemnica za crevo (funkcija usisavanja)
- (4) Traka za nošenje
- (5) Kočnica upravljačkog točkića
- (6) Upravljački točkić
- (7) Rezervoar
- (8) Pokretni točkić
- (9) Zatvarač gornjeg dela usisivača
- (10) Gornji deo usisivača
- (11) Držač za usisno crevo
- (12) Hvataljka za nošenje
- (13) Prijemnica za crevo (funkcija izdruvanja)
- (14) Držač za usisnu cev
- (15) Usisno crevo
- (16) Usisni adapter
- (17) Zakrivljena mlaznica
- (18) Mlaznica za fuge
- (19) Plastična vreća/kesa za prašinu ^{A)}
- (20) Glavni filter

- (21) Mokri filter
- (22) Prefilter
- (23) Gumena zaptivka
- (24) Trake četke
- (25) Mlaznica za podove
- (26) Usisna cev
- (27) Pritisno dugme
- (28) Držač filtera
- (29) Korpa filtera
- (30) Otvor za usisavanje
- (31) Stezaljka za pričvršćivanje plastične vreće
- (32) Otvor za infiltriran vazduh

A) **Prikazani ili opisani pribor ne spada u standardno pakovanje. Kompletni pribor možete da nadete u našem programu pribora.**

Tehnički podaci

Mokri/suvi usisivač	GAS 12-25 PL	
Broj artikla		3 601 J7C 1..
Nominalna ulazna snaga	W	1250
Frekvencija	Hz	50-60
Zapremina rezervoara (bruto)	l	25
Neto zapremina (tečnost)	l	15
Zapremina kese za prašinu	l	20
maks. potpritisak ^{A)}		
- Usisivač	kPa	19
- Turbina	kPa	20
maks. količina protoka ^{A)}		
- Usisivač	l/s	36
- Turbina	l/s	65
Automatsko pokretanje/ zaustavljanje	kg	●
Težina prema EPTA-Procedure 01:2014		9
Klasa zaštite		⊕/I

Mokri/suvi usisivač **GAS 12-25 PL**Vrsta zaštite **kg** **IPX4**

A) izmereno usisnim crevom prečnika Ø 35 mm i dužine 3 m
Podaci važe za nominalne napone [U] od 230 V. Kod napona koji odstupaju i izvođenja specifičnih za zemlje ovi podaci mogu da variraju.

Automatsko pokretanje/zaustavljanje

	Nominalni napon	maks. snaga	min. snaga
EU	220–240 V	2100 W	100 W
UK	240 V	2100 W	100 W
CH	230 V	2100 W	100 W

Podatak o maksimalno dozvoljenoj snazi priključka priključenog električnog alata.

Kod drugih modela u zavisnosti od zemlje može doći do odstupanja od ovih vrednosti. Molimo obratite pažnju na podatke na utičnici usisivača.

Informacije o buci/vibracijama

Vrednosti emisije buke se određuju u skladu sa **EN 60335-2-69**.

Pod A klasifikovan nivo jačine zvuka usisivača tipično iznosi **76 dB(A)**. Nesigurnost $K = 3$ dB. Nivo šuma tokom radova može da prekorači **80 dB(A)**.

Nosite zaštitu za sluh!

Ukupne vrednosti vibracije a_h (vektorski zbir tri pravca) i nesigurnost K utvrđeni prema **EN 60335-2-69**: $a_h < 2,5$ m/s², $K = 1,5$ m/s².

Montaža

- ▶ **Izvadite utikač iz utičnice, pre nego što započnete održavanje ili čišćenje usisivača, izvršite podešavanje uređaja, zamenite delove pribora ili ostavite usisivač.**
Ova mera opreza sprečava nenameran start usisivača.

Montaža pribora za usisavanje (pogledajte sliku A)

Usisno crevo **(15)** je opremljeno Clip sistemom kojim se može priključiti pribor za usisavanje (usisni adapter **(16)**, zakrivljena mlaznica **(17)**).

Montaža mlaznica i cevi

- Priključite zakrivljenu mlaznicu **(17)** na usisno crevo **(15)**, sve dok zvučno ne ulegnu oba pritisna dugmeta **(27)** usisnog creva.
- Nakon toga čvrsto utaknite željeni pribor za usisavanje (mlaznicu za podove, mlaznicu za fuge, usisnu cev itd.) na zakrivljenu mlaznicu **(17)**.
- Za demontažu pritisnite pritisnu dugmad **(27)** ka unutra i međusobno razdvojite komponente.

Montiranje usisnog adaptera

- Priključite usisni adapter **(16)** na usisno crevo **(15)**, sve dok zvučno ne ulegnu oba pritisna dugmeta **(27)** usisnog creva.



- Za demontažu pritisnite pritisnu dugmad **(27)** ka unutra i međusobno razdvojite komponente.

Montaža usisnog creva**Funkcija usisavanja (pogledajte sliku B1)**

- Priključite usisno crevo **(15)** na prijemnicu creva **(3)** i okrenite ga do graničnika u smeru okretanja .

Napomena: Prilikom usisavanja, usled trenja prašine u usisnom crevu i priboru nastaje elektrostatički naboj koji korisnik može da oseti u formi statičkog pražnjenja (u zavisnosti od uticaja životne sredine i telesnog doživljaja). Generalno, Bosch preporučuje korišćenje antistatičkog usisnog creva (pribor) prilikom usisavanja fine prašine i usivih materijala.

Funkcija izduvanja (vidi sliku B2)

- ▶ **Usisivač raspoloživo funkcijom izduvanja. Ne ispuštajte izduvni vazduh u slobodan prostor. Koristite funkciju izduvanja samo sa čistim crevom.**
Prašine mogu ugroziti zdravlje.
- Usisivač uključite najmanje na 5 s (prekidač za biranje režima rada **(1)** na simbol „Usisavanje“) kako biste usisno crevo **(15)** očistili od nataložene prašine.
- Okrenite usisno crevo **(15)** do graničnika u smeru okretanja  i izvadite ga iz prijemnice creva **(3)**.
- Utaknite usisno crevo **(15)** u prijemnicu creva **(13)** i okrenite ga do graničnika u smeru okretanja .

Skidanje/umetanje predfiltera

Predfilter **(22)** zadržava krupnu prljavštinu i time povećava životni vek glavnog filtera. Morate da uklonite predfilter iz rezervoara ukoliko želite da očistite filter za mokro usisavanje ili glavni filter.

Skidanje predfiltera (pogledajte sliku D1)

- Otvorite zatvarače **(9)** i skinite gornji deo usisivača **(10)** (pogledajte sliku C).
- Uklonite predfilter **(22)** iz rezervoara **(7)**.

Umetanje predfiltera (pogledajte sliku D2)

- Umetnite predfilter **(22)** pomoću strelica u pravcu ka prijemnici creva **(3)** u rezervoar **(7)**.
- Postavite gornji deo usisivača **(10)** i zatvorite zatvarače **(9)**.

Skidanje/umetanje glavnog filtera

Glavni filter **(20)** je HEPA faltasti filter sa izuzetno visokim kapacitetom filtriranja za prečišćavanje izduvnog vazduha. Morate da uklonite glavni filter iz rezervoara ukoliko želite mokro usisavanje.

Skidanje glavnog filtera (pogledajte sliku E1)

- Otvorite zatvarače **(9)** i skinite gornji deo usisivača **(10)** (pogledajte sliku C).
- Okrenite držač filtera **(28)** do graničnika u smeru okretanja  i izvadite držač filtera zajedno sa glavnim filterom **(20)** iz gornjeg dela usisivača **(10)**.

Umetanje glavnog filtera (pogledajte sliku E2)

- Postavite držač filtera (28) zajedno sa glavnim filterom (20) preko korpe filtera (29) i okrenite držač filtera (28) do graničnika u smeru okretanja .
- Postavite gornji deo usisivača (10) i zatvorite zatvarače (9).

Skidanje/umetanje mokrog filtera

Radi lakšeg odlaganja na otpad prilikom usisavanja smeše vode i čvrstih materija usisivač sadrži mokri filter (21), koji odvaja tečnosti od čvrstih materija.

Umetanje mokrog filtera (pogledajte sliku F1)

- Otvorite zatvarače (9) i skinite gornji deo usisivača (10) (pogledajte sliku C).
- Okrenite držač filtera (28) do graničnika u smeru okretanja  i izvadite držač filtera zajedno sa glavnim filterom (20) iz gornjeg dela usisivača (10) (vidi sliku E1).
- Navucite mokri filter (21) u potpunosti preko korpe filtera (29).
- Postavite gornji deo usisivača (10) i zatvorite zatvarače (9).

Skidanje mokrog filtera (vidi sliku F2)

- Otvorite zatvarače (9) i skinite gornji deo usisivača (10) (pogledajte sliku C).
- Izvadite mokri filter (21) iz korpe filtera (29).
- Postavite držač filtera (28) zajedno sa glavnim filterom (20) preko korpe filtera (29) i okrenite držač filtera (28) do graničnika u smeru okretanja  (vidi sliku E2).
- Postavite gornji deo usisivača (10) i zatvorite zatvarače (9).

Umetanje/vađenje plastične vreće ili kese za prašinu (suvo usisavanje)

Za suvo usisavanje plastičnu vreću (19) ili kesu za prašinu (pribor) možete da umetnete u rezervoar (7). Na taj način se olakšava odlaganje krupne prljavštine na otpad.

Umetanje plastične vreće (pogledajte slike G1–G3)

- Otvorite zatvarače (9) i skinite gornji deo usisivača (10) (pogledajte sliku C).
- Uklonite predfilter (22) iz rezervoara (7).
- Umetnite plastičnu vreću (19) sa otvorom za punjenje prema gore u rezervoar (7). Plastičnu vreću pričvrstite ispod usisnog otvora (30) pomoću stezaljki (31).
- Uverite se da plastična vreća (19) u potpunosti naleže na unutrašnje zidove rezervoara (7).
- Ostatak plastične vreće (19) namestite preko ivice rezervoara (7).
- Umetnite predfilter (22) pomoću strelica u pravcu ka prijemnici creva (3) u rezervoar (7).
- Postavite gornji deo usisivača (10) i zatvorite zatvarače (9).

Vađenje i zatvaranje plastične vreće

- Otvorite zatvarače (9) i skinite gornji deo usisivača (10) (pogledajte sliku C).
- Uklonite predfilter (22) iz rezervoara (7).
- Ivicu pune plastične vreće (19) vucite ka nazad iz stezaljki (31).
- Izvucite plastičnu vreću (19) pažljivo iz rezervoara (7) kako je ne biste oštetili.
- Pri tome pazite na to da plastična vreća ne dodiruje otvor za usisavanje (30) ili druge oštre predmete.

Zamena/umetanje kese za prašinu (pribor)

- Otvorite zatvarače (9) i skinite gornji deo usisivača (10) (pogledajte sliku C).
- Uklonite predfilter (22) iz rezervoara (7).
- Izvucite ka nazad punu kesu za prašinu (19) sa priključne priрубnice. Zatvorite otvor kese za prašinu preklapanjem poklopca. Izvadite zatvorenu kesu za prašinu iz rezervoara (7).
- Postavite novu kesu za prašinu preko priključne priрубnice usisivača. Uverite se da kesu za prašinu u svojoj punoj dužini prileže na unutrašnji zid rezervoara (7).
- Umetnite predfilter (22) pomoću strelica u pravcu ka prijemnici creva (3) u rezervoar (7).
- Postavite gornji deo usisivača (10) i zatvorite zatvarače (9).

Postavljanje gumene zaptivke (mokra usisavanje) (videti sliku H)

Napomena: zahtevi za stepen propuštanja (klasa usisavanja L) su dokazani samo za suvo usisavanje.

- Podignite trake četke (24) odgovarajućim alatom iz mlaznice za podove (25).
- Postavite gumene zaptivke (23) u mlaznicu za podove (25).

Napomena: Teksturirana strana gumenih zaptivki mora biti okrenuta spolja.

Rad

- ▶ **Izvucite utikač iz utičnice, pre nego što započnete održavanje ili čišćenje usisivača, izvršite podešavanja uređaja, zamenite delove pribora ili ostavite usisivač.** Ova mera opreza sprečava nenamerni start usisivača.

Puštanje u rad

- ▶ **Obratite pažnju na napon mreže!** Napon strujnog izvora mora da bude usaglašen sa podacima na tipskoj pločici usisivača. Punjači označeni sa 230 V mogu da rade i sa 220 V.
- ▶ **Obratite pažnju na napon mreže!** Napon strujnog izvora mora da bude usaglašen sa podacima na tipskoj pločici usisivača.

► **Informišite se o važećim propisima/zakonima u vašoj zemlji koji se tiču načina ophodnje sa prašinom opasnom po zdravlje.**

Usisivač sme da se koristi za usisavanje sledećih materijala:

- Prašina sa граниčnom vrednošću ekspozicije > 1 mg/m³

Usisivač se generalno ne sme koristiti u prostorijama u kojima postoji opasnost od eksplozije.

Da biste omogućili optimalno usisavanje, usisno crevo (15) uvek morate kompletno da odmotate sa gornjeg dela usisivača (10).

Suvo usisavanje

Napomena: Uverite se da su prilikom svog usisavanja i predfilter (22) i glavni filter (20) postavljeni u usisivač (pogledajte slike D2 i E2).

Usisavanje nataložene prašine

- Kako biste **uključili** usisivač, prekidač za biranje vrste režima rada (1) stavite na simbol „Usisavanje“.
- Kako biste **isključili** usisivač, prekidač za biranje vrste režima rada (1) postavite na simbol „Isključivanje“.



Usisavanje nataložene prašine usled rada električnih alata (vidi sliku I)

► **Mora da postoji dovoljna brzina razmene vazduha (L) u prostoriji kada se izduvni vazduh vraća u prostoriju. Molimo da poštujuete odgovarajuće nacionalne propise.**

U usisivač je ugrađena utičnica sa zaštitnim kontaktom (2). Tako možete priključiti neki eksterni električni alat. Obratite pažnju na maksimalno dozvoljenu snagu priključka priključenog električnog alata.



- Montirajte usisni adapter (16) (videti „Montiranje usisnog adaptera“, Strana 187).
- Utaknite usisni adapter (16) u usisne nastavke električnog alata.

Napomena: Prilikom radova sa električnim alatima, čiji je dotok vazduha u usisno crevo mali (npr. ugaone testere, brusilice itd.), morate da otvorite otvor za infiltrirani vazduh (32) usisnog adaptera (16). Tek tada automatski čišćenje filtera radi bez problema.

U tu svrhu okrećite prsten preko otvora za infiltrirani vazduh (32), sve dok ne nastane maksimalni otvor.

- Za **puštanje u rad automatskog pokretanja/zaustavljanja** usisivača, prekidač za biranje režima rada (1) postavite na simbol „Automatsko pokretanje/zaustavljanje“.
- Za **puštanje u rad** usisivača, uključite električni alat priključen na utičnicu (2). Usisivač se pokreće automatski.
- Isključite električni alat da biste **usisavanje završili**. Dodatna funkcija automatskog pokretanja/zaustavljanja



radi još do 6 sekundi da bi se preostala prašina u usisnom crevu usisala.

- Kako biste **isključili** usisivač, prekidač za biranje vrste režima rada (1) postavite na simbol „Isključivanje“.

Mokro usisavanje

► **Usisivačem ne usisavajte zapaljive ili eksplozivne tečnosti, na primer benzin, ulje, alkohol, rastvarače. Ne usisavajte vruće ili zapaljive prašine. Usisivač nemojte koristiti u prostorijama u kojima postoji opasnost od eksplozije.** Prašine, isparenja ili tečnosti se mogu zapaliti ili eksplodirati.

► **Usisivač sme da se koristi kao pumpa za vodu.** Usisivač je predviđen za usisavanje vazduha i smeša sa vodom.

Napomena: Uverite se da su prilikom mokrog usisavanja i predfilter (22) i glavni filter (20) uklonjeni iz usisivača (pogledajte slike D1 i E1).

Radni koraci pre mokrog usisavanja

- Otvorite zatvarače (9) i skinite gornji deo usisivača (10) (pogledajte sliku C).
- Uklonite predfilter (22) iz rezervoara (7).
- Uklonite po potrebi plastičnu vreću (19) ili kesu za prašinu.
- Okrenite držač filtera (28) do граниčnika u smeru okretanja  i izvadite držač filtera zajedno sa glavnim filterom (20) iz gornjeg dela usisivača (10).
- Navucite mokri filter (21) u potpunosti preko korpe filtera (29).
- Postavite gornji deo usisivača (10) i zatvorite zatvarače (9).
- Postavite gumenu zaptivku (23) u mlaznicu za podove (25).

Usisavanje tečnosti

- Uključite usisivač (prekidač za biranje režima rada (1) na simbol „Usisavanje“).

Usisivač je opremljen plovkom. Ukoliko je postignut maksimalni nivo napunjenosti, usisavanje se zaustavlja.

- Postavite prekidač za biranje režima rada (1) na simbol „Isključivanje“.
- Ispraznite rezervoar (7).

Za sprečavanje stvaranja budi nakon mokrog usisavanja: (videti „Čišćenje mokrog filtera“, Strana 190)

Automatsko čišćenje filtera

Najkasnije u trenutku kada usisna snaga više nije dovoljna, čišćenje filtera mora biti aktivirano.

Učestalost čišćenja filtra zavisi od vrste i količine prašine. Pri redovnoj upotrebi ostaje dugo sačuvan maksimalni učinak usisavanja.

- Isključite usisivač na 6–10 sekundi i potom opet uključite. Ponovite ovo više puta zaredom.
- Predfilter (22) se pri isključivanju čisti vazдушnim udarima.

- Da biste radili nakon čišćenja filtera, ponovo uključite usisivač.

Održavanje i servis

Održavanje i čišćenje

- ▶ **Izvadite utikač iz utičnice, pre nego što započnete održavanje ili čišćenje usisivača, izvršite podešavanje uređaja, zamenite delove pribora ili ostavite usisivač.** Ova mera opreza sprečava nenamerni start usisivača.
- ▶ **Održavajte usisivač i prozere za ventilaciju čiste, da bi radili dobro i sigurno.**

Za održavanje od strane korisnika usisivač se mora demontirati, čistiti i održavati, ukoliko je izvodljivo, a da se pritom ne prouzrokuje opasnost za osoblje iz održavanja i druge osobe. Pre demontaže treba da se očisti usisivač da bi se sprečile eventualne opasnosti. Prostorija u kojoj se usisivač demontira treba da bude dobro provetrena. Nosite za vreme održavanja ličnu zaštitnu opremu. Posle održavanja bi trebalo da očistite područje održavanja.

Najmanje jednom godišnje mora proizvođač ili obučena osoba da izvrši tehničko ispitivanje na prašinu, npr. da li je oštećen filter, zaptivenost usisivača i funkciju uređaja kontrole.

Kod usisivača klase **L**, koji su se nalazili u prljavom okruženju, potrebno je očistiti spoljašnjost kao i sve mašinske delove ili ih tretirati sredstvima za impregnaciju. Kod izvođenja radova održavanja i popravki moraju se svi prljavi delovi, koji se ne mogu očistiti na zadovoljavajući način, baciti. Takvi delovi moraju da se uklanjaju u nepropustljivim kesama sa važećim odredbama za uklanjanje takvog otpada.

Ako je neophodna zamena priključnog voda, onda to mora da izvede **Bosch** ili ovlašćena servisna služba za **Bosch** električne alate, kako biste izbegli ugrožavanje bezbednosti.

Čišćenje rezervoara

- Čistite rezervoar **(7)** s vremena na vreme dostupnim u prodaji, blagim sredstvom za čišćenje i ostavite zatim da se osuši.

Čišćenje filtera

Redovno pražnjenje rezervoara za prašinu i čišćenje filtera obezbeđuje optimalnu usisnu snagu. Ako se usisna snaga potom ne dostigne, morate usisivač dostaviti u korisnički servis.



Čišćenje predfiltera

- Otvorite zatvarače **(9)** i skinite gornji deo usisivača **(10)** (pogledajte sliku **C**).

Otklanjanje smetnji

- Uklonite predfilter **(22)** iz rezervoara **(7)**.
- Istresite predfilter **(22)** iznad odgovarajuće kante za otpad.
- Umetnite predfilter **(22)** pomoću strelica u pravcu ka prijemnici creva **(3)** u rezervoar **(7)**.
- Postavite gornji deo usisivača **(10)** i zatvorite zatvarače **(9)**.

Čišćenje glavnog filtera

- Otvorite zatvarače **(9)** i skinite gornji deo usisivača **(10)** (pogledajte sliku **C**).
- Okrenite držač filtera **(28)** do graničnika u smeru okretanja  i izvadite držač filtera zajedno sa glavnim filterom **(20)** iz gornjeg dela usisivača **(10)**.
- Očerkajte lamele glavnog filtera **(20)** mekom četkom. *ili*
Zamenite oštećeni glavni filter **(20)**.
- Postavite držač filtera **(28)** zajedno sa glavnim filterom **(20)** preko korpe filtera **(29)** i okrenite držač filtera **(28)** do graničnika u smeru okretanja .
- Postavite gornji deo usisivača **(10)** i zatvorite zatvarače **(9)**.

Čišćenje mokrog filtera

Nakon mokrog usisavanja radi sprečavanja pojave buđi:

- Otvorite zatvarače **(9)** i skinite gornji deo usisivača **(10)** (pogledajte sliku **C**).
- Dobro osušite gornji deo usisivača **(10)**.
- Izvadite mokri filter **(21)** iz korpe filtera **(29)**.
- Isperite mokri filter **(21)** tekućom vodom i potom ga ostavite da se dobro osuši.
- Navucite mokri filter **(21)** u potpunosti preko korpe filtera **(29)**.
- Postavite gornji deo usisivača **(10)** i zatvorite zatvarače **(9)**.

Čuvanje i transport (pogledajte sliku J1–J2)

- Mrežni kabl namotajte oko drške za nošenje **(12)**.
- Utaknite usisne cevi **(26)** u držače **(14)**.
- Postavite usisno crevo **(15)** oko gornjeg dela usisivača u držač **(11)**.
- Usisivač nosite pomoću ručke za nošenje **(12)** ili vucite usisivač za sobom na ravnoj površini pomoću trake za nošenje **(4)**.
- Usisivač odložite na suvo i osigurajte ga od neovlašćenog korišćenja.
- Da biste blokirali upravljačke točkice **(6)**, pritisnite kočnicu pokretnih točkica **(5)**.

- ▶ **Ako dođe do kvara (npr. pucanja filtera), usisivač mora odmah da se isključi. Kvar mora da se otkloni pre ponovnog puštanja u rad.**

Problem	Rešenje
Usisna turbina ne radi.	<ul style="list-style-type: none"> – Proverite mrežni kabl, mrežni utikač, osigurač i utičnicu. Prekidač za biranje režima rada (1) je na „Automatsko pokretanje/zaustavljanje“. <ul style="list-style-type: none"> – Prekidač za biranje režima rada (1) postavite na simbol „Usisavanje“ odn. uključite električni alat priključen na utičnicu (2).
Usisna turbina nakon pražnjenja rezervoara ponovo ne radi.	<ul style="list-style-type: none"> – Usisivač isključite i sačekajte 5 sekundi, zatim ponovo uključite.
Usisna snaga popušta.	<ul style="list-style-type: none"> – Ispraznite rezervoar (7). – Uklonite zapušenja iz usisne mlaznice, usisne cevi (26), usisnog creva (15) ili glavnog filtera (20). – Zamenite plastičnu vreću (19) ili kesu za prašinu. – Pravilno umetnite držač filtera (28). – Pravilno postavite gornji deo usisivača (10) i zatvorite zatvarače (9). – Zamenite predfilter (22), glavni filter (20) ili mokri filter (21).
Ispuštanje prašine prilikom usisavanja	<ul style="list-style-type: none"> – Proverite da li je glavni filter (20) pravilno postavljen. – Zamenite glavni filter (20).
Automatsko isključivanje (mokra usisavanje) ne reaguje.	Kod električno neprovodnih tečnosti ili stvaranja pene automatsko isključivanje ne radi. <ul style="list-style-type: none"> – Redovno proveravajte napunjenost.
Automatsko čišćenje filtera ne radi	<ul style="list-style-type: none"> – Ispraznite rezervoar (7).

Servis i saveti za upotrebu

Servis odgovara na Vaša pitanja u vezi sa popravkom i održavanjem Vašeg proizvoda kao i u vezi sa rezervnim delovima. Šematske prikaze i informacije u vezi rezervnih delova naći ćete i pod: **www.bosch-pt.com**
 Bosch tim za konsultacije Vam rado pomaže tokom primene, ukoliko imate pitanja o našim proizvodima i njihovom priboru.

Molimo da kod svih pitanja i prilikom naručivanja rezervnih delova neizostavno navedete broj predmeta sa 10 brojčanih mesta prema tipskoj tablici proizvoda.

Srpski

Bosch Elektroservis
 Dimitrija Tucovića 59
 11000 Beograd
 Tel.: +381 11 644 8546
 Tel.: +381 11 744 3122
 Tel.: +381 11 641 6291
 Fax: +381 11 641 6293
 E-Mail: office@servis-bosch.rs
 www.bosch-pt.rs

Keller d.o.o.
 Ljubomira Nikolića 29
 18000 Nis
 Tel./Fax: +381 18 274 030
 Tel./Fax: +381 18 531 798
 E-Mail: office@keller-nis.com
 www.bosch-pt.rs

Pro Servis NS d.o.o.
 Temerinski put 17
 21000 Novi Sad
 Tel./Fax: +381 21 419-546

E-Mail: office@proservis.rs
 www.proservis.rs

Bosnia

Elektro-Servis Vl. Mehmed Nalić
 Dzemala Bijedića bb
 71000 Sarajevo
 Tel./Fax: +387 33454089
 E-Mail: bosch@bih.net.ba

Uklanjanje đubreta

Usisivač, pribor i ambalažu treba reciklirati na ekološki prihvatljiv način.



Ne bacajte usisivač u kućni otpad!

Samo za EU-zemlje:

U skladu sa evropskim smernicama 2012/19/EU o starim električnim i elektronskim uređajima i njihovom primenom u nacionalnom pravu, usisivači koji se više ne mogu koristiti moraju se sakupljati odvojeno i reciklirati na ekološki prihvatljiv način.

Slovenščina

Varnostna opozorila za sesalnike



Preberite vsa varnostna opozorila in navodila. Neupoštevanje varnostnih napotkov in navodil lahko povzroči električni udar, požar in/ali hude poškodbe.

Vsa opozorila in napotke shranite za prihodnjo uporabo.

- ▶ **Tega sesalnika ne smejo uporabljati otroci in osebe z omejenimi telesnimi, čutnimi ali duševnimi sposobnostmi oz. pomanjkljivimi izkušnjami in pomanjkljivim znanjem.** V nasprotnem primeru obstaja nevarnost napačne uporabe in poškodb.
- ▶ **Nadzirajte otroke.** Poskrbite, da se otroci ne bodo igrali s sesalnikom.
- ▶ **Ne sesajte prahu bukovega ali hrastovega lesa, prahu kamnin in azbesta.** Te snovi so rakotvorne.
- ⚠ **OPOZORILO** Sesalnik uporabljajte le, če ste prejeli vse potrebne informacije o uporabi sesalnika, o snoveh, ki jih boste sesali, in njihovem varnem odstranjevanju. Skrbno uvajanje v delo zmanjša možnosti za napačno uporabo in poškodbe.
- ⚠ **OPOZORILO** Sesalnik je primeren za sesanje suhih snovi, za sesanje tekočin ga je dovoljeno uporabljati le, če poskrbite za ustrezne ukrepe. Vdor tekočin v orodje povečuje tveganje električnega udara.
- ▶ **S sesalnikom ne sesajte gorljivih ali eksplozivnih tekočin, npr. bencina, olja, alkohola ali topil. Ne sesajte vročega ali gorečega prahu.** Sesalnika ne uporabljajte v prostorih, kjer obstaja nevarnost eksplozije. Prah, pare ali tekočine se lahko vnamejo ali eksplodirajo.
- ⚠ **OPOZORILO** Vtičnico uporabljajte samo v uporabo. Vtičnico uporabljajte samo v namen, določen v navodilih za uporabo.
- ⚠ **OPOZORILO** Sesalnik izklopите takoj, ko izstopi pena ali voda, in izpraznite posodo. V nasprotnem primeru bi lahko poškodovali sesalnik.
- ▶ **POZOR! Sesalnik je dovoljeno shranjevati samo v notranjih prostorih.**

- ▶ **POZOR! Plovec redno čistite in preverjajte, ali je morebiti poškodovan.** V nasprotnem primeru se lahko njegovo delovanje poslabša.
- ▶ **Če je uporaba sesalnika v vlažnem okolju neizogibna, uporabite stikalo za zaščito pred kvarnim tokom.** Uporaba zaščitnega stikala zmanjšuje tveganje električnega udara.
- ▶ **Sesalnik priključite na pravilno ozemljeno električno omrežje.** Vtičnica in podaljšek morata imeti delujoč ozemljitveni vodnik.
- ▶ **Pred vsako uporabo preizkusite sesalnik, kabel in vtič. Če na sesalniku odkrijete poškodbe, ga ne uporabljajte.** Sesalnika ne odpirajte. Popravilo dovolite le usposobljenim strokovnjakom, ki pri delu uporabljajo originalne nadomestne dele. Poškodovani sesalniki, kabli in vtiči povečajo tveganje električnega udara.
- ▶ **Ne zapeljite preko kabla in ga ne stiskajte. Ne vlecite za kabel, da bi tako odstranili vtič iz vtičnice ali premaknili sesalnik.** Poškodovani kabli povečujejo tveganje električnega udara.
- ▶ **Pred izvajanjem vzdrževalnih del, čiščenjem, spreminjanjem nastavitve, menjavo pribora ali shranjevanjem sesalnika izvlecite vtič iz vtičnice.** S tem previdnostnim ukrepom boste preprečili nenameren zagon sesalnika.
- ▶ **Poskrbite za dobro zračenje delovnega mesta.**
- ▶ **Sesalnik smejo popravljati samo usposobljeni strokovnjaki, ki pri svojem delu uporabljajo originalne nadomestne dele.** Tako bo ohranjena varnost sesalnika.
- ⚠ **OPOZORILO** V sesalniku je zdravju škodljiv prah. Praznjenje in vzdrževanje sesalnika ter odstranjevanje zbiralnikov za prah naj opravijo strokovnjaki. Potrebna je ustrezna osebna zaščitna oprema. Sesalnika ne uporabljajte, če filtrirni sistem ni nameščen v celoti. V nasprotnem primeru bi lahko ogrozili svoje zdravje.
- ▶ **Pred zagonom preverite, ali je sesalna cev v brezhibnem stanju.** Pri tem naj sesalna cev ostane nameščena na sesalniku, saj bi se lahko v nasprotnem primeru iz njega usul prah. Posledično bi lahko ta prah vdihnili.
- ▶ **Ne sedite na sesalniku.** Sesalnik bi lahko poškodovali.
- ▶ **Omrežni kabel in sesalno cev uporabljajte previdno.** Lahko bi ogrozili druge ljudi.
- ▶ **Sesalnika ne čistite tako, da vanj neposredno usmerite curek vode.** Vdor vode v zgornji del sesalnika poveča nevarnost električnega udara.

Simboli

Naslednji simboli so lahko pomembni za uporabo sesalnika. Simbole in njihov pomen si zapomnite. Pravilna interpretacija simbolov vam pomaga, da bolje in varneje uporabljate sesalnik.

Simboli in njihov pomen



OPOZORILO! Preberite vsa varnostna opozorila in navodila. Neupoštevanje varnostnih opozoril in navodil lahko povzroči električni udar, požar in/ali hude poškodbe.



Sesalnik razreda L po IEC/EN 60335-2-69 za **suho sesanje** zdravju škodljivega prahu z mejno vrednostjo izpostavljenosti > 1 mg/m³



Sesalnika ne obešajte na tovorni kavelj (npr. pri transportu).

Sesalnika ni mogoče obesiti. Obstaja nevarnost poškodb in materialne škode.



Ne sedite, plezajte ali stopajte na sesalnik. Sesalnik se lahko prevrne in poškoduje. Obstaja nevarnost poškodb.



Avtomatika za vklop/izklop

Sesanje prahu, ki nastane med uporabo električnih orodij.

Sesalnik se samodejno vklopi in s časovnim zamikom ponovno izklopi

0

Izklop

1

Sesanje

Sesanje nabranega prahu

max. 2200 W
min. 100 W

Podatki o dovoljeni priključni moči priključenega električnega orodja (odvisno od države)

Opis izdelka in njegovega delovanja

Namenska uporaba

Sesalnik je namenjen zbiranju, odsesavanju in odstranjevanju nevtljljivega suhega prahu, nevtljljivih tekočin ter mešanice vode in zraka. Sesalnik je prašno-tehnično preverjen in ustreza razredu prahu L. Primeren je za visoke obremenitve pri profesionalni uporabi, npr. v obrti, industriji in delavnicah.

Sesalnike razreda L po IEC/EN 60335-2-69 je dovoljeno uporabljati samo za sesanje in odsesavanje zdravju škodljivega prahu z mejno vrednostjo izpostavljenosti > 1 mg/m³.

Sesalnik uporabljajte samo, če poznate vse njegove funkcije, če lahko funkcije uporabljate brez omejitev ali če ste prejeli ustrezna navodila za uporabo.

Komponente na sliki

Oštevilčenje komponent na sliki se nanaša na predstavitev sesalnika na straneh z grafičnimi prikazi.

(1) Stikalo za izbiro načina delovanja

- (2) Vtičnica za električno orodje
- (3) Vpetje za sesalno cev (funkcija sesanja)
- (4) Nosilni trak
- (5) Zavora za vrtljivo kolo
- (6) Vrtljivo kolo
- (7) Zbiralnik
- (8) Tekalno kolesce
- (9) Zapiralo zgornjega dela sesalnika
- (10) Zgornji del sesalnika
- (11) Držalo za gibko sesalno cev
- (12) Nosilni ročaj
- (13) Vpetje za gibko sesalno cev (funkcija izpihovanja)
- (14) Držalo za sesalne cevi
- (15) Gibka sesalna cev
- (16) Odsesovalni adapter
- (17) Kolenasta šoba
- (18) Šoba za fuge
- (19) Plastična vrečka/vrečka za prah ^{A)}

- (20) Glavni filter
 - (21) Filter za mokro sesanje
 - (22) Predfilter
 - (23) Gumijasti nastavek
 - (24) Ravna krtača
 - (25) Šoba za tla
 - (26) Sesalna cev
 - (27) Pritisni gumb
 - (28) Držalo filtra
 - (29) Filtrska košara
 - (30) Sesalna odprtina
 - (31) Sponke za pritrnitev plastične vrečke
 - (32) Odprtina za vdorni zrak
- A) **Prikazan ali opisan pribor ni del standardnega obsega dobave. Celoten pribor je del našega programa pribora.**

Tehnični podatki

Mokri/suhi sesalnik	GAS 12-25 PL	
Številka izdelka		3 601 J7C 1..
Nazivna moč	W	1250
Frekvenca	Hz	50–60
Prostornina zbiralnika (bruto)	l	25
Neto prostornina (tekočina)	l	15
Prostornina vrečke za prah	l	20
Največji podtlak ^{A)}		
– Sesalnik	kPa	19
– Turbina	kPa	20
Največji pretok ^{A)}		
– Sesalnik	l/s	36
– Turbina	l/s	65
Avtomatika za vklop/izklop	kg	●
Teža po EPTA-Procedure 01:2014		9
Razred zaščite pred el. udarom		⊕/I
Vrsta zaščite	kg	IPX4

A) izmerjeno z gibko sesalno cevjo s premerom 35 mm in dolžino 3 m

Navedbe veljajo za nazivne napetosti [U] 230 V. Pri drugih napetostih in državnih specifičnih izvedbah lahko te navedbe variirajo.

Avtomatika za vklop/izklop			
	Nazivna napetost	Najv. zmogljivost	Najm. zmogljivost
EU	220–240 V	2100 W	100 W
UK	240 V	2100 W	100 W
CH	230 V	2100 W	100 W

Podatki o dovoljeni priključni moči priključenega električnega orodja. Pri drugih modelih, ki so različni glede na državo, se lahko te vrednosti razlikujejo. Upoštevajte navedbe na vtičnici sesalnika.

Podatki o hrupu/tresljajih

Podatki o emisijah hrupa, pridobljeni v skladu s standardom **EN 60335-2-69**.

Nivo zvočnega tlaka razreda A za sesalnike običajno znaša **76 dB(A)**. Negotovost K = **3 dB**. Nivo hrupa pri delu lahko preseže **80 dB(A)**.

Uporabljajte zaščito za sluh!

Skupne vrednosti tresljajev $a_{h\sqrt{3}}$ (vektorska vsota treh smeri) in negotovost K so določene v skladu s standardom **EN 60335-2-69**: $a_{h\sqrt{3}} < 2,5 \text{ m/s}^2$, K = **1,5 m/s**².

Namestitev

- **Pred izvajanjem vzdrževalnih del, čiščenjem, spreminjanjem nastavitvev, menjavo pribora ali shranjevanjem sesalnika izvlcite vtič iz vtičnice.** S tem previdnostnim ukrepom boste preprečili nenamerni zagon sesalnika.

Namestitev sesalnega pribora (glejte sliko A)

Gibka sesalna cev **(15)** je opremljena s sistemom sponke, s katerim lahko priključite sesalni pribor (nastavek za odsesavanje **(16)**, kolenasta šoba **(17)**).

Namestitev šob in cevi

- Kolenasto šobo **(17)** na gibko sesalno cev **(15)** namestite tako, da se pritisna gumba **(27)** gibke sesalne cevi slišno zaskočita.
- Nato na kolenasto šobo **(17)** namestite zelen sesalni pribor (šobo za tla, šobo za fuge, sesalno cev itd.).
- Za odstranitev pritisnite gumba **(27)** in sestavne dele povlecite drug z drugega.

Montiranje odsesovalnega adapterja

- Nastavek za odsesavanje **(16)** na gibko sesalno cev **(15)** namestite tako, da se pritisna gumba **(27)** gibke sesalne cevi slišno zaskočita.
- Za odstranitev pritisnite gumba **(27)** in sestavne dele povlecite drug z drugega.

Namestitev sesalne cevi

Funkcija sesanja (glejte sliko B1)



- Gibko sesalno cev **(15)** vstavite v vpetje za gibko sesalno cev **(3)** in jo zavrtite v smeri vrtenja  do prislonu.

Opozorilo: pri sesanju zaradi trenja prahu v gibki sesalni cevi in priboru nastane elektrostatični naboj, ki ga lahko uporabnik občuti kot statično razelektritev (odvisno od okoljskih vplivov in občutljivosti telesa).

Podjetje Bosch priporoča uporabo antistatične sesalne cevi (pribor) za sesanje finih delcev in suhih materialov.

Funkcija izpihovanja (glejte sliko B2)

- **Sesalnik ima tudi funkcijo izpihovanja. Izhodnega zraka ne izpihujte v odprt prostor. Funkcijo izpihovanja uporabljajte le s čisto gibko sesalno cevjo.** Prahovi so lahko zdravju škodljivi.

- Sesalnik vklopite za vsaj 5 s (stikalo za preklon med načini delovanja **(1)** na simbol „Sesanje“), da s sesalne cevi **(15)** odstranite prisotni prah.
- Gibko sesalno cev **(15)** zavrtite v smeri vrtenja  do prislonna in jo povlecite iz vpetja za gibko sesalno cev **(3)**.
- Gibko sesalno cev **(15)** vstavite v vpetje za gibko sesalno cev **(13)** in jo zavrtite v smeri vrtenja  do prislonna.

Vstavljanje/odstranjevanje predfiltra

Predfilter **(22)** zaustavlja grobo umazanijo in tako podaljša življenjsko dobo glavnega filtra. Predfilter odstranite iz zbiralnika, kadar sesalnik uporabljate za mokro sesanje ali če želite očistiti glavni filter.

Odstranjevanje predfiltra (glejte sliko D1)

- Odprite zapirala **(9)** in odstranite zgornji del sesalnika **(10)** (glejte sliko C).
- Predfilter **(22)** odstranite iz zbiralnika **(7)**.

Vstavljanje predfiltra (glejte sliko D2)

- Predfilter **(22)** s puščicama v smeri vpetja za gibko sesalno cev **(3)** vstavite v zbiralnik **(7)**.
- Namestite zgornji del sesalnika **(10)** in zaprite zapirala **(9)**.

Vstavljanje/odstranjevanje glavnega filtra

Glavni filter **(20)** je nagubani filter HEPA s posebej visoko zmogljivostjo filtriranja za čiščenje izpihanega zraka. Glavni filter odstranite iz zbiralnika, kadar sesalnik uporabljate za mokro sesanje.

Odstranjevanje glavnega filtra (glejte sliko E1)

- Odprite zapirala **(9)** in odstranite zgornji del sesalnika **(10)** (glejte sliko C).
- Držalo filtra **(28)** zavrtite v smeri vrtenja  do prislonna in držalo filtra skupaj z glavnim filtrom **(20)** odstranite iz zgornjega dela sesalnika **(10)**.

Vstavljanje glavnega filtra (glejte sliko E2)

- Držalo filtra **(28)** skupaj z glavnim filtrom **(20)** poveznite prek filtrske košare **(29)** in držalo filtra **(28)** zavrtite v smeri vrtenja  do prislonna.
- Namestite zgornji del sesalnika **(10)** in zaprite zapirala **(9)**.

Vstavljanje/odstranjevanje filtra za mokro sesanje

Za lažje odstranjevanje pri sesanju mešanice iz vode in trdnih snovi ima sesalnik filter za mokro sesanje **(21)**, ki loči tekočino in trdne snovi.

Vstavljanje filtra za mokro sesanje (glejte sliko F1)

- Odprite zapirala **(9)** in odstranite zgornji del sesalnika **(10)** (glejte sliko C).
- Držalo filtra **(28)** zavrtite v smeri vrtenja  do prislonna in držalo filtra skupaj z glavnim filtrom **(20)** odstranite iz zgornjega dela sesalnika **(10)** (glejte sliko E1).

- Filter za mokro sesanje **(21)** poveznite čez filtrsko košaro **(29)**.
- Namestite zgornji del sesalnika **(10)** in zaprite zapirala **(9)**.

Odstranjevanje filtra za mokro sesanje (glejte sliko F2)

- Odprite zapirala **(9)** in odstranite zgornji del sesalnika **(10)** (glejte sliko C).
- Filter za mokro sesanje **(21)** povlecite s filtrske košarice **(29)**.
- Držalo filtra **(28)** skupaj z glavnim filtrom **(20)** potegnite preko filtrske košare **(29)** in držalo filtra **(28)** zavrtite v smeri vrtenja  do prislonna (glejte sliko E2).
- Namestite zgornji del sesalnika **(10)** in zaprite zapirala **(9)**.

Vstavljanje/odstranjevanje plastične vrečke ali vrečke za prah (suho sesanje)

Za suho sesanje lahko plastično vrečko **(19)** ali vrečko za prah (pribor) vstavite v zbiralnik **(7)**. S tem bo odstranjevanje grobe umazanije lažje.

Vstavljanje plastične vrečke (glejte slike G1–G3)

- Odprite zapirala **(9)** in odstranite zgornji del sesalnika **(10)** (glejte sliko C).
- Predfilter **(22)** odstranite iz zbiralnika **(7)**.
- Plastično vrečko **(19)** namestite tako, da jo z odprtino za polnjenje navzgor vstavite v zbiralnik **(7)**. Plastično vrečko pod sesalno odprtino **(30)** pritrdite s sponkami **(31)**.
- Prepričajte se, da se plastična vrečka **(19)** v celoti prilega notranjim stenam zbiralnika **(7)**.
- Preostanek plastične vrečke **(19)** namestite čez rob zbiralnika **(7)**.
- Predfilter **(22)** s puščicama v smeri vpetja za gibko sesalno cev **(3)** vstavite v zbiralnik **(7)**.
- Namestite zgornji del sesalnika **(10)** in zaprite zapirala **(9)**.

Odstranjevanje in zapiranje plastične vrečke

- Odprite zapirala **(9)** in odstranite zgornji del sesalnika **(10)** (glejte sliko C).
- Predfilter **(22)** odstranite iz zbiralnika **(7)**.
- Povlecite rob polne plastične vrečke **(19)** iz sponk **(31)** v smeri nazaj.
- Plastično vrečko **(19)** previdno odstranite iz zbiralnika **(7)** in pazite, da je ne poškodujete.
- Pri tem pazite, da s plastično vrečko ne podrsate ob sesalno odprtino **(30)** ali kakšne druge ostre predmete.

Vstavljanje/menjanje vrečke za prah (pribor)

- Odprite zapirala **(9)** in odstranite zgornji del sesalnika **(10)** (glejte sliko C).
- Predfilter **(22)** odstranite iz zbiralnika **(7)**.
- Polno vrečko za prah **(19)** snemite s priključne prirobnice v smeri nazaj. Zaprite odprtino vrečke za prah s

preklopom pokrova. Zaprto vrečko za prah odstranite iz zbiralnika (7).

- Novo vrečko za prah poveznite prek priključne prirobnice sesalnika. Prepričajte se, da se vrečka za prah po vsej dolžini prilaga notranjim stenem zbiralnika (7).
- Predfilter (22) s puščicama v smeri vpetja za gibko sesalno cev (3) vstavite v zbiralnik (7).
- Namestite zgornji del sesalnika (10) in zaprite zapirala (9).

Namestitev gumijastega nastavka (mokro sesanje) (glejte sliko H)

Opomba: zahteve glede stopnje prepuščanja (razred prahu L) so prikazane le za suho sesanje.

- Ravno krtačo (24) z ustreznim orodjem dvignite iz šobe za tla (25).
- Gumijaste nastavke (23) vstavite v šobo za tla (25).

Opozorilo: strukturirana stran gumijastih nastavkov mora biti obrnjena navzven.

Delovanje

- ▶ **Pred izvajanjem vzdrževalnih del, čiščenjem, spreminjanjem nastavitev, menjavo pribora ali shranjevanjem sesalnika izvlecite vtič iz vtičnice.** S tem previdnostnim ukrepom boste preprečili nenameren zagon sesalnika.

Uporaba

- ▶ **Upoštevajte omrežno napetost!** Napetost vira električne energije se mora ujemati s podatki na tipski tablici sesalnika. Polnilnike, ki so označeni z 230 V, lahko priključite tudi na napetost 220 V.
- ▶ **Upoštevajte napetost omrežja!** Napetost vira električne energije se mora ujemati s podatki na tipski tablici sesalnika.
- ▶ **Informirajte se o pravilnikih/zakonih glede ravnanja z zdravju škodljivim prahom, ki so veljavni v vaši državi.**

Sesalnik smete uporabljati za sesanje in odsesovanje naslednjih materialov:

- Prah z mejno vrednostjo izpostavljenosti > 1 mg/m³
- Sesalnika ne uporabljajte v prostorih, kjer obstaja nevarnost eksplozije.

Za zagotovitev optimalne sesalne moči gibko sesalno cev (15) vedno popolnoma odvijte z zgornjega dela sesalnika (10).

Suho sesanje

Opozorilo: prepričajte se, da sta za suho sesanje vstavljena predfilter (22) in glavni filter (20) (glejte slike D2 in E2).

Sesanje nabranega prahu

- Sesalnik **vklopite** tako, da stikalo za preklap med načini delovanja (1) nastavite na simbol za sesanje. 

- Sesalnik **izklopite** tako, da stikalo za preklap med načini delovanja (1) nastavite na simbol za izklop. ①

Sesanje prahu, ki nastane med uporabo električnih orodij (glejte sliko I)

- ▶ **Če se odpadni zrak vrača v prostor, mora biti v prostoru zagotovljeno ustrezno zračenje (L). Upoštevajte ustrezne nacionalne predpise.**

V sesalniku je nameščena varnostna vtičnica (2). Tukaj lahko priključite eksterno električno orodje. Upoštevajte maksimalno dovoljeno priključno moč priključenega električnega orodja.



- Namestite nastavek za odsesavanje (16) (glejte „Montiranje odsesovalnega adapterja“, Stran 194).
- Sesalni adapter (16) namestite na nastavek za odsesavanje električnega orodja.

Opozorilo: pri delu z električnimi orodji z majhnim dovodom zraka v gibko sesalno cev (npr. vbodne žage, brusilniki itd.) je treba odpreti odprtino za vdorni zrak (32) nastavka za odsesavanje (16). Le tako lahko samodejno čiščenje filtra deluje brezhibno.

Obroč pri odprtini za vdorni zrak (32) vrtite, dokler ni odprtina povsem odprta.

- Za **zagon avtomatike za vklop/izklop** sesalnika izbirno stikalo za preklapljanje med načini delovanja (1) nastavite na simbol za avtomatiko za vklop/izklop. 
- Za **zagon** sesalnika vklopite električno orodje, priključeno na vtičnico (2). Sesalnik se zažene samodejno.
- Za **izklop odsesavanja** izklopite električno orodje. Funkcija naknadnega delovanja avtomatike za vklop/izklop nato deluje še do 6 sekund, da iz gibke sesalne cevi poseba preostali prah.
- Sesalnik **izklopite** tako, da izbirno stikalo za preklapljanje med načini delovanja (1) nastavite na simbol za izklop. ①

Mokro sesanje

- ▶ **S sesalnikom ne sesajte gorljivih ali eksplozivnih tekočin, npr. bencina, olja, alkohola ali topil. Ne sesajte vročega ali gorečega prahu. Sesalnika ne uporabljajte v prostorih, kjer obstaja nevarnost eksplozije.** Prah, pare ali tekočine se lahko vnamejo ali eksplodirajo.
- ▶ **Sesalnika ni dovoljeno uporabljati kot vodno črpalko.** Sesalnik je namenjen sesanju mešanice zraka in vode.

Opozorilo: prepričajte se, da sta za mokro sesanje iz sesalnika odstranjena predfilter (22) in glavni filter (20) (glejte slike D1 in E1).

Postopek pred mokrim sesanjem

- Odprite zapirala (9) in odstranite zgornji del sesalnika (10) (glejte sliko C).

- Prefilter (22) odstranite iz zbiralnika (7).
- Po potrebi odstranite plastično vrečko (19) ali vrečko za prah.
- Držalo filtra (28) zavrtite v smeri vrtenja  do prislona in držalo filtra skupaj z glavnim filtrom (20) odstranite iz zgornjega dela sesalnika (10).
- Filter za mokro sesanje (21) povežite čez filtrsko košaro (29).
- Namestite zgornji del sesalnika (10) in zaprite zapirala (9).
- Gumijasti nastavek (23) vstavite v šobo za tla (25).

Sesanje tekočin

- Vklpite sesalnik (stikalo za preklon med načini delovanja (1) nastavite na simbol „Sesanje“).

Sesalnik je opremljen s plovcem. Ko je dosežena najvišja raven napoljenosti, se sesanje ustavi.

- Stikalo za preklon med načini delovanja (1) nastavite na simbol „Izklop“.
- Izpraznite zbiralnik (7).

Za preprečevanje nastajanja plesni po mokrem sesanju: (glejte „Čiščenje filtra za mokro sesanje“, Stran 197)

Samodejno čiščenje filtra

Čiščenje filtra aktivirajte najpozneje takrat, ko sesalna moč ne zadošča več.

Pogostost čiščenja filtra je odvisna od vrste in količine prahu. Pri redni uporabi se dlje časa ohrani maksimalna moč.

- Sesalnik izklopite za 6–10 sekund in ga nato znova vklpite. To večkrat ponovite.
- Sunek zraka ob izklopu očisti predfilter (22).
- Za delo po čiščenju filtra znova vklpite sesalnik.

Vzdrževanje in servisiranje

Vzdrževanje in čiščenje

- **Pred izvajanjem vzdrževalnih del, čiščenjem, spreminjanjem nastavitvev, menjavo pribora ali shranjevanjem sesalnika izvlcite vtič iz vtičnice.** S tem previdnostnim ukrepom boste preprečili nenameren zagon sesalnika.
- **Za dobro in varno delo naj bodo sesalnik in prezračevalne reže vedno čisti.**

Pri vzdrževanju mora uporabnik sesalnik razdreti, očistiti in na njem opraviti vzdrževalna dela, če so ta izvedljiva, ne da bi pri tem povzročil nevarnost za vzdrževalno osebo in druge prisotne osebe. Pred razdretjem je treba očistiti sesalnik, da preprečite morebitne nevarnosti. Dobro prezračite prostor, v katerem boste razdri sesalnik. Med vzdrževanjem nosite osebno zaščitno opremo. Po vzdrževanju očistite vzdrževalno območje.

Najmanj enkrat letno mora proizvajalec ali izsolana oseba izvesti prašno-tehnični pregled, npr. glede poškodb filtra, tesnjenja sesalnika in delovanja priprave za preverjanje.

Pri sesalnikih razreda **L**, ki so bili v umazani okolici, je treba očistiti zunanost in vse strojne dele oz. jih obdelati s tesnilnimi sredstvi. Med izvedbo vzdrževanja in popravil je treba vse umazane dele, ki jih ni mogoče zadovoljivo očistiti, vreči v odpadke. Takšne dele odstranite v neprepustnih vrečah ob upoštevanju veljavnih določil za odstranitev tovrstnih odpadkov.

Če morate zamenjati priključni kabel, storite to pri servisu **Bosch** ali pooblaščenem servisu za električna orodja **Bosch**, da ne pride do ogrožanja varnosti.

Čiščenje zbiralnika

- Zbiralnik (7) občasno obrišite z običajnim, neabrazivnim čistilnim sredstvom in dovolite, da se popolnoma posuši.



Čiščenje filtra

Redno praznjenje zbiralnika za prah in čiščenje filtrov zagotavlja optimalno sesalno moč. Če kljub temu ne morete vzpostaviti sesalne moči, morate sesalnik odpeljati na servis.

Čiščenje predfiltra

- Odprite zapirala (9) in odstranite zgornji del sesalnika (10) (glejte sliko C).
- Prefilter (22) odstranite iz zbiralnika (7).
- Vsebino predfiltra (22) iztesite v primeren koš za smeti.
- Prefilter (22) s puščicama v smeri vpetja za gibko sesalno cev (3) vstavite v zbiralnik (7).
- Namestite zgornji del sesalnika (10) in zaprite zapirala (9).

Čiščenje glavnega filtra

- Odprite zapirala (9) in odstranite zgornji del sesalnika (10) (glejte sliko C).
- Držalo filtra (28) zavrtite v smeri vrtenja  do prislona in držalo filtra skupaj z glavnim filtrom (20) odstranite iz zgornjega dela sesalnika (10).
- Z mehko krtačko očistite lamele filtra (20).
ali
Zamenjajte poškodovan glavni filter (20).
- Držalo filtra (28) skupaj z glavnim filtrom (20) povežite prek filtrske košare (29) in držalo filtra (28) zavrtite v smeri vrtenja  do prislona.
- Namestite zgornji del sesalnika (10) in zaprite zapirala (9).

Čiščenje filtra za mokro sesanje

Za preprečevanje nastajanja plesni po mokrem sesanju:

- Odprite zapirala (9) in odstranite zgornji del sesalnika (10) (glejte sliko C).
- Pustite, da se zgornji del sesalnika (10) dobro posuši.
- Filter za mokro sesanje (21) povlecite s filtrske košarice (29).
- Filter za mokro sesanje (21) izperite pod tekočo vodo in dovolite, da se nato dobro posuši.
- Filter za mokro sesanje (21) povežite čez filtrsko košaro (29).

- Namestite zgornji del sesalnika **(10)** in zaprite zapirala **(9)**.

Shranjevanje in transport (glejte sliko J1–J2)

- Priključni kabel navijte okrog nosilnega ročaja **(12)**.
- Sesalne cevi **(26)** namestite na držala **(14)**.

- Gibko sesalno cev **(15)** napeljite po zgornjem delu sesalnika v držalo **(11)**.
- Sesalnik nosite z nosilnim ročajem **(12)** ali pa ga za nosilni trak **(4)** vlecite za seboj po ravnih tleh.
- Sesalnik odložite v suhem prostoru in ga zavarujte pred nepooblaščen uporabo.
- Za fiksiranje vrtljivih koles **(6)** pritisnite zavoro za vrtljivo kolo **(5)**.

Odpravljanje motenj

- ▶ Če pride do težave (npr. zloma filtra), je treba sesalnik takoj izklopiti. Pred vnovičnim zagonom je treba težavo odpraviti.

Težava	Ukrepi
Sesalna turbina se ne zažene.	<ul style="list-style-type: none"> – Preverite priključni kabel, vtič, varovalko in vtičnico. <p>Stikalo za preklop med načini delovanja (1) je v položaju „Avtomatika za vklop/izklop“.</p> <ul style="list-style-type: none"> – Izbirno stikalo za preklapljanje med načini delovanja (1) nastavite na simbol za sesanje oz. vklopite električno orodje, priključeno na vtičnico (2).
Sesalna turbina se po praznjenju zbiralnika ne zažene znova.	<ul style="list-style-type: none"> – Izklopite sesalnik in počakajte 5 sekund, nato ga znova vklopite.
Sesalna moč je vedno slabša.	<ul style="list-style-type: none"> – Izpraznite zbiralnik (7). – Očistite zamašeno sesalno šobo, sesalno cev (26), gibko sesalno cev (15) ali odstranite glavni filter (20). – Zamenjajte plastično vrečko (19) ali vrečko za prah. – Držalo filtra (28) se mora pravilno zaskočiti. – Pravilno namestite zgornji del sesalnika (10) in zaprite zapirali (9). – Zamenjajte predfilter (22), glavni filter (20) ali filter za mokro sesanje (21).
Uhajanje prahu med sesanjem	<ul style="list-style-type: none"> – Preverite, ali je glavni filter (20) pravilno nameščen. – Zamenjajte glavni filter (20).
Samodejni izklop (mokra sesanje) se ne vklopi.	<p>Pri električno neprevodnih tekočinah ali pri nastajanju pene samodejni izklop ne deluje.</p> <ul style="list-style-type: none"> – Ves čas preverjajte napolnjenost.
Samodejno čiščenje filtra ne deluje	<ul style="list-style-type: none"> – Izpraznite zbiralnik (7).

Servisna služba in svetovanje uporabnikom

Servis vam bo dal odgovore na vaša vprašanja glede popravila in vzdrževanja izdelka ter nadomestnih delov. Tehnične skice in informacije glede nadomestnih delov najdete na: **www.bosch-pt.com**

Boscheva skupina za svetovanje pri uporabi vam bo z veseljem odgovorila na vprašanja o naših izdelkih in pripadajočem priboru.

Ob vseh vprašanjih in naročilih rezervnih delov obvezno navedite 10-mestno številko na tipski ploščici izdelka.

Slovensko

Robert Bosch d.o.o.
Verovškova 55a
1000 Ljubljana
Tel.: +00 803931
Fax: +00 803931

Mail : servis.pt@si.bosch.com
www.bosch.si

Odlaganje

Sesalnik, pribor in embalažo je treba reciklirati v skladu z varstvom okolja.



Sesalnika ne zavrzite med gospodinjne odpadke!

Zgolj za države Evropske unije:

V skladu z Direktivo 2012/19/EU o odpadni električni in elektronski opremi (OEEO) in njeni uresničitvi v nacionalnem pravu je treba odslužene sesalnike ločeno zbirati ter okolju prijazno reciklirati.

Hrvatski

Sigurnosne napomene za usisavače



Treba pročitati sve sigurnosne napomene i upute. Propusti do kojih može doći uslijed nepridržavanja sigurnosnih napomena i uputa mogu uzrokovati električni udar, požar i/ili

teške ozljede.

Sačuvajte sve sigurnosne napomene i upute za buduću primjenu.

► **Ovaj usisavač ne smiju koristiti djeca i osobe s ograničenim fizičkim, osjetilnim i mentalnim sposobnostima ili nedostatnim iskustvom i znanjem.** U suprotnom postoji opasnost od pogrešnog rukovanja i ozljeda.

► **Djeca moraju biti pod nadzorom.** Na taj način ćete osigurati da se djeca ne igraju s usisavačem.

► **Ne usisavajte prašinu bukovine ili hrastovine, prašinu od kamenja ili azbest.** Ovi materijali mogu prouzročiti nastanak raka.

⚠ UPOZORENJE Usisavač koristite samo ako ste dobili dovoljno informacija o uporabi usisavača, materijalima koje treba usisati i o njihovom sigurnom uklanjanju. Brižljivim upućivanjem može se smanjiti opasnost od pogrešnog rukovanja i ozljeda.

⚠ UPOZORENJE Usisavač je prikladan za usisavanje suhih materijala i odgovarajućim mjerama čak i za usisavanje tekućina. Prodiranje tekućina povećava opasnost od električnog udara.

► **Usisavačem ne usisavajte zapaljive ili eksplozivne tekućine, npr. benzin, ulje, alkohol, otapalo. Ne usisavajte vruće ili gorive prašine. Ne radite s usisavačem u prostorijama u kojima postoji opasnost od eksplozije.** Prašine, pare ili tekućine mogle bi se zapaliti ili eksplodirati.

⚠ UPOZORENJE Utičnicu koristite samo u svrhu navedenu u uputama za uporabu.

⚠ UPOZORENJE Odmah isključite usisavač kada izlazi pjena ili voda i ispraznite spremnik. U suprotnom bi se usisavač mogao oštetiti.

► **PAŽNJA!** Usisavač smijete skladištiti samo u zatvorenim prostorijama.

- **PAŽNJA!** Redovito čistite plovak i provjerite je li oštećen. U suprotnom može utjecati na rad.
- **Ako se ne može izbjeći uporaba usisavača u vlažnoj okolini, koristite zaštitnu strujnu sklopku.** Primjenom zaštitne strujne sklopke smanjuje se opasnost od električnog udara.
- **Priključite usisavač na propisno uzemljenu električnu mrežu.** Utičnica i produžni kabel moraju imati tehnički ispravan zaštitni vodič.
- **Prije svake uporabe provjerite usisavač, kabel i utikač. Usisavač ne koristite ako ste ustanovili oštećenja. Usisavač ne otvarajte sami i popravak prepustite samo kvalificiranom stručnom osoblju i samo s originalnim rezervnim dijelovima.** Oštećeni usisavač, kabel i utikač povećavaju opasnost od električnog udara.
- **Ne prelazite preko kabela i pazite da ga ne prignječite. Ne povlačite kabel kako biste izvukli utikač iz utičnice ili pomaknuli usisavač.** Oštećeni kabel povećava opasnost od električnog udara.
- **Izvcite utikač iz utičnice prije održavanja ili čišćenja usisavača, namještanja uređaja, zamjene pribora ili odlaganja usisavača.** Ove mjere opreza sprječavaju nehotično pokretanje usisavača.
- **Pobrnite se za dobro prozračivanje radnoga mjesta.**
- **Popravak usisavača prepustite samo kvalificiranom stručnom osoblju s originalnim rezervnim dijelovima.** Time će se osigurati da ostane zadržana sigurnost usisavača.

⚠ UPOZORENJE Usisavač sadrži prašinu opasnu po zdravlje. Pražnjenje i održavanje, uključujući vađenje spremnika za prašinu, prepustite stručnim osobama. Potrebna je odgovarajuća zaštitna oprema. Ne radite s usisavačem bez čitavog filterarskog sustava. Inače možete ugroziti vaše zdravlje.

- **Prije uporabe provjerite besprijekorno stanje usisnog crijeva. Pritom ostavite montirano usisno crijevo na usisavaču kako prašina ne bi nehotično izlazila.** Inače biste mogli udisati prašinu.
- **Usisavač ne koristite za sjedenje.** Na taj način možete oštetiti usisavač.
- **Pažljivo koristite mrežni kabel i usisno crijevo.** Njima možete ugroziti ostale osobe.
- **Usisavač ne čistite izravno usmjerenim mlazom vode.** Prodiranje vode u gornji dio usisavača povećava opasnost od električnog udara.

Simboli

Sljedeći simboli mogli bi biti od važnosti za uporabu vašeg usisavača. Molimo zapamtite simbole i njihovo značenje. Ispravno tumačenje simbola pomoći će vam da usisavač bolje i sigurnije koristite.

Simboli i njihovo značenje



UPOZORENJE! Treba pročitati sve sigurnosne napomene i upute. Propusti do kojih može doći uslijed nepridržavanja sigurnosnih napomena i uputa mogu uzrokovati električni udar, požar i/ili teške ozljede.



Usisavač klase prašine L prema IEC/EN 60335-2-69 za **suho usisavanje** prašina opasnih po zdravlje s graničnom vrijednosti ekspozicije > 1 mg/m³



Usisavač nemojte objesiti na kuku dizalice, npr. za transport.

Usisavač se ne može transportirati dizalicom. Postoji opasnost od ozljede i oštećenja.



Usisavač ne koristite za sjedenje ili penjanje. Usisavač se može prevrnuti i oštetiti. Postoji opasnost od ozljede.



Automatsko pokretanje/zaustavljanje

Usisavanje prašina koje nastaju pri radu električnih alata
Usisavač se automatski uključuje i s vremenskom odgodom ponovno se isključuje

⓪

Isključivanje



Usisavanje

Usisavanje nakupljene prašine

max. 2200 W
min. 100 W

Podatak o dopuštenoj priključnoj snazi priključenog električnog alata (specifično za zemlju)

Opis proizvoda i radova

Namjenska uporaba

Uređaj je namijenjen za skupljanje, usisavanje, odvođenje i odvajanje nezapaljive suhe prašine, nezapaljivih tekućina i mješavine vode i zraka. Usisavač je ispitivan na prašinu i odgovara klasi prašine L. Prikladan je za povećane zahtjeve npr. kod primjene u obrtu, industriji i u radionicama.

Usisavači klase prašine L prema IEC/EN 60335-2-69 smiju se upotrebljavati za usisavanje prašina opasnih po zdravlje s graničnom vrijednosti ekspozicije > 1mg/m³.

S usisavačem radite tek kada ste potpuno ocijenili sve njegove funkcije i ako ih možete provesti bez ograničenja ili se pridržavati odgovarajućih uputa.

Prikazani dijelovi uređaja

Numeriranje prikazanih dijelova odnosi se na prikaz usisavača na stranicama sa slikama.

- (1) Prekidač za biranje načina rada
- (2) Utičnica za električni alat

- (3) Priključak crijeva (funkcija usisavanja)
- (4) Potezna traka
- (5) Kočnica upravljačkog kotača
- (6) Upravljački kotač
- (7) Spremnik
- (8) Rotor
- (9) Zatvarač za gornji dio usisavača
- (10) Gornji dio usisavača
- (11) Držać usisnog crijeva
- (12) Ručka za prenošenje
- (13) Priključak crijeva (funkcija ispuhivanja)
- (14) Držać usisnih cijevi
- (15) Usisno crijevo
- (16) Usisni adapter
- (17) Savijena sapnica
- (18) Sapnica za fuge
- (19) Plastična vrećica/vrećica za prašinu ^{A)}

- (20) Glavni filter
 - (21) Filter za mokro usisavanje
 - (22) Predfilter
 - (23) Gumena traka
 - (24) Traka četke
 - (25) Sapnica za podove
 - (26) Usisna cijev
 - (27) Pritisni gumb
 - (28) Držač filtra
 - (29) Košara filtra
 - (30) Otvor za usisavanje
 - (31) Kopče za pričvršćivanje plastične vrećice
 - (32) Otvor za zrak koji se usisava kroz propusna mjest
- A) **Prikazan ili opisan pribor ne pripada standardnom opsegu isporuke. Potpuni pribor možete naći u našem programu pribora.**

Tehnički podaci

Usisavač za mokro/suho usisavanje		GAS 12-25 PL	
Kataloški broj		3 601 J7C 1..	
Nazivna primljena snaga	W	1250	
Frekvencija	Hz	50-60	
Zapremnina spremnika (bruto)	l	25	
Neto zapremnina (tekućina)	l	15	
Zapremnina vrećice za prašinu	l	20	
Maks. podtlak ^{A)}			
– usisavač	kPa	19	
– turbina	kPa	20	
Maks. protočna količina ^{A)}			
– usisavač	l/s	36	
– turbina	l/s	65	
Automatsko pokretanje/zaustavljanje	kg	●	
Težina prema EPTA-Procedure 01:2014		9	
Klasa zaštite		Ⓢ/I	
Vrsta zaštite	kg	IPX4	

A) izmjereno s usisnim crijevom Ø 35 mm i duljine 3 m
Podaci vrijede za nazivni napon [U] od 230 V. U slučaju odstupanja napona i u izvedbama specifičnim za dotičnu zemlju, ovi podaci mogu varirati.

Automatsko pokretanje/zaustavljanje			
	Nazivni napon	Maks. snaga	Min. snaga
EU	220-240 V	2100 W	100 W
UK	240 V	2100 W	100 W

Automatsko pokretanje/zaustavljanje

	Nazivni napon	Maks. snaga	Min. snaga
CH	230 V	2100 W	100 W

Podatak o dopuštenoj priključnoj snazi priključenog električnog alata. Ove vrijednosti mogu odstupati kod drugih modela specifičnih za zemlju. Priđržavajte se podataka na utičnici usisavača.

Informacije o buci i vibracijama

Emisijske vrijednosti buke utvrđene sukladno **EN 60335-2-69**.

Razina buke usisavača prema ocjeni A iznosi obično **76 dB(A)**. Nesigurnost K = **3 dB**. Razina buke pri radu može prelaziti **80 dB(A)**.

Nosite zaštitne slušalice!

Ukupne vrijednosti vibracija a_h (vektorski zbroj tri pravca) i nesigurnost K utvrđene u skladu s normom **EN 60335-2-69**:
 $a_h < 2,5 \text{ m/s}^2$, K = **1,5 m/s²**.

Montaža

- **Izvučite utikač iz utičnice prije održavanja ili čišćenja usisavača, nesiguranja uređaja, zamjene pribora ili odlaganja usisavača.** Ove mjere opreza sprječavaju nehotično pokretanje usisavača.

Montaža usisnog pribora (vidjeti slike A)

Usisno crijevo (**15**) opremljeno je sustavom spojnika pomoću kojeg se može priključiti usisni pribor (usisni adapter (**16**), savijena sapnica (**17**)).

Montaža sapnica i cijevi

- Utaknite savijenu sapnicu (**17**) na usisno crijevo (**15**) sve dok se oba pritiska gumba (**27**) usisnog crijeva čujno ne uglave.
- Zatim natakните željeni usisni pribor (sapnica za podove, sapnica za fuge, usisna cijev itd.) na savijenu sapnicu (**17**).
- Za demontažu pritisnite pritisne gumb (**27**) prema unutra i razdvojite sastavne dijelove.

Montaža usisnog adaptera

- Utaknite usisni adapter (**16**) na usisno crijevo (**15**) sve dok se oba pritiska gumba (**27**) usisnog crijeva čujno ne uglave.
- Za demontažu pritisnite pritisne gumb (**27**) prema unutra i razdvojite sastavne dijelove.

Montaža usisnog crijeva



Funkcija usisavanja (vidjeti sliku B1)

- Utaknite usisno crijevo (**15**) u priključak crijeva (**3**) i okrenite ga do graničnika u smjeru vrtnje .

Napomena: Prilikom usisavanja uslijed trenja prašine u usisnom crijevu i usisnom priboru dolazi do elektrostatskog naboja kojeg korisnik može osjetiti u obliku statičkog pražnjenja (ovisno o okolnim utjecajima i fizičkom osjetu). Općenito tvrtka Bosch preporučuje uporabu antistatičkog

usisnog crijeva (pribor) prilikom usisavanja fine prašine i suhih materijala.

Funkcija ispuhivanja (vidjeti sliku B2)

- ▶ **Usisavač ima funkciju ispuhivanja. Ne ispuhujte odlazni zrak na otvorenom. Funkciju ispuhivanja upotrebljavajte samo s čistim crijevom.** Prašina može biti štetna po zdravlje.
- Usisavač uključite najmanje 5 sekundi (prekidač za biranje načina rada **(1)** na simbol „Usisavanje“) kako biste očistili usisno crijevo **(15)** od nakupljene prašine.
- Okrenite usisno crijevo **(15)** do graničnika u smjeru vrtnje  i izvucite ga iz priključka crijeva **(3)**.
- Utaknite usisno crijevo **(15)** u priključak crijeva **(13)** i okrenite ga do graničnika u smjeru vrtnje .

Vađenje/umetanje predfiltra

Predfilter **(22)** zadržava krupnu prljavštinu i na taj način povećava trajnost glavnog filtra. Morate izvaditi predfilter iz spremnika kada želite mokro usisavati ili očistiti glavni filter.

Vađenje predfiltra (vidjeti sliku D1)

- Otvorite zatvarače **(9)** i skinite gornji dio usisavača **(10)** (vidjeti sliku C).
- Izvadite predfilter **(22)** iz spremnika **(7)**.

Umetanje predfiltra (vidjeti sliku D2)

- Umetnite predfilter **(22)** sa strelicama u smjeru priključka crijeva **(3)** u spremnik **(7)**.
- Stavite gornji dio usisavača **(10)** i zatvorite zatvarače **(9)**.

Vađenje/umetanje glavnog filtra

Glavni filter **(20)** je HEPA filter s iznimno visokim učinkom filtriranja za čišćenje ispušnog zraka. Morate izvaditi glavni filter iz spremnika kada želite mokro usisavati.

Vađenje glavnog filtra (vidjeti sliku E1)

- Otvorite zatvarače **(9)** i skinite gornji dio usisavača **(10)** (vidjeti sliku C).
- Okrenite držač filtra **(28)** do graničnika u smjeru vrtnje  i izvadite držač filtra zajedno s glavnim filtrom **(20)** iz gornjeg dijela usisavača **(10)**.

Umetanje glavnog filtra (vidjeti sliku E2)

- Stavite držač filtra **(28)** zajedno s glavnim filtrom **(20)** preko košare filtra **(29)** i okrenite držač filtra **(28)** do graničnika u smjeru vrtnje .
- Stavite gornji dio usisavača **(10)** i zatvorite zatvarače **(9)**.

Umetanje/vađenje filtra za mokro usisavanje

Za jednostavnije zbrinjavanje prilikom usisavanja mješavina vode i krute tvari usisavač ima filter za mokro usisavanje **(21)** koji odvaja tekućinu od krutih tvari.

Umetanje filtra za mokro usisavanje (vidjeti sliku F1)

- Otvorite zatvarače **(9)** i skinite gornji dio usisavača **(10)** (vidjeti sliku C).

- Okrenite držač filtra **(28)** do graničnika u smjeru vrtnje  i izvadite držač filtra zajedno s glavnim filtrom **(20)** iz gornjeg dijela usisavača **(10)** (vidjeti sliku E1).
- Stavite filter za mokro usisavanje **(21)** preko košare filtra **(29)**.
- Stavite gornji dio usisavača **(10)** i zatvorite zatvarače **(9)**.

Vađenje filtra za mokro usisavanje (vidjeti sliku F2)

- Otvorite zatvarače **(9)** i skinite gornji dio usisavača **(10)** (vidjeti sliku C).
- Skinite filter za mokro usisavanje **(21)** s košare filtra **(29)**.
- Stavite držač filtra **(28)** zajedno s glavnim filtrom **(20)** preko košare filtra **(29)** i okrenite držač filtra **(28)** do graničnika u smjeru vrtnje  (vidjeti sliku E2).
- Stavite gornji dio usisavača **(10)** i zatvorite zatvarače **(9)**.

Umetanje/vađenje plastične vrećice ili vrećice za prašinu (suho usisavanje)

Za suho usisavanje možete umetnuti plastičnu vrećicu **(19)** ili vrećicu za prašinu (pribor) u spremnik **(7)**. Time se olakšava zbrinjavanje krupne prljavštine.

Umetanje plastične vrećice (vidjeti slike G1–G3)

- Otvorite zatvarače **(9)** i skinite gornji dio usisavača **(10)** (vidjeti sliku C).
- Izvadite predfilter **(22)** iz spremnika **(7)**.
- Umetnite plastičnu vrećicu **(19)** s otvorom za punjenje okrenutim prema gore u spremnik **(7)**. Plastičnu vrećicu pričvrstite ispod otvora za usisavanje **(30)** pomoću kopči **(31)**.
- Provjerite je li plastična vrećica **(19)** po čitavoj svojoj dužini naliježe na unutarnju stranu spremnika **(7)**.
- Navucite preostali dio plastične vrećice **(19)** preko ruba spremnika **(7)**.
- Umetnite predfilter **(22)** sa strelicama u smjeru priključka crijeva **(3)** u spremnik **(7)**.
- Stavite gornji dio usisavača **(10)** i zatvorite zatvarače **(9)**.

Vađenje i zatvaranje plastične vrećice

- Otvorite zatvarače **(9)** i skinite gornji dio usisavača **(10)** (vidjeti sliku C).
- Izvadite predfilter **(22)** iz spremnika **(7)**.
- Izvucite rub pune plastične vrećice **(19)** prema natrag iz kopči **(31)**.
- Oprezno izvadite plastičnu vrećicu **(19)** iz spremnika **(7)** pazeći da je ne oštetite.
- Pritom pazite da plastična vrećica ne dotakne otvor za usisavanje **(30)** ili druge oštre predmete.

Zamjena/umetanje vrećice za prašinu (pribor)

- Otvorite zatvarače **(9)** i skinite gornji dio usisavača **(10)** (vidjeti sliku C).
- Izvadite predfilter **(22)** iz spremnika **(7)**.
- Skinite punu vrećicu za prašinu **(19)** s priključne priručnice prema natrag. Zatvaranjem poklopca zatvorite

otvor vrećice za prašinu. Izvadite zatvorenu vrećicu za prašinu iz spremnika (7).

- Stavite novu vrećicu za prašinu preko priključne prirubnice usisavača. Provjerite je li vrećica za prašinu po čitavoj svojoj dužini naliježe na unutarnju stranu spremnika (7).
- Umetnite predfilter (22) sa strelicama u smjeru priključka crijeva (3) u spremnik (7).
- Stavite gornji dio usisavača (10) i zatvorite zatvarače (9).

Umetanje gumene trake (mokro usisavanje) (vidjeti sliku H)

Napomena: Zahtjevi za stupanj propuštanja (klasa prašine L) dokazani su samo za suho usisavanje.

- Podignite traku četke (24) prikladnim alatom iz sapnice za podove (25).
- Umetnite gumenu traku (23) u sapnicu za podove (25).

Napomena: Strukturirana strana gumene trake mora biti okrenuta prema van.

Rad

► **Izvucite utikač iz utičnice prije održavanja ili čišćenja usisavača, namještanja uređaja, zamjene pribora ili odlaganja usisavača.** Ove mjere opreza sprječavaju nehotično pokretanje usisavača.

Puštanje u rad

- **Pridržavajte se mrežnog napona!** Napon izvora struje mora se podudarati s podacima na tipskoj pločici usisavača. Punjači označeni sa 230 V mogu raditi i na 220 V.
- **Pridržavajte se mrežnog napona!** Napon izvora struje mora se podudarati s podacima na tipskoj pločici usisavača.
- **Informirajte se o važećim propisima/zakonima u vašoj zemlji u pogledu rukovanja prašinama koje mogu ugroziti zdravlje.**

Usisavač se smije upotrebljavati za usisavanje sljedećih materijala:

- prašina s граниčnom vrijednosti ekspozicije > 1 mg/m³

Usisavač se uglavnom ne smije koristiti u prostorijama u kojima postoji opasnost od eksplozije.

Kako bi se zajamčila optimalna usisna snaga, usisno crijevo (15) morate uvijek do kraja odmotati s gornjeg dijela usisavača (10).

Suho usisavanje

Napomena: Provjerite jesu li prilikom suhog usisavanja umetnuti u usisavač predfilter (22) kao i glavni filter (20) (vidjeti i slike D2 i E2).

Usisavanje nakupljene prašine

- Za **uključivanje** usisavača prekidač za biranje načina rada (1) stavite na simbol „Usisavanje“.



- Za **isključivanje** usisavača prekidač za biranje načina rada (1) stavite na simbol „Isključivanje“.

Usisavanje prašina koje nastaju pri radu električnih alata (vidjeti sliku I)

- **Ako se u prostoriju vraća odlazni zrak, u prostoriji se mora osigurati dovoljan broj izmjena zraka (L). Pridržavajte se odgovarajućih nacionalnih propisa.**

U usisavač je ugrađena utičnica sa zaštitnim kontaktom (2). Na nju možete priključiti vanjski električni alat. Pridržavajte se maksimalno dopuštene priključne snage priključenog električnog alata.



- Montirajte usisni adapter (16) (vidi „Montaža usisnog adaptera“, Stranica 201).
- Usisni adapter (16) utaknite u usisni nastavak električnog alata.

Napomena: Prilikom rada s električnim alatima kod kojih je dovod zraka u usisno crijevo neznatan (npr. ubodne pile, brusilice itd.), valja otvoriti otvor za zrak koji se usisava kroz propusna mjesta (32) na usisnom adapteru (16). Samo na ovaj način automatsko čišćenje filtra može raditi bez poteškoća.

Okrećite prsten iznad otvora za zrak koji se usisava kroz propusna mjesta (32) do maksimalnog otvora.

- Za **puštanje automatskog pokretanja/zaustavljanja usisavača u rad** prekidač za biranje načina rada (1) stavite na simbol „Automatsko pokretanje/zaustavljanje“.
- Za **puštanje usisavača u rad** uključite električni alat priključen na utičnicu (2). Usisavač se pokreće automatski.
- Isključite električni alat za **završetak usisavanja**. Funkcija automatskog pokretanja/zaustavljanja nastavlja s radom do 6 sekundi kako bi se preostala prašina usisala iz usisnog crijeva.
- Za **isključivanje** usisavača prekidač za biranje načina rada (1) stavite na simbol „Isključivanje“.

Mokro usisavanje

- **Usisavačem ne usisavajte zapaljive ili eksplozivne tekućine, npr. benzin, ulje, alkohol, otapalo. Ne usisavajte vruće ili gorive prašine. Ne radite s usisavačem u prostorijama u kojima postoji opasnost od eksplozije.** Prašine, pare ili tekućine mogle bi se zapaliti ili eksplodirati.
- **Usisavač ne smijete koristiti kao pumpu za vodu.** Usisavač je namijenjen za usisavanje zraka i mješavine vode.

Napomena: Provjerite jesu li prilikom mokrog usisavanja izvađeni iz usisavača predfilter (22) kao i glavni filter (20) (vidjeti i slike D1 i E1).

Radni koraci prije mokrog usisavanja

- Otvorite zatvarače **(9)** i skinite gornji dio usisavača **(10)** (vidjeti sliku **C**).
- Izvadite predfilter **(22)** iz spremnika **(7)**.
- Eventualno izvadite plastičnu vrećicu **(19)** ili vrećicu za prašinu.
- Okrenite držač filtra **(28)** do graničnika u smjeru vrtnje  i izvadite držač filtra zajedno s glavnim filtrom **(20)** iz gornjeg dijela usisavača **(10)**.
- Stavite filter za mokro usisavanje **(21)** preko košare filtra **(29)**.
- Stavite gornji dio usisavača **(10)** i zatvorite zatvarače **(9)**.
- Umetnite gumenu traku **(23)** u sapnicu za podove **(25)**.

Usisavanje tekućina

- Uključite usisavač (prekidač za biranje načina rada **(1)** na simbol „Usisavanje“).
- Usisavač je opremljen plovkom. Ako je dosegnuta maksimalna visina punjenja, usisavanje će se zaustaviti.
- Prekidač za biranje načina rada **(1)** stavite na simbol „Isključivanje“.
 - Ispraznite spremnik **(7)**.

Nakon mokrog usisavanja radi sprječavanja nastajanja plijesni: (vidi „Čišćenje filtra za mokro usisavanje“, Stranica 204)

Automatsko čišćenje filtra

Čišćenje filtra trebate aktivirati najkasnije kada usisna snaga više nije dovoljna.

Učestalost čišćenja filtra ovisi o vrsti prašine i količini prašine. Kod redovite primjene ostaje dulje vrijeme zadržan maksimalni dobavni učin.

- Isključite usisavač 6–10 sekundi i zatim ga ponovno uključite. Ponovite nekoliko puta uzastopno.
- Predfilter **(22)** se pri isključivanju čisti udarima zraka.
- Za rad nakon čišćenja filtra ponovno uključite usisavač.

Održavanje i servisiranje

Održavanje i čišćenje

- ▶ **Izvučite utikač iz utičnice prije održavanja ili čišćenja usisavača, namještanja uređaja, zamjene pribora ili odlaganja usisavača.** Ove mjere opreza sprječavaju nehotično pokretanje usisavača.
- ▶ **Usisavač i otvore za hlađenje održavajte čistima kako bi se moglo dobro i sigurno raditi.**

U svrhu održavanja koje izvodi korisnik, usisavač se mora demontirati, očistiti i održavati, ukoliko je to provedivo, a da pritom iz toga ne rezultira opasnost za servisno osoblje i druge osobe. Prije demontaže usisavač se mora očistiti kako bi se izbjegle eventualne opasnosti. Prostorija u kojoj se usisavač demontira mora biti dobro provjetrena. Tijekom održavanja nosite osobnu zaštitnu opremu. Nakon održavanja treba provesti čišćenje radnog mjesta na kojem je vršeno održavanje.

Najmanje jednom godišnje, proizvođač ili osposobljena osoba treba provesti tehničku provjeru usisavača na prašinu, npr. na oštećenje filtra, nepropusnost usisavača i funkciju kontrolnog uređaja.

Kod usisavača klase **L**, koji su bili u zaprljanoj okolini, treba očistiti vanjski dio usisavača kao i sve dijelove uređaja ili ih tretirati sredstvima za brtvljenje. Pri izvođenju radova održavanja i popravaka, svi zaprljani dijelovi koji se ne mogu zadovoljavajuće očistiti, trebaju se zbrinuti. Takvi se dijelovi moraju zbrinuti u nepropusnim vrećicama u skladu s važećim propisima za zbrinjavanje takvog otpada.

Ako je potrebna zamjena priključnog kabela, tada je treba provesti u **Bosch** servisu ili u ovlaštenom servisu za **Bosch** električne alate kako bi se izbjeglo ugrožavanje sigurnosti.

Čišćenje spremnika

- Povremeno spremnik **(7)** obrišite uobičajenim, neabrazivnim sredstvom za čišćenje i zatim ga ostavite da se dobro osuši.



Čišćenje filtra

Redovito pražnjenje spremnika za prašinu i čišćenje filtera jamči optimalnu usisnu snagu. Ako se i nakon toga ne može postići učinak usisavanja, usisavač treba odnijeti na popravak u ovlašteni servis.

Čišćenje predfiltera

- Otvorite zatvarače **(9)** i skinite gornji dio usisavača **(10)** (vidjeti sliku **C**).
- Izvadite predfilter **(22)** iz spremnika **(7)**.
- Istresite predfilter **(22)** iznad prikladne kante za smeće.
- Umetnite predfilter **(22)** sa strelcima u smjeru priključka crijeva **(3)** u spremnik **(7)**.
- Stavite gornji dio usisavača **(10)** i zatvorite zatvarače **(9)**.

Čišćenje glavnog filtra

- Otvorite zatvarače **(9)** i skinite gornji dio usisavača **(10)** (vidjeti sliku **C**).
- Okrenite držač filtra **(28)** do graničnika u smjeru vrtnje  i izvadite držač filtra zajedno s glavnim filtrom **(20)** iz gornjeg dijela usisavača **(10)**.
- Lamele glavnog filtra **(20)** iščetkajte mekom četkom. *iii*
- Zamijenite oštećeni glavni filter **(20)**.
- Stavite držač filtra **(28)** zajedno s glavnim filtrom **(20)** preko košare filtra **(29)** i okrenite držač filtra **(28)** do graničnika u smjeru vrtnje .
- Stavite gornji dio usisavača **(10)** i zatvorite zatvarače **(9)**.

Čišćenje filtra za mokro usisavanje

Nakon mokrog usisavanja radi sprječavanja nastajanja plijesni:

- Otvorite zatvarače **(9)** i skinite gornji dio usisavača **(10)** (vidjeti sliku **C**).
- Ostavite gornji dio usisavača **(10)** da se dobro osuši.
- Skinite filter za mokro usisavanje **(21)** s košare filtra **(29)**.

- Filtar za mokro usisavanje (21) isperite pod mlazom vode i zatim ga ostavite da se dobro osuši.
- Stavite filtar za mokro usisavanje (21) preko košare filtra (29).
- Stavite gornji dio usisavača (10) i zatvorite zatvarače (9).
- Omotajte usisno crijevo (15) oko gornjeg dijela usisavača i pričvrstite ga u držač (11).
- Usisavač nosite držeći za ručku za prenošenje (12) ili vucite usisavač na ravnom podu pomoću potezne trake (4) iza sebe.
- Usisavač odložite u suhu prostoriju i zaštitite ga od neovlaštene uporabe.
- Za fiksiranje upravljačkih kotača (6) pritisnite kočnicu upravljačkog kotača (5) prema dolje.

Spremanje i transport (vidjeti sliku J1–J2)

- Namotajte mrežni kabel oko ručke za prenošenje (12).
- Utaknite usisne cijevi (26) u držače (14).

► **Ako se pojavi smetnja (npr. lom filtra), usisavač trebate odmah isključiti. Prije ponovnog puštanja u rad trebate ukloniti smetnju.**

Smetnja	Pomoć
Usisna turbina se ne pokreće.	– Provjerite mrežni kabel, mrežni utikač, osigurač i utičnicu. Prekidač za biranje načina rada (1) se nalazi na simbolu „Automatsko pokretanje/zaustavljanje“. – Stavite prekidač za biranje načina rada (1) na simbol „Usisavanje“ odn. uključite električni alat priključen na utičnicu (2).
Usisna turbina se ponovno ne pokreće nakon pražnjenja spremnika.	– Isključite usisavač i pričekajte 5 sekundi, zatim ga ponovno uključite.
Usisna snaga slabi.	– Ispraznite spremnik (7). – Uklonite začepljenja iz usisne sapnice, usisne cijevi (26), usisnog crijeva (15) ili glavnog filtra (20). – Zamijenite plastičnu vrećicu (19) ili vrećicu za prašinu. – Ispravno uglavite držač filtra (28). – Ispravno stavite gornji dio usisavača (10) i zatvorite zatvarače (9). – Zamijenite predfilter (22), glavni filtar (20) ili filtar za mokro usisavanje (21).
Prašina izlazi prilikom usisavanja	– Provjerite je li glavni filtar (20) ispravno umetnut. – Zamijenite glavni filtar (20).
Automatika isključivanja (mokra usisavanje) se ne aktivira.	Kod električno nevodljivih tekućina ili stvaranja pjene ne radi automatika isključivanja. – Stalno provjeravajte stanje napunjenosti.
Automatsko čišćenje filtra ne radi	– Ispraznite spremnik (7).

Servisna služba i savjeti o uporabi

Naša servisna služba će odgovoriti na vaša pitanja o popravku i održavanju vašeg proizvoda, kao i o rezervnim dijelovima. Crteže u rastavljenom obliku i informacije o rezervnim dijelovima možete naći i na našoj adresi: www.bosch-pt.com

Tim Bosch savjetnika o uporabi rado će odgovoriti na vaša pitanja o našim proizvodima i njihovom priboru.

U slučaju upita ili naručivanja rezervnih dijelova, molimo vas obavezno navedite 10-znamenkasti kataloški broj s tipske pločice proizvoda.

Hrvatski

Robert Bosch d.o.o PT/SHR-BSC
Kneza Branimira 22
10040 Zagreb
Tel.: +385 12 958 051

Fax: +385 12 958 050
E-Mail: RBKN-bsc@hr.bosch.com
www.bosch.hr

Bosnia

Elektro-Servis Vl. Mehmed Nalić
Dzemala Bijedića bb
71000 Sarajevo
Tel./Fax: +387 33454089
E-Mail: bosch@bih.net.ba

Zbrinjavanje

Usisavač, pribor i ambalažu treba dovesti na ekološki prihvatljivo recikliranje.

Usisavač ne bacajte u kućni otpad!



Samo za zemlje EU:

Sukladno europskoj Direktivi 2012/19/EU za električne i elektroničke stare uređaje usisavači, koji više nisu uporabivi, moraju se odvojeno sakupljati i dovesti na ekološki prihvatljivo recikliranje.

Eesti

Ohutusnõuded tolmuimejate kasutamisel



Lugege läbi kõik ohutusnõuded ja juhised.

Ohutusnõuete ja juhiste eiramine võib kaasa tuua elektrilöögi, tulekahju ja/või raskeid vigastusi.

Hoidke kõik ohutusnõuded ja juhised edasiseks kasutamiseks hoolikalt alles.

► **Tolmuimejat ei ole lubatud kasutada lastel ja isikutel, kelle füüsilised, vaimsed või tunnetuslikud võimed on piiratud või kellel puuduvad seadme kasutamiseks vajalikud teadmised ja kogemused.** Vastasel korral tekib vales käsitsemisest põhjustatud kehavigastuste ja varalise kahju oht.

► **Ärge jätke lapsi järelevalveta.** Sellega tagate, et lapsed ei hakka tolmuimejaga mängima.

► **Ärge imege pöögi- või tammotolmu, kivitolmu ja asbesti.** Nimetatud ained on kantserogeense toimega.

⚠ HOIATUS Kasutage tolmuimejat vaid siis, kui olete saanud selle kasutamise, imetavate ainete ja nende ohutu käitlemise kohta piisavalt teavet. Põhjalik juhendamine hoiab ära vale käsitsemise ja sellest põhjustatud vigastused.

⚠ HOIATUS Tolmuimeja sobib tahkete ainete ning sobivate meetmete

rakendamise korral ka vedelike imemiseks. Vedelike sissetungimine suurendab elektrilöögi ohtu.

► **Ärge imege tolmuimejaga tule- või plahvatusohtlikke vedelikke, näiteks bensiini, õli, alkoholi, lahusteid.** Ärge imege kuuma ega põlevat tolmu. Ärge kasutage

tolmuimejat plahvatusohtlikes ruumides. Tolm, aur ja vedelikud võivad süttida või plahvatada.

⚠ HOIATUS Kasutage pistikupesa ainult kasutusjuhendis

kindlaksmääratud eesmärkidel.

⚠ HOIATUS Vahu või vee eraldumise korral lülitage tolmuimeja kohe välja ja

tühjendage mahuti. Vastasel korral võib tolmuimeja kahjustada saada.

► **TÄHELEPANU!** Tolmuimejat tohib hoida vaid siseruumides.

► **TÄHELEPANU!** Puhastage ujukit regulaarselt ja kontrollige, ega see ei ole kahjustada saanud. Vastasel korral võivad tekkida funktsioonihäired.

► **Kui tolmuimeja kasutamine niiskes keskkonnas on vältimatu, kasutage rikkevoolukaitaselüliti.** Rikkevoolukaitaselüliti kasutamine vähendab elektrilöögi ohtu.

► **Ühendage tolmuimeja nõuetekohaselt maandatud vooluvõrku.** Pistikupesa ja pikendusjuhe peavad olema varustatud töökorras kaitsejuhiga.

► **Iga kord enne kasutamist kontrollige üle tolmuimeja, toitejuhe ja pistik.** Kahjustuste tuvastamise korral ärge rakendage tolmuimejat tööle. Ärge avage tolmuimejat ise ja laske seda parandada ainult kvalifitseeritud tehnikutel, kes kasutavad originaalvaruosi. Kahjustada saanud tolmuimeja, toitejuhe ja pistik suurendavad elektrilöögi ohtu.

► **Veenduge, et te ei sõida üle toitejuhtme ega mulju toitejuhet.** Ärge tõmmake toitejuhtmet, et pistikust pistikupesast eemaldada või tolmuimejat liigutada. Kahjustada saanud toitejuhe suurendab elektrilöögi ohtu.

► **Enne tolmuimeja hooldamist ja puhastamist, seadistamist, lisatarvikute vahetamist ja hoiulepanekut eemaldage tolmuimejast aku.** See ettevaatusabinõu hoiab ära tolmuimeja soovimatu käivitumise.

► **Tagage töökohas hea ventilatsioon.**

► **Laske tolmuimejat parandada ainult kvalifitseeritud tehnikutel, kes kasutavad originaalvaruosi.** Sellega on tagatud seadme tööohutus.

⚠ HOIATUS Tolmuimeja sisaldab terviseohtlikku tolmu. Laske

tolmuimejat tühjendada ja hooldada, sealhulgas tolmuühikut eemaldada ainult asjaomase kvalifikatsiooniga isikutel. Vajalik on vastav kaitsevarustus. Ärge kasutage tolmuimejat ilma täieliku filtrisüsteemita. Vastasel korral seate ohtu oma tervise.

► **Enne töölerakendamist veenduge, et imivooliku seisund on veatu. Seejuures jätke imivoolik tolmuimeja külge, et tolmu kogemata välja ei tuleks.** Vastasel korral võite tolmu sisse hingata.

► **Ärge kasutage tolmuimejat istmena.** Vastasel korral võite tolmuimejat kahjustada.

► **Käsitsege toitejuhet ja imivoolikut ettevaatlikult.** Need on teistele inimestele ohtlikud.

- **Ärge puhastage tolmuimejat vahetult tolmuimejale suunatud veejoaga.** Vee sissetungimine tolmuimeja ülaossa suurendab elektrilöögi ohtu.

Sümbolid

Järgmised sümbolid võivad olla tolmuimeja kasutamisel olulised. Pidage palun sümbolid ja nende tähendus meeles. Sümbolite õige tõlgendus aitab Teil tolmuimeajat efektiivsemalt ja ohutumalt käsitseda.

Sümbolid ja nende tähendus



HOIATUS! Lugege läbi kõik ohutussuunised ja juhised. Ohutussuuniste ja juhiste eiramine võib kaasa tuua elektrilöögi, tulekahju ja/või raskeid vigastusi.



Tolmuimeja, mis kuulub tolmuklassi L vastavalt standardile IEC/EN 60335-2-69, on ette nähtud sellise terviseohtriku tolmu **kuivimiseks**, mille mõjutuspiirang on > 1 mg/m³



Ärge riputage tolmuimeajat, nt transportimiseks, kraanakonsule. Tolmuimeja ei ole ette nähtud kraanaga tõstmiseks. On vigastumis- ja kahjustamisohu.



Ärge kasutage tolmuimeajat istmena, redelina või astmelauana. Tolmuimeja võib ümber minna ja kahjustuda. On vigastuste oht.



Start/stopp-automaatika

Töötavate elektriliste tööriistade poolt tekitatud tolmu eemaldamine Tolmuimeja lülitub automaatselt sisse ja ajalise viivitusega jälle välja

0

Väljalülitamine

1

Imemine

Ladestunud tolmu imemine

Ühendatud elektrilise tööriista lubatud ühendusvõimsus (olenevalt riigist)

max. 2200 W
min. 100 W

Toote kirjeldus ja kasutusjuhend

Nüetekohane kasutamine

Tolmuimeja on ette nähtud süttimiskindla kuiva tolmu, süttimiskindlate vedelike ja vee-õhu-segu kogumiseks, imemiseks, edasitoimetamiseks ja eraldamiseks. Tolmuimeja on läbinud tolmutehnilise kontrolli ja vastab tolmuklassile L. See ei sobi tööstuslikul kasutamisel (tootmisettevõtetes, töökodades) tekkiva suurema koormuse jaoks.

Rahvusvahelise standardi IEC/EN 60335-2-69 kohase tolmuklassiga L tolmuimejaid tohib kasutada ainult mõjutuspiiranguga > 1 mg/m³ tervistkahjustava tolmu imemiseks ja eemaldamiseks.

Kasutage tolmuimeajat üksnes siis, kui teil on täielik ülevaade selle kõikidest funktsioonidest ning suudate seda kasutada piiranguteta või kui olete saanud asjakohase väljaõppe.

Komponendid

Kujutatud komponentide numeratsiooni aluseks on jooniselehekülgedel toodud tolmuimeja kujutis.

- (1) Töörežiimi valikulüliti
- (2) Elektrilise tööriista ühenduspesa
- (3) Voolikukinnitus (imemisfunktsioon)
- (4) Tõmberihm
- (5) Juhtratta pidur
- (6) Juhtratas
- (7) Mahuti

- (8) Ratas
 (9) Tolmuimeja ülemise osa sulgur
 (10) Tolmuimeja ülemine osa
 (11) Imivooliku hoidik
 (12) Kandesang
 (13) Voolikukinnitus (puhumisfunktsioon)
 (14) Imitorude hoidik
 (15) Imivoolik
 (16) Tolmueemaldusadapter
 (17) Kõverdatud otsak
 (18) Vuugiotsak
 (19) Plastkott/tolmukott^{A)}
 (20) Põhifilter
 (21) Märgifilter
 (22) Eelfilter
 (23) Kummihuul
 (24) Harjariba
 (25) Põrandaotsak
 (26) Imitoru
 (27) Surunupp
 (28) Filtrihoidik
 (29) Filtrikorv
 (30) Imiava
 (31) Klamber plastkoti kinnitamiseks
 (32) Väärõhuava

A) **Tarnekomplekt ei sisalda kõiki kasutusjuhendis olevatel joonistel kujutatud või kasutusjuhendis nimetatud lisatarvikuid. Lisatarvikute täieliku loetelu leiate meie lisatarvikute kataloogist.**

Tehnilised andmed

Märg-/kuivtolmuimeja	GAS 12-25 PL	
Tootenumber	3 601 J7C 1..	
Nimivõimsus	W	1250
Sagedus	Hz	50–60
Mahuti maht (bruto)	l	25
Netomaht (vedelik)	l	15
Tolmukoti maht	l	20
Max alarõhk ^{A)}		
– Tolmuimeja	kPa	19
– Turbiin	kPa	20
Max vooluhulk ^{A)}		
– Tolmuimeja	l/s	36
– Turbiin	l/s	65
Start-/stopp-automaatika	kg	●
Kaal EPTA-Procedure 01:2014 järgi		9
Kaitseklass		⊕/I

Märg-/kuivtolmuimeja GAS 12-25 PL

Kaitseaste kg IPX4

A) mõõdetud 3 m pikkuse Ø 35 mm imivoolikuga
 Andmed kehtivad nimipingel [U] 230 V. Teistsuguste pingete ja kasutusriiis spetsiifiliste mudelite puhul võivad toodud andmed varieeruda.

Start-/stopp-automaatika

	Nimipinge	Max võimsus	Min võimsus
EL	220–240 V	2100 W	100 W
UK	240 V	2100 W	100 W
CH	230 V	2100 W	100 W

Ühendatud elektrilise tööriista lubatud ühendusvõimsus (olenevalt riigist).

Muude konkreetse riigi jaoks määratud mudelite korral võivad need väärtused siintoodustest erineda. Jälgige palun tolmuimeja pistikupesal olevaid andmeid.

Andmed müra/vibratsiooni kohta

Müraemissiooni väärtused, määratud vastavalt **EN 60335-2-69**.

Tolmuimeja ekvivalentne müratase on tavaliselt **76 dB(A)**. Mootemääramatus **K = 3 dB**. Müratase võib töötamisel olla kõrgem kui **80 dB(A)**.

Kasutage kuulmiskaitsevahendeid!

Vibratsiooni koguväärtused a_{h} (kolme suuna vektorsumma) ja mootemääramatus **K** on leitud vastavalt **EN 60335-2-69**:
 $a_{\text{h}} < 2,5 \text{ m/s}^2$, $K = 1,5 \text{ m/s}^2$.

Paigaldamine

- **Enne tolmuimeja hooldamist ja puhastamist, seadistamist, lisatarvikute vahetamist ja hoiolepanekut eemaldage tolmuimejast aku.** See ettevaatusabinõu hoiab ära tolmuimeja soovimatu käivitumise.

Imitarvikute paigaldamine (vt jnA)

Imivoolik (**15**) on varustatud klamberkinnituse süsteemiga, mille abil saab ühendada imitarvikuid (imemisadapter (**16**), kõverdatud otsak (**17**)).

Otsakute ja torude paigaldamine

- Asetage kõverdatud otsak (**17**) imivoolikule (**15**), kuni mõlemad imivooliku surunupud (**27**) kuuldavalt fikseeruvad.
- Lükake seejärel soovitud imitarvik (põrandaotsak, vuugiotsak, imitoru jms) tugevalt kõverdatud otsakule (**17**).
- Eemaldamiseks suruge surunupud (**27**) sisse ja lahutage elemendid omavahel.

Tolmueemaldusadapteri paigaldamine

- Asetage imemisadapter (**16**) imivoolikule (**15**), kuni mõlemad imivooliku surunupud (**27**) kuuldavalt fikseeruvad.
- Eemaldamiseks suruge surunupud (**27**) sisse ja tõmmake adapter lahti.



Imivooliku paigaldamine

Imifunktsioon (vt jn B1)

- Lükake imivoolik (15) voolikukinnitususse (3) ja pöörake pöörlemissuunas kuni lõpuni .

Märkus: Tolmu imemisel tekib tolmu hõõrdumise tõttu imivoolikus ja -tarvikutes elektrostaatiline laengu, mida kasutaja võib tajuda staatilise laengu lahendusena (olenevalt keskkonnamõjudest ja füüsilisest tundlikkusest). Põhimõtteliselt soovitab Bosch kasutada peene tolmu ja kuivade materjalide imemisel antistaatilist imivoolikut (lisavarustus).

Väljapuhkefunktsioon (vt jn B2)

- ▶ **Tolmuimejal on ka väljapuhkefunktsioon. Äрге puhuge heitõhku väliskeskonda. Kasutage väljapuhkefunktsiooniks ainult puhast voolikut.** Tolm võib olla tervistkahjustav.
- Lülitage tolmuimeja vähemalt 5 sekundiks sisse (tööriimi valikulüliti (1) sümbolil „Imemine“), et puhastada imivoolik (15) sinna ladestunud tolmust.
- Pöörake imivoolik (15) pöörlemissuunas  lõpuni ja tõmmake voolikukinnitusest (3) välja.
- Lükake imivoolik (15) voolikukinnituse (13) ja pöörake pöörlemissuunas  lõpuni.

Eelfiltri eemaldamine/paigaldamine

Eelfilter (22) püüab kinni jämeda mustuse ja suurendab sellega põhifiltri kasutusiga. Kui kasutate märgimemist või soovite põhifiltrit puhastada, peate eelfiltri mahutist välja võtma.

Eelfiltri eemaldamine (vt jnD1)

- Avage sulgurid (9) ja võtke tolmuimeja ülaosa (10) ära (vt jn C).
- Võtke eelfilter (22) mahutist (7) välja.

Eelfiltri paigaldamine (vt jnD2)

- Asetage eelfilter (22) nooltega voolikukinnituse suunas (3) mahutisse (7).
- Asetage tolmuimeja ülaosa (10) kohale ja kinnitage sulgurid (9).

Põhifiltri eemaldamine/paigaldamine

Põhifilter (20) on eriti kõrge filtreerimisvõimega HEPA-voltfilter väljapuhkeõhu puhastamiseks. Kui kasutate märgimemist, peate põhifiltri mahutist välja võtma.

Põhifiltri eemaldamine (vt jn E1)

- Avage sulgurid (9) ja võtke tolmuimeja ülaosa (10) ära (vt jn C).
- Pöörake filtrihoidik (28) pöörlemissuunas  lõpuni ja võtke hoidik koos põhifiltriga (20) tolmuimeja ülaosast (10) välja.

Põhifiltri paigaldamine (vt jn E2)

- Vajutage filtrihoidik (28) koos põhifiltriga (20) filtrikorvile (29) ja pöörake filtrihoidik (28) pöörlemissuunas kuni lõpuni .
- Asetage tolmuimeja ülaosa (10) kohale ja kinnitage sulgurid (9).

Märgfiltri paigaldamine/eemaldamine

Vee ja tahkete ainetega segude imemisel kasutage jäätmekäitluse hõlbustamiseks märgfiltrit (21), mis eraldab tahketest ainetest vedelikku.

Märgfiltri paigaldamine (vt jn F1)

- Avage sulgurid (9) ja võtke tolmuimeja ülaosa (10) ära (vt jn C).
- Pöörake filtrihoidik (28) pöörlemissuunas  lõpuni ja eemaldage filtrihoidik koos põhifiltriga (20) tolmuimeja ülaosalt (10) (vt jn E1).
- Asetage märgfilter (21) üleni filtrikorvile (29).
- Asetage tolmuimeja ülaosa (10) kohale ja kinnitage sulgurid (9).

Märgfiltri eemaldamine (vt jn F2)

- Avage sulgurid (9) ja võtke tolmuimeja ülaosa (10) ära (vt jn C).
- Tõmmake märgfilter (21) filtrikorvilt (29) maha.
- Asetage filtrihoidik (28) koos põhifiltriga (20) filtrikorvile (29) ja pöörake filtrihoidik (28) pöörlemissuunas  lõpuni (vt jn E2).
- Asetage tolmuimeja ülaosa (10) kohale ja kinnitage sulgurid (9).

Plastkoti või tolmukoti paigaldamine/eemaldamine (kuivimemine)

Kuivimemiseks võite plastkoti (19) või tolmukoti (lisavarustus) mahutisse (7) asetada. See lihtsustab jämeda mustuse jäätmekäitlust.

Plastkoti paigaldamine (vt pilteG1–G3)

- Avage sulgurid (9) ja võtke tolmuimeja ülaosa (10) ära (vt jn C).
- Võtke eelfilter (22) mahutist (7) välja.
- Asetage plastkott (19) mahutisse (7) täiteavaga üleval. Kinnitage plastkott imiava (30) alla klambritega (31).
- Kontrollige, et plastkott (19) liibuks täielikult mahuti (7) seintele.
- Pöörake plastkoti (19) äär üle mahuti (7) serva.
- Asetage eelfilter (22) nooltega voolikukinnituse suunas (3) mahutisse (7).
- Asetage tolmuimeja ülaosa (10) kohale ja kinnitage sulgurid (9).

Plastkoti eemaldamine ja sulgemine

- Avage sulgurid (9) ja võtke tolmuimeja ülaosa (10) ära (vt jn C).
- Võtke eelfilter (22) mahutist (7) välja.

- Tõmmake täis plastkoti (19) serv tahapoole, klambritest (31) lahti.
- Võtke plastkott (19) ettevaatlikult mahutist (7) välja.
- Jälgige sealjuures, et plastkott ei puutuks vastu imiava (30) või muid teravaid esemeid.

Tolmukoti (lisavarustus) vahetamine/paigaldamine

- Avage sulgurid (9) ja võtke tolmuimeja ülaosa (10) ära (vt jn C).
- Võtke eelfilter (22) mahutist (7) välja.
- Tõmmake täis tolmu (19) ühendusäärikult tahapoole maha. Sulgege tolmu (19) ava, pöörates kaane ümber. Võtke suletud tolmu (19) mahutist (7) välja.
- Suruge uus tolmu (19) ühendusäärikule. Kontrollige, et tolmu (19) liibuks kogu pikkuses mahuti (7) siseseinale.
- Asetage eelfilter (22) nooltega voolikukinnituse suunas (3) mahutisse (7).
- Asetage tolmuimeja ülaosa (10) kohale ja kinnitage sulgurid (9).

Kummihuule paigaldamine (märgimine) (vt jn H)

Suunis: Vastavus läbilaskestmele (tolmu klass L) esitatud nõuetele on tõendatud ainult kuivimise korral.

- Võtke harjariba (24) sobivat tööriista kasutades pöörandaotsakust (25) välja.
- Asetage kummihuul (23) pöörandaotsakusse (25).

Suunis: kummihuule struktureeritud pool peab olema väljaspool.

Kasutamine

- ▶ **Enne tolmuimeja hooldamist ja puhastamist, seadistamist, lisatarvikute vahetamist ja hoivulepanekut eemaldage tolmuimejast aku.** See ettevaatusabinõu hoiab ära tolmuimeja soovimatu käivitumise.

Seadme kasutuselevõtt

- ▶ **Pöörake tähelepanu võrgupingele!** Võrgupinge peab vastama elektrilise tolmuimeja tüübisildil märgitud pingele. Andmesildil toodud 230 V seadmeid võib kasutada ka 220 V võrgupinge korral.
- ▶ **Pöörake tähelepanu võrgupingele!** Võrgupinge peab vastama elektrilise tolmuimeja tüübisildil märgitud pingele.
- ▶ **Viige ennast kurssi riiklike tervistkahjustava tolmu käitlemist sätestavate eeskirjade/seadustega.**

Tolmuimeja sobib järgmiste materjalide imemiseks ja eemaldamiseks:

- Tolmud mõjutuspiiranguga > 1 mg/m³

Tolmuimejat ei tohi põhimõtteliselt kasutada plahvatusohtlikes ruumides.

Optimaalse imivõime tagamiseks peate imivooliku (15) alati täielikult tolmuimeja ülaosalt (10) maha kerima.

Kuiva tolmu imemine

Suunis: kontrollige, et kuivimisel oleks tolmuimejasse paigaldatud nii eelfilter (22) kui ka põhifilter (20) (vt ka jooniseid D2 ja E2).

Ladestunud tolmu imemine

- Tolmuimeja **sisselülitamiseks** seadke töörežiimi valikulüliti (1) sümbolile „Imemine“.
- Tolmuimeja **väljalülitamiseks** seadke töörežiimi valikulüliti (1) sümbolile „Väljalülitamine“.



①

Tekkiva tolmu eemaldamine töötavatest elektrilistest tööriistadest (vt jn I)

- ▶ **Kui heitõhk juhitakse ruumi tagasi, peab ruumi õhuvahetuse määr (L) olema piisav. Juhinduge asjaomastest riiklikest eeskirjadest.**

Tolmuimejasse on integreeritud kaitsekontaktiga pistikupes (2). Sinna saate ühendada välise elektrilise tööriista. Järgige ühendatud elektrilise tööriista maksimaalset lubatud võimsust.



- Paigaldage tolmuimeemaldusadapter (16) (vaadake „Tolmuimeemaldusadapteri paigaldamine“, Lehekülj 208).
- Ühendage tolmuimeemaldusadapter (16) elektrilise tööriista tolmuimeemaldusotsakuga.

Suunis: töötamisel elektriliste tööriistadega, mille õhu juurdevool imivoolikusse on väike (nt tikksaed, lihvijad jms) tuleb vääruhuava (32) tolmuimeemaldusadapteril (16) avada. Ainult nii saab automaatne filtripuhastus probleemideta töötada.

Pöörake selleks vääruhuava (32) kohal olevat rõngast, kuni ava on maksimaalne.

- Tolmuimeja **start-/stopp-automaatika kasutuselevõtuks** seadke töörežiimi valikulüliti (1) sümbolile „Start-/stopp-automaatika“.
- Tolmuimeja **kasutuselevõtuks** lülitage pistikupesasse (2) ühendatud elektriline tööriist sisse. Tolmuimeja käivitub automaatselt.
- **Tolmuimeemaldamise lõpetamiseks** lülitage elektriline tööriist välja. Start-/stopp-automaatika järeljooksufunktsioon töötab veel kuni 6 sekundit, et eemaldada imivoolikust tolmuäägid.
- Tolmuimeja **väljalülitamiseks** seadke töörežiimi valikulüliti (1) sümbolile „Väljalülitamine“.



①

Märgimine

- ▶ **Ärge imege tolmuimejaga tule- või plahvatusohtlike vedelikke, näiteks bensiini, õli, alkoholi, lahusteid. Ärge imege kuuma ega põlevat tolmu. Ärge kasutage tolmuimejat plahvatusohtlikes ruumides.** Tolm, aur ja vedelikud võivad süttida või plahvatada.

► Tolmuimejat ei tohi kasutada veepumbana.

Tolmuimeja on ette nähtud vee- ja õhusegu äraimemiseks.

Suunis: kontrollige, et märgimiseks oleks tolmuimejast välja võetud nii eelfilter (22) kui ka põhifilter(20) (vt ka jooniseidD1 ja E1).

Töösammud märgimisel

- Avage sulgurid (9) ja võtke tolmuimeja ülaosa (10) ära (vt jn C).
- Võtke eelfilter (22) mahutist (7) välja.
- Eemaldage vajaduse korral plastkott (19) või tolmuokott.
- Pöörake filtrihoidik (28) pöörlemissuunas  lõpuni ja võtke hoidik koos põhifiltri (20) tolmuimeja ülaosast (10) välja.
- Asetage märgifilter (21) üleni filtrikorvile (29).
- Asetage tolmuimeja ülaosa (10) kohale ja kinnitage sulgurid (9).
- Asetage kummihuul (23) pörandotsakusse (25).

Vedelike imemine

- Lülitage tolmuimeja sisse (töörežiimi valikulüliti (1) sümbolile „Imemine“).

Tolmuimejal on ujuk. Kui maksimaalne täitekõrgus on saavutatud, siis imemine seiskub.

- Seadke töörežiimi valikulüliti (1) sümbolile „Väljalülitamine“.
- Tühjendage mahuti (7).

Märgimise järel hallituse tekkimise vältimiseks: (vaadake „Märgifiltri puhastamine“, Lehekülj 211)

Automaatne filtripuhastus

Hiljemalt siis, kui imemisvõimsusest enam ei piisa, tuleb aktiveerida filtripuhastus.

Filtri puhastamise sagedus sõltub tolmu liigist ja kogusest. Regulaarse rakendamise korral kestab maksimaalne tootlikkus kauem.

- Lülitage tolmuimeja 6–10 sekundiks välja ja seejärel jälle sisse. Korrake seda mitu korda järjest.
- Eelfiltrit (22) puhastatakse väljalülitamisel tekkivate õhulöökidega.
- Et jätkata tööd pärast filtri puhastamist, lülitage tolmuimeja jälle sisse.

Hooldus ja teenindus

Hooldus ja puhastamine

- **Enne tolmuimeja hooldamist ja puhastamist, seadistamist, lisatarvikute vahetamist ja hoielepanekut eemaldage tolmuimejast aku.** See ettevaatusabinõu hoiab ära tolmuimeja soovimatu käivitumise.
- **Veatu ja ohutu töö tagamiseks hoidke tolmuimeja ja selle ventilatsioonivad puhtad.**

Kasutajapoolseks hoolduseks tuleb tolmuimeja lahti võtta, puhastada ja hooldada, kui see on teostatav nii, et ei teki

ohtu hoolduspersonalile ja teistele isikutele. Enne lahtivõtmist tuleb tolmuimeja võimalike ohtude ennetamiseks puhastada. Ruum, kus tolmuimeja lahti võetakse, peab olema hea ventilatsiooniga. Hooldamise ajal kasutage isikukaitsevahendeid. Pärast hooldamist tuleb piirkond, kus hooldamine toimus, puhastada. Vähemalt kord aastas peab tootja või asjakohase väljaõppega isik tegema tolmutehnilise ülevaatuse, nt kontrollima filtrite seisukorda, tolmuimeja hermeetilisust ja juhtseadise talitlust.

L-klassi tolmuimejatel, mis on olnud määratud keskkonnas, tuleb puhastada või hermeetikutega töödelda välispind ja kõik masina osad. Hooldus- ja remonditööde tegemisel tuleb kõik määratud detailid, mida ei saa enam piisavalt puhtaks, suunata jäätmekäitlusse. Need detailid tuleb suunata jäätmekäitlusse hermeetilistes kottides vastavalt selliste jäätmete käitlemise nõuetele.

Kui on vaja vahetada ühendusjuhett, laske seda ohutuskalutlustel teha **Bosch**-il või **Bosch**-i elektriliste tööriistade volitatud klienditeenindusel.

Mahuti puhastamine

- Pühkige mahutit (7) aeg-ajalt standardse, mitteabrasiiivse puhastusvahendiga ja laske kuivada.



Filtrite puhastamine

Tolmumahuti korrapärane tühjendamine ja filtrite puhastamine tagab optimaalse imemisvõimsuse. Kui imemisvõimsus ei ole seejärel siiski piisav, toimetage tolmuimeja klienditeenindusse.

Eelfiltri puhastamine

- Avage sulgurid (9) ja võtke tolmuimeja ülaosa (10) ära (vt jn C).
- Võtke eelfilter (22) mahutist (7) välja.
- Raputage eelfilter (22) prügianuma kohal tühjaks.
- Asetage eelfilter (22) nooltega voolikukinnituse suunas (3) mahutisse (7).
- Asetage tolmuimeja ülaosa (10) kohale ja kinnitage sulgurid (9).

Põhifiltri puhastamine

- Avage sulgurid (9) ja võtke tolmuimeja ülaosa (10) ära (vt jn C).
- Pöörake filtrihoidik (28) pöörlemissuunas  lõpuni ja võtke hoidik koos põhifiltri (20) tolmuimeja ülaosast (10) välja.
- Harjake põhifiltri (20) lamelle pehme harjaga. *või*
Vahetage kahjustatud põhifilter (20) välja.
- Vajutage filtrihoidik (28) koos põhifiltri (20) filtrikorvile (29) ja pöörake filtrihoidik (28) pöörlemissuunas kuni lõpuni .
- Asetage tolmuimeja ülaosa (10) kohale ja kinnitage sulgurid (9).

Märgifiltri puhastamine

Märgimise järel hallituse tekkimise vältimiseks

- Avage sulgurid **(9)** ja võtke tolmuimeja ülaosa **(10)** ära (vt jn **C**).
- laske tolmuimeja ülaosal **(10)** põhjalikult kuivada.
- Tõmmake märgfilter **(21)** filtrikorvilt **(29)** maha.
- Peske märgfiltrit **(21)** voolava veega ja laske seejärel korralikult kuivada.
- Asetage märgfilter **(21)** üleni filtrikorvile **(29)**.
- Asetage tolmuimeja ülaosa **(10)** kohale ja kinnitage sulgurid **(9)**.
- Pange imitorud **(26)** hoidikutesse **(14)**.
- Pange imivoolik **(15)** tolmuimeja ülaosa ümber hoidikusse **(11)**.
- Kandke tolmuimejat kandesangast **(12)** või tõmmake tolmuimejat siledal pinnal enda järel tõmberihmast **(4)** haarates.
- Hoidke tolmuimejat kuivas ruumis, kuhu ei pääse kõrvalised isikud.
- Juhatraste **(6)** fikseerimiseks vajutage alla rattapidur **(5)**.

Hoiulepanek ja transport (vt jn J1–J2)

- Kerige võrgukaabel ümber kandesanga **(12)**.

Tõrgete kõrvaldamine

- ▶ **Tõrke tekkimise korral (nt filtri purunemine) tuleb tolmuimeja kohe välja lülitada. Enne uuesti kasutamist tuleb tõrge kõrvaldada.**

Probleem	Kõrvaldamine
Imiturbiin ei hakka tööle.	<ul style="list-style-type: none"> – Kontrollige võrgukaablit, võrgupistikut, kaitset ja pistikupesa. <p>Töörežiimi valikulüliti (1) on asendis „Start-/stopp-automaatika“.</p> <ul style="list-style-type: none"> – Seadke töörežiimi valikulüliti (1) sümbolile „Imemine“ või lülitage sisse pistikupessa (2) ühendatud elektriline tööriist.
Imiturbiin ei hakka pärast mahuti tühjendamist tööle.	<ul style="list-style-type: none"> – Lülitage tolmuimeja välja ja oodake 5 sekundit, seejärel lülitage uuesti sisse.
Imivõime väheneb.	<ul style="list-style-type: none"> – Tühjendage mahuti (7). – Kõrvaldage ummistused imiotsakust, imitorust (26), imivoolikust (15) või põhifiltrist (20). – Pange sisse uus plastkott (19) või tolmuokott. – Fikseerige õigesti filtrihoidik (28). – Asetage tolmuimeja ülaosa (10) õigesti kohale ja kinnitage sulgurid (9). – Vahetage eelfilter (22), põhifilter (20) või märgfilter (21).
Tolmu väljapihkumine imemisel	<ul style="list-style-type: none"> – Kontrollige, kas põhifilter (20) on korralikult paigaldatud. – Vahetage põhifilter (20).
Väljalülitusautomaatika (märgimemisel) ei rakendu.	<p>Elektrit mittejuhtivate vedelike või vahu moodustumise korral ei tööta väljalülitusautomaatika.</p> <ul style="list-style-type: none"> – Kontrollige pidevalt täitetaset.
Automaatne filtripuhastus ei tööta	<ul style="list-style-type: none"> – Tühjendage mahuti (7).

Klienditeenindus ja kasutusala nõustamine

Müügiesindajad annavad vastused toodete paranduse ja hoolduse ning varuosadega seotud küsimustele. Joonised ja info varuosade kohta leiate ka veebisaidilt: **www.bosch-pt.com**

Boschi nõustajad on meeleldi abiks, kui teil on küsimusi toodete ja lisatarvikute kohta.

Päringute esitamisel ja varuosade tellimisel näidake kindlasti ära seadme andmesildil olev 10-kohaline tootenumber.

Eesti Vabariik

Mercantile Group AS

Boschi elektriliste käsitööriistade remont ja hooldus
Pärnu mnt. 549

76401 Saue vald, Laagri

Tel.: 6549 568

Faks: 679 1129

Kasutuskõlblmatuks muutunud seadmete käitlus

Tolmuimeja, tarvikud ja pakendid tuleb suunata keskkonnasäästlikult ringlussevõttu.



Ärge visake tolmuimejat olmejäätmete hulka!

Üksnes EL liikmesriikidele:

Vastavalt Euroopa direktiivile 2012/19/EL elektri- ja elektroonikaseadmete jäätmete kohta ning direktiivi ülevõtivatele riiklikele õigusaktidele tuleb

kasutuskōlmatuks muutunud tolmumejad eraldi kokku goguda ja keskonnasāastlikult ringlussevōttu suunata.

Latviešu

Drošības noteikumi vakuumsūcējiem



Izlasiet drošības noteikumus un norādījumus lietošanai. Drošības noteikumu un norādījumu neievērošana var izraisīt aizdegšanos un būt par cēloni elektriskajam triecienam vai nopietnam savainojumam.

Pēc izlasīšanas uzglabājiet šos noteikumus turpmākai izmantošanai.

► **Šis vakuumsūcējs nav paredzēts, lai to lietotu bērni un personas ar ierobežotām fiziskajām, sensorajām vai garīgajām spējām vai ar nepietiekošu pieredzi un zināšanām.** Pretējā gadījumā pastāv savainošanās briesmas izstrādājuma nepareizas lietošanas dēļ.

► **Uzraugiet bērnus.** Tas ļaus nodrošināt, lai bērni nerotaļātos ar vakuumsūcēju.

► **Neuzsūciet skābarža un ozola koksnes putekļus, akmens putekļus vai azbestu.** Šīs vielas tiek uzskatītas par kancerogēnām.

BRĪDINĀJUMS Lietojiet vakuumsūcēju tikai tad, ja Jūsu rīcībā ir pietiekoši daudz informācijas par tā lietošanu, par uzsūcamajām vielām un par šo vielu drošu utilizēšanu. Rūpīgi iepazīstieties ar izstrādājumu, samazinās nepareizas apiešanās un savainošanās risks.

BRĪDINĀJUMS Vakuumsūcējs ir paredzēts sausu vielu uzsūkšanai, taču, veicot vajadzīgus pasākumus, to var lietot arī šķidrums uzsūkšanai. Vakuumsūcējā iekļūstot šķidrumam, pieaug elektriskā trieciena saņemšanas risks.

► **Nelietojiet vakuumsūcēju viegli degošu vai sprādzienbīstamu šķidrumu, piemēram, benzīna, naftas, spirta vai organisko šķīdinātāju uzsūkšanai.** Nelietojiet vakuumsūcēju degošu vai karstu putekļu uzsūkšanai. Nedarbiniet vakuumsūcēju telpās ar

paaugstinātu sprādzienbīstamību. Uzsūcamie putekļi, tvaiki vai šķidrums var aizdegties vai sprāgt.

BRĪDINĀJUMS Izmantojiet kontaktligzdu tikai lietošanas pamācībā norādītajiem mērķiem.

BRĪDINĀJUMS Nekavējoties izslēdziet vakuumsūcēju, ja no tā sāk izplūst putas vai ūdens, un tad iztukšojiet tvertni. Pretējā gadījumā vakuumsūcējs var tikt bojāts.

- **UZMANĪBU!** Vakuumsūcēju drīkst uzglabāt tikai telpās.
- **UZMANĪBU!** Regulāri tīriet pludiņu un pārbaudiet, vai tas nav bojāts. Pretējā gadījumā var tikt nelabvēlīgi ietekmētas tā funkcijas.
- **Ja vakuumsūcēju tomēr ir nepieciešams lietot vietās ar paaugstinātu mitrumu, izmantojiet tā pievienošanai noplūdes strāvas aizsargreleju.** Lietojot noplūdes strāvas aizsargreleju, samazinās elektriskā trieciena saņemšanas risks.
- **Pievienojiet vakuumsūvēju pie pienācīgi sazēmētās elektrotīkla kontaktligzdas.** Elektrotīkla kontaktligzdai un pagarinātājkaбелим jābūt aprīkotam ar funkcionēt spējīgu aizsargzēmējuma vadu.
- **Ik reizi pirms lietošanas pārbaudiet vakuumsūcēju, tā elektrokabeli un kontaktdakšu.** Atklājot bojājumu, pārtrauciet vakuumsūcēja lietošanu, līdz bojājums tiek novērsts. Nemēģiniet atvērt vakuumsūcēju saviem spēkiem, bet nodrošiniet, lai to remontētu kvalificēts speciālists, nomaīnai lietojot vienīgi oriģinālās rezerves daļas. Bojājums vakuumsūcējā, tā elektrokabeli vai kontaktdakšā paaugstina elektriskā trieciena saņemšanas risku.
- **Nepārbrauciet un nespiediet vakuumsūcēja elektrokabeli.** Nevelciet aiz elektrokabeļa, ja vēlaties atvienot vakuumsūcēja kontaktdakšu no elektrotīkla kontaktligzdas vai pārvietot vakuumsūcēju. Ja ir bojāts elektrokabelis, pieaug risks saņemt elektrisko triecienu.
- **Atvienot vakuumsūcēja kontaktdakšu no elektrotīkla kontaktligzdas pirms vakuumsūcēja apkalpošanas, tīrīšanas vai iestatīšanas, piederumu nomaīņas vai novietošanas uzglabāšanai.** Šāds piesardzības pasākums ļauj novērst vakuumsūcēja nejausu ieslēgšanos.
- **Parūpējieties, lai darba telpa tiktu labi vēdināta.**
- **Nodrošiniet, lai vakuumsūcēju remontētu kvalificēts speciālists, nomaīnai lietojot vienīgi oriģinālās rezerves daļas.** Vienīgi tā ir iespējams panākt vakuumsūcēja ilgstošu un nevainojamu darbību bez atteikumiem.
- BRĪDINĀJUMS** Vakuumsūcējs satur veselībai kaitīgus putekļus. Nodrošiniet, lai vakuumsūcēja iztukšošanu un apkopi, tai skaitā putekļu savācējtvertnes noņemšanu veiktu vienīgi kvalificēts personāls. Strādājot ar vakuumsūcēju, nepieciešams lietot atbilstošu

aizsargapriekojumu. Nedarbiniet vakuumsūcēju, ja tas nav pilnā apjomā aprīkots ar filtru sistēmu. Tas var būt bīstami veselībai.

- ▶ **Pirms vakuumsūcēja iedarbināšanas pirmo reizi pārlicinieties, ka tā uzsūkšanas šļūtene ir nevainojamā stāvoklī. Pievienojiet uzsūkšanas šļūteni vakuumsūcējam, lai no tā nejausī neizbirtu iesūktie putekļi.** Izbirušie putekļi var tikt ieelpoti.
- ▶ **Nesēdīet uz vakuumsūcēja.** Tas var instrumentu sabojāt.

- ▶ **Ievērojiet piesardzību, lietojot vakuumsūcēja elektrokabeli un uzsūkšanas šļūteni.** Pretējā gadījumā var tikt apdraudētas citas personas.
- ▶ **Nelietojiet vakuumsūcēja tīrīšanai tieši uz to virzītu ūdens strūklu.** Ūdenim iekļūstot vakuumsūcēja augšējā daļā, pieaug elektriskā trieciena saņemšanas risks.

Simboli

Lietojojot vakuumsūcēju, ir svarīgi zināt šeit aplūkoto simbolu nozīmi. Tāpēc lūdzam iegaumēt šos simbolus un to nozīmi. Simbolu pareiza interpretācija ļaus labāk un drošāk strādāt ar vakuumsūcēju.

Simboli un to nozīme



BRĪDINĀJUMS! Izlasiet drošības noteikumus un norādījumus lietošanai. Drošības noteikumu un norādījumu neievērošana var izraisīt aizdegšanos un būt par cēloni elektriskajam triecienam vai nopietnam savainojumam.



Vakuumsūcējs ir paredzēts standartam EC/EN 60335-2-69 atbilstošu veselībai kaitīgu L klases putekļu **sausai** uzsūkšanai ar ekspozīcijas koncentrācijas vērtību > 1 mg/m³



Neuzkariniet vakuumsūcēju, piemēram, transportēšanas laikā, uz āķa. Vakuumsūcējs nav paredzēts piekarināšanai. Tas var radīt savainojumus un materiālo vērtību bojājumus.



Nelietojiet vakuumsūcēju kā sēdekli, kāpnēs vai kāpsli.

Vakuumsūcējs var apgāzties un tikt bojāts. Šādā gadījumā var rasties savainojumi.

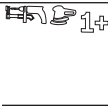
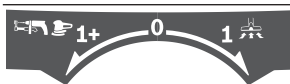

Automātiska ieslēgšanās un izslēgšanās

Ļauj uzsūkt putekļus no darbināmajiem elektroinstrumentiem. Vakuumsūcējs automātiski ieslēdzas un pēc tam izslēdzas ar zināmu laika aizturi.

0

Izslēgšana

1

Uzsūkšana

No sēdušos putekļu uzsūkšana

max. 2200 W
min. 100 W

Dati par pievienotā elektroinstrumenta maksimālo pieslēgšanās jaudu (atkarībā no valsts)

Izstrādājuma un tā funkciju apraksts

Paredzētais lietojums

Vakuumsūcējs ir paredzēts sausu, nedegošu putekļu, kā arī nedegošu šķidrumu un to ūdens vai gaisa maisījumu savākšanai, uzsūkšanai, aizvadišanai un atdalīšanai. Vakuumsūcējs ir pārbaudīts un atzīts par piemērotu L klases putekļu uzsūkšanai. Tas atbilst visaugstākajām prasībām,

kādas tiek uzstādītas amatniecībā, rūpniecībā un darbnīcās profesionāli izmantojamajiem vakuumsūcējiem.

L klases putekļu uzsūkšanai paredzēto vakuumsūcēju, kas atbilst standartam IEC/EN 60335-2-69, drīkst lietot vienīgi veselībai kaitīgu putekļu uzsūkšanai ar ekspozīcijas robežvērtību > 1 mg/m³.

Lietojiet vakuumsūcēju tikai tad, ja esat pilnībā iepazinies ar visām tā funkcijām un spējāt tās bez ierobežojumiem

pielietot vai arī esat saņēmis pienācīgu apmācību darbam ar to.

Attēlotās sastāvdaļas

Attēloto sastāvdaļu numerācija atbilst izstrādājuma attēliem, kas sniegti lietošanas pamācības grafiskajās lappusēs.

- (1) Darba režīmu pārlēdzējs
- (2) Kontaktlīdzda elektroinstrumenta pievienošanai
- (3) Savienotājs šļūtenes pievienošanai (uzsūkšanas funkcija)
- (4) Lente pārvilkšanai
- (5) Pagriežamo ritenīšu bremze
- (6) Pagriežamais ritenītis
- (7) Tvertne
- (8) Brīvgaitas ritenis
- (9) Vakuumsūcēja augšējās daļas aizdare
- (10) Vakuumsūcēja augšējā daļa
- (11) Uzsūkšanas šļūtenes turētājs
- (12) Rokturis pārņemšanai
- (13) Savienotājs šļūtenes pievienošanai (izpūšanas funkcija)
- (14) Uzsūkšanas caurules turētājs
- (15) Uzsūkšanas šļūtene
- (16) Uzsūkšanas adapteris
- (17) Liektā sprausla
- (18) Salaidumu sprausla
- (19) Plastmasas maiss / Putekļu maisiņš^{A)}
- (20) Galvenais filtrs
- (21) Mitrās uzsūkšanas filtrs
- (22) Priekšfiltrs
- (23) Gumijas apmala
- (24) Suku sloksnes
- (25) Grīdas sprausla
- (26) Uzsūkšanas caurule
- (27) Spiedpoga
- (28) Filtra turētājs
- (29) Filtra grozs
- (30) Iesūkšanas atvērums
- (31) Spaile plastmasas maisa stiprināšanai
- (32) Gaisa iesūkšanas lūka

A) Šeit attēlotie vai aprakstītie piederumi neietilpst standarta piegādes komplektā. Pilns pārskats par izstrādājuma piederumiem ir sniegts mūsu piederumu katalogā.

Tehniskie parametri

Vakuumsūcējs mitrai un sausai uzsūkšanai	GAS 12-25 PL	
Izstrādājuma numurs		3 601 J7C 1..
Nominālā patērējamā jauda	W	1250

Vakuumsūcējs mitrai un sausai uzsūkšanai	GAS 12-25 PL	
Frekvence	Hz	50–60
Tvertnes tilpums (bruto)	l	25
Neto tilpums (šķidrums)	l	15
Putekļu maisiņa tilpums	l	20
Maks. gaisa retinājums ^{A)}		
– vakuumsūcējam	kPa	19
– turbīnai	kPa	20
Maks. gaisa plūsma ^{A)}		
– vakuumsūcējam	l/s	36
– turbīnai	l/s	65
Automātiska ieslēgšanās/izslēgšanās	kg	●
Svars atbilstoši EPTA-Procedure 01:2014		9
Elektroaizsardzības klase		⊕/I
Aizsardzības tips	kg	IPX4

A) Izmērīts ar 3 m garu uzsūkšanas šļūteni ar Ø 35 mm. Parametri ir sniegti nominālajam spriegumam [U] 230 V. Elektroinstrumentiem, kas paredzēti zemākam spriegumam vai ir modificēti atbilstoši nacionālajiem standartiem, šie parametri var atšķirties.

	Automātiska ieslēgšanās/izslēgšanās		
	Nominālais spriegums	maks. jauda	min. jauda
ES	220–240 V	2100 W	100 W
UK	240 V	2100 W	100 W
CH	230 V	2100 W	100 W

Dati par pievienotā elektroinstrumenta pieļaujamo pieslēgšanas jaudu.

Citām valstīm paredzētajiem modeļiem šīs vērtības var atšķirties. Lūdzam ievērot vērtības, kas norādītas uz vakuumsūcēja kontaktlīdzdas.

Informācija par troksni un vibrāciju

Elektroinstrumenta radītā trokšņa parametru vērtības ir noteiktas atbilstoši standartam **EN 60335-2-69**.

Pēc A raksturlienes izsvērtais vakuumsūcēja radītā trokšņa skaņas spiediena līmeņa tipiskā vērtība ir **76 dB(A)**.

Mērījumu izkliede $K = 3$ dB. Trokšņa līmenis darba laikā var pārsniegt **80 dB(A)**.

Lietojiet ierīces dzirdes orgānu aizsardzībai!

Kopējā vibrācijas paātrinājuma vērtība a_h (vektoru summa trijos virzienos) un izkliede K ir noteikti atbilstoši standartam **EN 60335-2-69**: $a_h < 2,5 \text{ m/s}^2$, $K = 1,5 \text{ m/s}^2$.

Montāža

- Atvienot vakuumsūcēja kontaktdakšu no elektrotīkla kontaktlīdzdas pirms vakuumsūcēja apkalpošanas, tīrīšanas vai iestatišanas, piederumu nomaiņas vai novietošanas uzglabāšanai. Šāds piesardzības

pasākums ļauj novērst vakuumsūcēja nejašu ieslēgšanos.

Uzsūkšanas piederumu montāža (attēls A)

Uzsūkšanas šļūtene (15) ir aprīkota ar fiksatoru sistēmu, kas ļauj tai pievienot uzsūkšanas piederumus (uzsūkšanas adapteri (16), liekto sprauslu (17)).

Sprauslu un cauruļu montāža

- Uzbidiet liekto sprauslu (17) uz uzsūkšanas šļūtenes (15), līdz abas uzsūkšanas šļūtenes spiedpogas (27) fiksējas ar skaidri sadzirdamu troksni.
- Pēc tam stingri uzbidiet vēlamo uzsūkšanas piederumu (grīdas sprauslu, salaidumu sprauslu, uzsūkšanas cauruļu u.c.) uz liektās sprauslas (17).
- Lai demontētu daļas, nospiediet spiedpogas (27) un secīgi novelciet daļas no šļūtenes.

Uzsūkšanas adaptera nostiprināšana

- Uzbidiet uzsūkšanas adapteri (16) uz uzsūkšanas šļūtenes (15), līdz abas uzsūkšanas šļūtenes spiedpogas (27) fiksējas ar skaidri sadzirdamu troksni.
- Lai demontētu daļas, nospiediet spiedpogas (27) un secīgi novelciet daļas no šļūtenes.

Uzsūkšanas šļūtenes montāža

Uzsūkšanas funkcija (attēls B1)

- Iebīdīet uzsūkšanas šļūteni (15) šļūtenes savienotājā (3) un līdz galam pagrieziet to virzienā .

Piezīme. Uzsūkšanas laikā putekļu berzes dēļ šļūtenē veidojas elektriskais lādiņš, kas var skart lietotāju statiskās izlādes veidā (atkarībā no apkārtējā vides ietekmes un ķermeņa jutīguma).



Vispārējā gadījumā, uzsūcot smalkus putekļus un sausus materiālus, ieteicams izmantot Bosch antistatisko uzsūkšanas šļūteni (papildpiederums).

Izpūšanas funkcija (attēls B2)

► Vakuumsūcējs ir apgādāts ar izpūšanas funkciju.

Neizvadiet izplūstošo gaisu brīvā telpā. Realizējot izpūšanas funkciju, izmantojiet vienīgi tīru šļūteni.

Putekļi var būt kaitīgi veselībai.

- Ieslēdziet vakuumsūcēju vīsmaz uz 5 sekundēm (pārvietojiet darba režīmu pārslēdzēju (1) pret simbolu „Uzsūkšana“), lai ar uzsūkšanas šļūtenes (15) palīdzību uzsūktu nosēdušos putekļus.
- Līdz galam pagrieziet uzsūkšanas šļūteni (15) virzienā  un izvelciet to no šļūtenes savienotāja (3).
- Iebīdīet uzsūkšanas šļūteni (15) šļūtenes savienotājā (13) un līdz galam pagrieziet to virzienā .

Priekšfiltra izņemšana/nomaiņa

Priekšfiltrs (22) aiztur rupjos netīrumus un šādi palielina galvenā filtra kalpošanas laiku. Ja vēlaties veikt mitro uzsūkšanu vai iztīrīt galveno filtru, priekšfiltrs jāizņem no tvertnes.

Priekšfiltra izņemšana (attēls D1)

- Atrīet aizdares (9) un noņemiet vakuumsūcēja augšējo daļu (10) (attēls C).
- Izņemiet priekšfiltru (22) no tvertnes (7).

Priekšfiltra ievietošana (attēls D2)

- Ievietojiet priekšfiltru (22) tā, lai bultas būtu vērstas šļūtenes savienotāja (3) virzienā, tvertnē (7).
- Novietojiet vakuumsūcēja augšējo daļu (10) tai paredzētajā vietā un noslēdziet aizdares (9).

Galvenā filtra izņemšana/nomaiņa

Galvenais filtrs (20) ir HEPA ieloču filtrs ar īpaši augstu filtrēšanas spēju, kas nodrošina izvadāmā gaisa attīrīšanu. Ja vēlaties veikt mitro uzsūkšanu, priekšfiltrs jāizņem no tvertnes.

Galvenā filtra izņemšana (attēls E1)

- Atrīet aizdares (9) un noņemiet vakuumsūcēja augšējo daļu (10) (attēls C).
- Līdz galam pagrieziet filtra turētāju (28) virzienā  un tad izņemiet filtra turētāju kopā ar galveno filtru (20) no vakuumsūcēja augšējās daļas (10).

Galvenā filtra ievietošana (attēls E2)

- Uzvelciet filtra turētāju (28) kopā ar galveno filtru (20) uz filtra groza (29) un tad līdz galam pagrieziet filtra turētāju (28) virzienā .
- Novietojiet vakuumsūcēja augšējo daļu (10) tai paredzētajā vietā un noslēdziet aizdares (9).

Mitrās uzsūkšanas filtra izņemšana/nomaiņa

Lai atvieglotu atkritumu utilizēšanu, veicot ūdens un cietu vielu maisījumu uzsūkšanu, vakuumsūcējā tiek izmantots mitrās uzsūkšanas filtrs (21), kas ļauj atdalīt šķidrums no cietajām daļiņām.

Mitrās uzsūkšanas filtra ievietošana (attēls F1)

- Atrīet aizdares (9) un noņemiet vakuumsūcēja augšējo daļu (10) (attēls C).
- Līdz galam pagrieziet filtra turētāju (28) virzienā  un tad izņemiet filtra turētāju kopā ar galveno filtru (20) no vakuumsūcēja augšējās daļas (10) (attēls E1).
- Līdz galam uzbidiet mitrās uzsūkšanas filtru (21) uz filtra groza (29).
- Novietojiet vakuumsūcēja augšējo daļu (10) tai paredzētajā vietā un noslēdziet aizdares (9).

Mitrās uzsūkšanas filtra izņemšana (attēls F2)

- Atrīet aizdares (9) un noņemiet vakuumsūcēja augšējo daļu (10) (attēls C).
- Izvelciet mitrās uzsūkšanas filtru (21) no filtra groza (29).
- Uzvelciet filtra turētāju (28) kopā ar galveno filtru (20) uz filtra groza (29) un tad līdz galam pagrieziet filtra turētāju (28) virzienā  (attēls E2).
- Novietojiet vakuumsūcēja augšējo daļu (10) tai paredzētajā vietā un noslēdziet aizdares (9).

Plastmasas maisa vai putekļu maisiņa ievietošana/nomaiņa (sausajai uzsūkšanai)

Veicot sauso uzsūkšanu, var ievietot plastmasas maisu (19) vai putekļu maisiņu (papildpiederums) tvertnē (7). Tas atvieglo rupjo netīrumu utilizēšanu.

Plastmasas maisa ievietošana (attēli G1–G3)

- Atveriet aizdares (9) un noņemiet vakuumsūcēja augšējo daļu (10) (attēls C).
- Izņemiet priekšfiltru (22) no tvertnes (7).
- Ieguldiet plastmasas maisu (19) ar augšup vērstu iepildīšanas atvērumu tvertnē (7). Nostipriniet plastmasas maisu zem iesūkšanas atvēruma (30) ar stiprinošo spaiļu (31) palīdzību.
- Pārliedzieties, ka plastmasas maiss (19) pilnīgi pieguļ tvertnes (7) iekšējām sienām.
- Pārlociet plastmasas maisa (19) malas pāri tvertnes (7) malām.
- Ievietojiet priekšfiltru (22) tā, lai bultas būtu vērstas šļūtenes savienotāja (3) virzienā, tvertnē (7).
- Novietojiet vakuumsūcēja augšējo daļu (10) tai paredzētajā vietā un noslēdziet aizdares (9).

Plastmasas maisa izņemšana un noslēgšana

- Atveriet aizdares (9) un noņemiet vakuumsūcēja augšējo daļu (10) (attēls C).
- Izņemiet priekšfiltru (22) no tvertnes (7).
- Izvelciet visas plastmasas maisa (19) malas no spailēm (31) virzienā uz aizmuguri.
- Uzmanīgi izņemiet plastmasas maisu (19) no tvertnes (7), cenšoties to nesabojāt.
- Sekojiet, lai plastmasas maiss noņemšanas laikā netiktu bojāts, tam pārvietojoties pāri iesūkšanas atvērimum (30) vai citiem asiem priekšmetiem.

Putekļu maisiņa nomaiņa/ievietošana (papildpiederums)

- Atveriet aizdares (9) un noņemiet vakuumsūcēja augšējo daļu (10) (attēls C).
- Izņemiet priekšfiltru (22) no tvertnes (7).
- Novelciet visu putekļu maisiņu (19) no pievienošanas apmales virzienā uz aizmuguri. Aizveriet putekļu maisiņa atveri ar atlokāmo vāciņu. Izņemiet noslēgto putekļu maisiņu no tvertnes (7).
- Uzvelciet jaunu putekļu maisiņu uz vakuumsūcēja pievienošanas apmales. Pārliedzieties, ka putekļu maisiņš visā garumā pieguļ tvertnes (7) iekšējām sienām.
- Ievietojiet priekšfiltru (22) tā, lai bultas būtu vērstas šļūtenes savienotāja (3) virzienā, tvertnē (7).
- Novietojiet vakuumsūcēja augšējo daļu (10) tai paredzētajā vietā un noslēdziet aizdares (9).

Gumijas apmalas ievietošana (mitrajai uzsūkšanai) (attēls H)

Norāde: Prasības attiecībā uz caurlaidības pakāpi (putekļu kategorija L) ir norādītas tikai sausajai putekļu uzsūkšanai.

- Ar piemērotu rīku izceliet suku sloksnes (24) no grīdas sprauslas (25).
- Ievietojiet gumijas apmalu (23) grīdas sprauslā (25).

Norāde: gumijas apmalas strukturētajai pusei jābūt vērstai uz āru.

Lietošana

- ▶ **Atvienot vakuumsūcēja kontaktdakšu no elektrotīkla kontaktligzdas pirms vakuumsūcēja apkalpošanas, tīrīšanas vai iestatīšanas, piederumu nomaiņas vai novietošanas uzglabāšanai.** Šāds piesardzības pasākums ļauj novērst vakuumsūcēja nejaucības ieslēgšanos.

Uzsākot lietošanu

- ▶ **Nodrošiniet, lai elektroierīcei tiktu pievadīts pareizs elektrotīkla spriegums!** Elektrobarošanas avota spriegumam jāatbilst vērtībai, kas ir norādīta uz vakuumsūcēja marķējuma plāksnītes. Uzlādes ierīces, ko paredzēts darbināt no 230 V sprieguma, var darboties arī no 220 V sprieguma.
- ▶ **Nodrošiniet pareiza elektrotīkla sprieguma padevi!** Elektrobarošanas avota spriegumam jāatbilst vērtībai, kas norādīta uz vakuumsūcēja marķējuma plāksnītes.
- ▶ **Iepazīstieties ar Jūsu valsti spēkā esošajiem noteikumiem un likumdošanas aktiem, kas attiecas uz apiešanos ar veselībai kaitīgiem putekļiem.**

Vakuumsūcēju drīkst izmantot šādu materiālu putekļu uzsūkšanai:

- putekļi ar eksozicijas robežvērtību > 1 mg/m³

Vakuumsūcēju principiāli nedrīkst izmantot telpās ar paaugstinātu sprādzienbīstamību.

Lai nodrošinātu optimālu uzsūkšanas jaudu, uzsūkšanas šļūtene (15), vienmēr pilnīgi jānotin no vakuumsūcēja augšējās daļas (10).

Sausā uzsūkšana

Norāde: pārliedzieties, ka sausās uzsūkšanas laikā vakuumsūcējā ir ievietots priekšfiltrs (22), kā arī galvenais filtrs (20) (skatīt arī attēlus D2 un E2).

Nosēdušos putekļu uzsūkšana

- Lai **ieslēgtu** vakuumsūcēju, pārvietojiet tā darba režīmu pārslēdzēju (1) pret simbolu „Uzsūkšana“.
- Lai **izslēgtu** vakuumsūcēju, pārvietojiet tā darba režīmu pārslēdzēju (1) pret simbolu „Izslēgts“.



①

Putekļu uzsūkšana no darbināmajiem elektroinstrumentiem (attēls I)

- ▶ **Ja no vakuumsūcēja izplūstošais gaiss tiek izvadīts darba telpā, tajā jānodrošina pietiekosa gaisa apmaiņas pakāpe (L). Ievērojiet attiecīgus nacionālos priekšrakstus.**

Vakuumsūcējā ir iebūvēta kontaktlīdzda (2) ar aizsargzemējuma kontaktu. Tā ir paredzēta ārējā elektroinstrumenta pievienošanai. Nepārsniedziet kontaktlīdzdai pievienojamā elektroinstrumenta maksimālo pieļaujamo jaudu.



– Uzsūkšanas adaptera (16) montāža (skatīt „Uzsūkšanas adaptera nostiprināšana”, Lappuse 216).

– Iebīdiēt uzsūkšanas adapteri (16) elektroinstrumenta uzsūkšanas iscaurulē.

Norāde: ja, strādājot ar elektroinstrumentiem, gaisa plūsma uzsūkšanas šļūtenē ir pārāk maza (tādi ir, piemēram, figurzāģi, slīpmašīnas u.c.), jāatver gaisa iesūkšanas lūka (32) uz uzsūkšanas adaptera (16). Tikai tad filtra automātiskās tīrīšanas funkcija spēs darboties bez traucējumiem.

Šim nolūkam pagrieziet gredzenu virs gaisa iesūkšanas lūkas (32), līdz tiek atsegts maksimāls lūkas atvērums.

– Lai **aktivizētu vakuumsūcēja automātiskās ieslēgšanās un izslēgšanās funkciju** pārvietojiet darba režīmu pārslēdzēju (1) pret simbolu „Automātiska ieslēgšanās/izslēgšanās“.



– Lai **iedarbinātu vakuumsūcēju**, ieslēdziet tā kontaktlīdzdai (2) pievienoto elektroinstrumentu. Vakuumsūcējs sāk darboties automātiski.

– Izslēdziet elektroinstrumentu, lai **uzsūšanu izbeigtu**. Pateicoties automātiskās ieslēgšanas/izslēgšanas peccdarbības funkcijai, vakuumsūcējs darbojas vēl līdz 6 sekundēm pēc izslēgšanas, kas ļauj aizvadīt no uzsūkšanas šļūtenes tur vēl palikušos putekļus.

– Lai **izslēgtu vakuumsūcēju**, pārvietojiet darba režīmu pārslēdzēju (1) pret simbolu „Izslēgts“.



Mitrā uzsūkšana

► **Nelietojiet vakuumsūcēju viegli degošu vai sprādzienbīstamu šķidrumu, piemēram, benzīna, naftas, spirta vai organisko šķīdinātāju uzsūkšanai. Nelietojiet vakuumsūcēju degošu vai karstu putekļu uzsūkšanai. Nedarbiniet vakuumsūcēju telpās ar paaugstinātu sprādzienbīstamību.** Uzsūcāmie putekļi, tvaiki vai šķidrums var aizdegties vai sprāgt.

► **Vakuumsūcēju nedrīkst lietot kā ūdens sūkni.** Vakuumsūcējs ir paredzēts gaisa un ūdens maisījumu uzsūkšanai.

Norāde: pārliecinieties, ka mitrās uzsūkšanas laikā no vakuumsūcēja ir izņemts priekšfiltrs (22), kā arī galvenais filtrs (20) (skatīt arī attēlu D1 un E1).

Darbības pirms mitrās uzsūkšanas

- Atveriet aizdares (9) un noņemiet vakuumsūcēja augšējo daļu (10) (attēls C).
- Izņemiet priekšfiltru (22) no tvertnes (7).
- Ja bēpniecīgs, izņemiet no vakuumsūcēja plastmasas maisu (19) vai putekļu maisiņu.

- Līdz galam pagrieziet filtra turētāju (28) virzienā  un tad izņemiet filtra turētāju kopā ar galveno filtru (20) no vakuumsūcēja augšējās daļas (10).
- Līdz galam uzbidiet mitrās uzsūkšanas filtru (21) uz filtra groza (29).
- Novietojiet vakuumsūcēja augšējo daļu (10) tai paredzētajā vietā un noslēdziet aizdares (9).
- Ievietojiet gumijas apmalu (23) grīdas sprauslā (25).

Šķidrumu uzsūkšana

– Ieslēdziet vakuumsūcēju (pārvietojiet darba režīmu pārslēdzēju (1) pret simbolu „Uzsūkšana”).

Vakuumsūcējs ir aprīkots ar pludiņa devēju. Ja tvertne ir piepildījies līdz maksimālajam līmenim, uzsūkšana tiek pārtraukta.

– Pārvietojiet darba režīmu pārslēdzēju (1) pret simbolu „Izslēgšana”.

– Tvertnes (7) iztukšošana.

Lai novērstu pelējuma veidošanos pēc mitrās uzsūkšanas, rīkojieties, kā norādīts sadaļā (skatīt „Mitrās uzsūkšanas filtra tīrīšana”, Lappuse 219)

Automātiska filtra tīrīšana

Vēlākais tad, ja uzsūkšanas jauda kļūst nepietiekama, jāaktivizē filtra tīrīšana.

Filtra tīrīšanas biežums ir atkarīgs no uzsūcamo putekļu daudzuma un tipa. Regulāri pielietojot elektromagnētisko filtra tīrīšanas sistēmu, ilgāk saglabājas augsta putekļu uzsūkšanas jauda.

– Uz 6–10 sekundēm izslēdziet vakuumsūcēju un pēc tam to no jauna ieslēdziet. Vairākkārt atkārtojiet šo darbību.

– Priekšfiltrs (22) tiek iztīrīts vakuumsūcēja izslēgšanas brīdī gaisa trieciena rezultātā.

– Lai strādātu ar vakuumsūcēju pēc filtra tīrīšanas, no jauna to ieslēdziet.

Apkalpošana un apkope

Apkalpošana un tīrīšana

- **Atvienot vakuumsūcēja kontaktdakšu no elektrotīkla kontaktlīdzdas pirms vakuumsūcēja apkalpošanas, tīrīšanas vai iestatišanas, piederumu nomaiņas vai novietošanas uzglabāšanai.** Šāds piesardzības pasākums ļauj novērst vakuumsūcēja nejaušu ieslēgšanos.
- **Lai vakuumsūcējs droši un efektīvi darbotos, tas regulāri jātīra, īpašu uzmanību pievēršot ventilācijas atverēm.**

Veicot vakuumsūcēja apkalpošanu, lietotājam tas jāizjauc, jāiztīra un jāveic tā apkalpošana tā, lai netiktu apdraudēta apkalpojošā personāla un citu personu veselība. Lai samazinātu apkalpošanas darbu bīstamību, vakuumsūcējs pirms izjaukšanas jāiztīra. Telpai, kurā vakuumsūcēju paredzēts izjaukt, jābūt labi ventilējama. Apkalpošanas laikā izmantojiet individuālos darba aizsardzības līdzekļus. Pēc vakuumsūcēja apkalpošanas rūpīgi jāiztīra darba vieta un

jānotīra tās tuvumā esošie objekti.

Vismaz reizi gadā ražotājfirmas pārstāvim vai īpaši apmācītai personai jāveic vakuumsūcēja tehniskā pārbaude, pārbaudot filtra veselumu, konstrukcijas blīvumu un vadības ierīču funkcionēšanu.

Klases L vakuumsūcējiem, kas ir atradušies netīrā vidē, visas ārējās virsmas un visas daļas jātīra vai jāapstrādā ar hermetizējošu sastāvu. Veicot apkalpošanas un remonta darbus, nepieciešams izmantot visas netīras daļas, ko nav bijis iespējams apmierinoši notīrīt. Šādas daļas jāievieto hermētiskos maisos un jāutilizē, ievērojot spēkā esošos noteikumus, kas attiecas uz šāda veida atkritumu utilizēšanu. Ja nepieciešams nomainīt instrumenta elektrokabēli, tas jāveic firmas **Bosch** elektroinstrumentu servisa centrā vai pilnvarotā **Bosch** elektroinstrumentu remonta darbnīcā, jo tikai tā ir iespējams saglabāt vajadzīgo darba drošības līmeni.

Tvertnes tīrīšana

- Laiku pa laiku iztīriet tvertni (7), lietojot tirdzniecībā pieejamu neabrazīvu tīrīšanas līdzekli, un tad ļaujiet tai izžūt.

Filtera tīrīšana

Regulāri iztukšojot putekļu tvertni un tīrot filtru, tiek nodrošināta optimāla uzsūkšanas jauda. Ja pēc minētajām darbībām uzsūkšanas jauda vēl joprojām ir nepietiekama, nogādājiet vakuumsūcēju remonta darbnīcā.



Priekšfiltra tīrīšana

- Atveriet aizdares (9) un noņemiet vakuumsūcēja augšējo daļu (10) (attēls C).
- Izņemiet priekšfiltru (22) no tvertnes (7).
- Izkratiet priekšfiltru (22) virs piemērotas atkritumu tvertnes.
- Ievietojiet priekšfiltru (22) tā, lai bultas būtu vērstas šļūtenes savienotāja (3) virzienā, tvertnē (7).
- Novietojiet vakuumsūcēja augšējo daļu (10) tai paredzētajā vietā un noslēdziet aizdares (9).

Galvenā filtra tīrīšana

- Atveriet aizdares (9) un noņemiet vakuumsūcēja augšējo daļu (10) (attēls C).

Kļūmju novēršana

- Līdz galam pagrieziet filtra turētāju (28) virzienā  un tad izņemiet filtra turētāju kopā ar galveno filtru (20) no vakuumsūcēja augšējās daļas (10).
- Iztīriet galvenā filtra (20) ielocus ar mikstu suku. *vai* Nomainiet galveno filtru (20), ja tas ir bojāts.
- Uzvelciet filtra turētāju (28) kopā ar galveno filtru (20) uz filtra groza (29) un tad līdz galam pagrieziet filtra turētāju (28) virzienā .
- Novietojiet vakuumsūcēja augšējo daļu (10) tai paredzētajā vietā un noslēdziet aizdares (9).

Mitrās uzsūkšanas filtra tīrīšana

Lai novērstu pelējuma veidošanos pēc mitrās uzsūkšanas, veiciet šādas darbības.

- Atveriet aizdares (9) un noņemiet vakuumsūcēja augšējo daļu (10) (attēls C).
- Pamatīgi izžāvējiet vakuumsūcēja augšējo daļu (10).
- Izvelciet mitrās uzsūkšanas filtru (21) no filtra groza (29).
- Izmazgājiet mitrās uzsūkšanas filtru (21) zem tekoša ūdens un pēc tam to pamatīgi izžāvējiet.
- Līdz galam uzbidiet mitrās uzsūkšanas filtru (21) uz filtra groza (29).
- Novietojiet vakuumsūcēja augšējo daļu (10) tai paredzētajā vietā un noslēdziet aizdares (9).

Uzglabāšana un transportēšana (attēls J1–J2)

- Uztiņiet vakuumsūcēja elektrokabēli uz pārnesanas roktura (12).
- Ievietojiet uzsūkšanas caurules (26) turētājos (14).
- Ievietojiet uzsūkšanas šļūteni (15) turētājā (11), apvijot to ap vakuumsūcēja augšējo daļu.
- Pārnesiet vakuumsūcēju aiz pārnesanas roktura (12) vai pārvietojiet to pa līdzenu grīdu, velkot aiz pārvilkšanas lentes (4).
- Novietojiet vakuumsūcēju sausā telpā un nodrošiniet to pret nepilnvarotu lietošanu.
- Lai nostiprinātu pagriežamos ritenišus (6), ar kāju nospiediet pagriežamo ritenišu bremzi (5).

- **Rodoties bojājumam (piemēram, filtra plīsumam), vakuumsūcējs nekavējoties jāizslēdz. Pirms nākošās ieslēgšanas bojājums jānovērš.**

Kļūme	Novēršana
Negriežas uzsūkšanas turbīna.	– Pārbaudiet elektrokabēli, kontaktdakšu, drošinātāju un kontaktlīdzdu. Darba režīma pārslēdzējs (1) atrodas stāvoklī „Automātiska ieslēgšanās/izslēgšanās“.
Pēc tvertnes iztukšošanas uzsūkšanas turbīna vairs negriežas.	– Pārvietojiet (1) pret simbolu „Uzsūkšana“ vai arī ieslēdziet kontaktlīdzdai (2) pievienoto elektroinstrumentu.
Samazināta uzsūkšanas jauda.	– Izslēdziet vakuumsūcēju, nogaidiet 5 sekundes un tad no jauna to ieslēdziet. – Iztukšojiet tvertni (7).

Klūme	Novēršana
	<ul style="list-style-type: none"> Atbrīvojiet no nosprostojumiem uzsūkšanas sprauslu, uzsūkšanas cauruli (26), uzsūkšanas šļūteni (15) vai galveno filtru (20). Nomainiet plastmasas maisu (19) vai putekļu maisiņu. Nav fiksējies filtra turētājs (28). Pareizi novietojiet vakuumsūcēja augšējo daļu (10) un noslēdziet aizdares (9). Nomainiet priekšfiltru (22), galveno filtru (20) vai mitrās uzsūkšanas filtru (21).
Uzsūkšanas laikā no vakuumsūcēja birst ārā putekļi	<ul style="list-style-type: none"> Pārbaudiet, vai ir pareizi ievietots galvenais filtrs (20). Nomainiet galveno filtru (20).
Nenostrādā automātiskā izslēgšanās (mitrajai uzsūkšanai).	<p>Uzsūcot elektronevadošus šķidrumus, kā arī peļējuma izveidošanās gadījumā automātiskā izslēgšanās nefunkcionē.</p> <ul style="list-style-type: none"> Pastāvīgi kontrolējiet tvertnes piepildīšanās pakāpi.
Nedarbojas automātiskā filtra tīrīšana	<ul style="list-style-type: none"> Iztukšojiet tvertni (7).

Klientu apkalpošanas dienests un konsultācijas par lietošanu

Klientu apkalpošanas dienests atbildēs uz Jūsu jautājumiem par izstrādājumu remontu un apkalpošanu, kā arī par to rezerves daļām. Kopsalikuma attēlus un informāciju par rezerves daļām Jūs varat atrast interneta vietnē:

www.bosch-pt.com

Bosch konsultantu grupa palīdzēs Jums vislabākajā veidā rast atbildes uz jautājumiem par mūsu izstrādājumiem un to piederumiem.

Pieprasot konsultācijas un pasūtīt rezerves daļas, noteikti paziņojiet 10 zīmju izstrādājuma numuru, kas norādīts uz izstrādājuma marķējuma plāksnītes.

Latvijas Republika

Robert Bosch SIA
Bosch elektroinstrumentu servisa centrs
Mūkusalas ielā 97
LV-1004 Rīga
Tālr.: 67146262
Telefakss: 67146263
E-pasts: service-pt@lv.bosch.com

Atbrīvošanās no nolietotajiem izstrādājumiem

Nolietotais vakuumsūcējs, tā piederumi un iesaiņojuma materiāli jāpakļauj otrreizējai pārstrādei apkārtējai videi nekaitīgā veidā.



Neizmetiet vakuumsūcēju sadzīves atkritumu tvertnē!

Tikai EK valstīm.

Atbilstoši Eiropas Savienības direktīvai 2012/19/EK par nolietotajām elektroiekārtām un elektroniskajām iekārtām un šīs direktīvas atspoguļojumiem nacionālajā likumdošanā, visi lietošanai nederīgie vakuumsūcēji jāsavāc atsevišķi un jāpakļauj otrreizējai pārstrādei apkārtējai videi nekaitīgā veidā.

Lietuvių k.

Saugos nuorodos dirbantiems su siurbliais



Perskaitykite visas šias saugos nuorodas ir reikalavimus. Nesilaikant saugos nuorodų ir reikalavimų gali trenkti elektros smūgis, kilti gaisras, galima smarkiai susižaloti ir sužaloti kitus asmenis.

Išsaugokite šias saugos nuorodas ir reikalavimus, kad ir ateityje galėtumėte jais pasinaudoti.

► **Šis siurblys nėra skirtas, kad juo naudotųsi vaikai ar asmenys su fizinėmis, jutiminėmis ir dvasinėmis negaliomis arba asmenys, kuriems trūksta patirties arba žinių.**

Priešingu atveju įrankis gali būti valdomas netinkamai ir kyla sužeidimų pavojus.

► **Prižiūrėkite vaikus.** Taip bus užtikrinta, kad vaikai su siurbliu nežaistų.

► **Nesiurbkite buko, ažuolo, uolienu ir asbesto dulkių.** Šios medžiagos yra vėžį sukeliančios.

► **ĮSPĖJIMAS** Siurblių naudokite tik tada, jei gavote pakankamai informacijos apie siurblio naudojimą, apie medžiagas, kurias reikia sušurbiti, ir kaip jas saugiai pašalinti. Rūpestingai instruktavus, sumažėja netinkamo naudojimo ir sužalojimų tikimybė.

⚠️ ĮSPĖJIMAS Siurblys yra skirtas sausoms medžiagoms siurbti, o naudojant specialias priemones – taip pat ir skysčiams siurbti. Patekęs skystis didina elektros smūgio riziką.

► Nesiurbkite siurbliu degių ar sprogių skysčių, pavyzdžiui, benzino, alyvos, alkoholio, tirpiklių. Nesiurbkite karštų ar degančių dulkių. Nenaudokite siurblio sprogioje aplinkoje. Dulkės, garai ar skysčiai gali užsidegti ir sprogti.

⚠️ ĮSPĖJIMAS Kištukinį laidą naudokite tik pagal eksploataavimo instrukcijoje nurodytą paskirtį.

⚠️ ĮSPĖJIMAS Jei iš siurblio pradeda tekėti putų ar vandens, siurbį nedelsdami išjunkite ir ištuštinkite rezervuarą. Priešingu atveju siurblys gali būti pažeistas.

- **DĖMESIO!** Siurbį leidžiama laikyti tik patalpose.
- **DĖMESIO!** Reguliariai valykite plūdūrą ir tikrinkite, ar jis nepažeistas. Priešingu atveju gali būti pažeistas jo veikimas.
- Jei su siurbliu neišvengiamai reikia dirbti drėgnoje aplinkoje, naudokite nuotėkio srovės saugiklį. Dirbant su nuotėkio srovės saugikliu sumažėja elektros smūgio pavojus.
- Prijunkite siurbį prie tinkamai įžeminto maitinimo tinklo. Kištukinis lizdas ir ilginamasis laidas turi būti su apsauginiu laidu.
- Prieš kiekvieną naudojimą patikrinkite siurbį, laidą ir laido kištuką. Nenaudokite siurblio, jei aptikote pažeidimų. Patys neatidarykite siurblio, jį remontuoti leidžiama tik kvalifikuotiems specialistams, o remontuojant turi būti naudojamos tik originalios atsarginės dalys. Pažeisti siurbliai, laidai ir kištukai padidina elektros smūgio pavojų.
- Nepervažiukite per kabelį ir jo nesuspauskite. Ne-traukite už laido, norėdami iš kištukinio lizdo ištraukti

kištuką arba patraukti siurbį. Pažeisti laidai padidina elektros smūgio riziką.

- Prieš pradėdami siurblio techninės priežiūros, valymo ar reguliavimo darbus, keisdami papildomą įrangą arba norėdami siurbį sandėliuoti, iš kištukinio lizdo ištraukite kištuką. Ši atsargumo priemonė apsaugos jus nuo netikėto siurblio įsijungimo.
- Pasirūpinkite geru vėdinimu darbo vietoje.
- Siurbį leidžiama remontuoti tik kvalifikuotam specialistui, o remontuojant turi būti naudojamos tik originalios atsarginės dalys. Taip galima garantuoti, jog siurblys išliks saugus naudoti.

⚠️ ĮSPĖJIMAS Siurblyje yra sveikatai kenksmingų dulkių. Ištuštinimo ir techninės priežiūros darbus, o tai pat dulkių surinkimo rezervuaro išėmimo darbus leidžiama atlikti tik kvalifikuotiems specialistams. Būtina naudoti specialią apsauginę įrangą. Nenaudokite siurblio, jei yra ne visos filtravimo sistemos dalys. Priešingu atveju pakenksite savo sveikatai.

- Prieš pradėdami naudoti patikrinkite, ar siurbimo žarna yra nepriekaištingos būklės. Tikrindami, siurbimo žarną palikite primontuotą prie siurblio, kad netikėtai neišeitų dulkių. Priešingu atveju, galite įkvėpti dulkių.
- Ant siurblio nesėdėkite. Priešingu atveju siurbį galite pažeisti.
- Atsargiai elkitės su maitinimo laidu ir siurbimo žarna. Priešingu atveju galite sužaloti kitus asmenis.
- Neplaukite siurblio tiesiai į jį nukreipta vandens srove. Į siurblio viršutinę dalį patekęs vanduo padidina elektros smūgio riziką.

Simboliai

Žemiau pateikti simboliai gali būti svarbūs naudojant siurbliu. Prašome įsiminti simbolius ir jų reikšmes. Teisingai suprastdami simbolius galėsite geriau ir saugiau naudotis siurbliu.

Simboliai ir jų reikšmės



ĮSPĖJIMAS! Perskaitykite visas šias saugos nuorodas ir reikalavimus. Nesilaikant saugos nuorodų ir reikalavimų gali trenkti elektros smūgis, kilti gaisras, galima smarkiai susižaloti ir sužaloti kitus asmenis.



Pagal IEC/EN 60335-2-69 L dulkių klasės siurblys, skirtas sveikatai kenksmingoms dulkėms, kurių poveikio ribinė vertė > 1 mg/m³, **sausuoju būdu siurbti**



Siurblio, pvz., norėdami jį transportuoti, nekabinkite ant krano kablo. Siurblys nėra pritaikytas kabinti ant krano kablo. Iškyla sužalojimo ir pažeidimų pavojus.



Ant siurblio nesisėkite ir nelipkite. Priešingu atveju siurblys gali parvirtti ir gali būti pažeistas. Iškyla sužalojimo pavojus.

Simboliai ir jų reikšmės



Automatinis siurblio įjungimo ir išjungimo įtaisas
Kylančių dulkių nusiurbimas nuo veikiančių elektrinių įrankių
Siurblys automatiškai įsijungia ir su uždelsa išsijungia



Išjungimas



Siurbimas
Nusėdusių dulkių siurbimas

max. 2200 W
min. 100 W

Duomenys apie prijungto elektrinio įrankio leidžiamą prijungimo galią (priklausomai nuo šalies)

Gaminio ir savybių aprašas

Naudojimas pagal paskirtį

Įrenginys yra skirtas nedegioms sausoms dulkėms ir nedegiems skysčiams bei vandens ir oro mišiniui įtraukti, susiurbti, vartyti ir atskirti. Siurblio techninės savybės, susijusios su dulkių surinkimu, yra patikrintos, jis atitinka L dulkių klasę. Jis skirtas naudoti sunkesnėmis sąlygomis verslo sektoriuje, pvz., pramonėje, meistru dirbtuvėse ir cechuose.

L dulkių klasės siurblių pagal IEC/EN 60335-2-69 leidžiama naudoti tik sveikatai kenksmingoms dulkėms, kurių poveikio ribinė vertė > 1 mg/m³, susiurbti ir nusiurbti.

Siurblių naudokite tik tada, jei susipažinote su visomis jo funkcijomis ir esate jį visiškai įvaldę arba buvote atitinkamai instruktuoti.

Pavaizduoti įrankio elementai

Pavaizduotų sudedamųjų dalių numeriai atitinka siurblio schemose nurodytus numerius.

- (1) Veikimo režimų perjungiklis
- (2) Kištukinis lizdas elektriniam įrankiui
- (3) Žarnos tvirtinimo anga (siurbimo funkcija)
- (4) Juosta
- (5) Vairuojamųjų ratukų stabdys
- (6) Vairuojamieji ratukai
- (7) Konteineris
- (8) Darbinis ratas
- (9) Siurblio viršutinės dalies užraktas
- (10) Siurblio viršutinė dalis
- (11) Siurbimo žarnos laikiklis
- (12) Rankena prietaisui nešti
- (13) Žarnos tvirtinimo anga (išpūtimo funkcija)
- (14) Siurbimo vamzdžio laikiklis
- (15) Siurbiamoji žarna
- (16) Nusiurbimo adapteris
- (17) Lenktas antgalis

- (18) Antgalis tarpams siurbti
- (19) Plastikinis maišelis/dulkių surinkimo maišelis^{A)}
- (20) Pagrindinis filtras
- (21) Filtras skysčiams
- (22) Pirminis filtras
- (23) Guminė briauna
- (24) Šepečių juosta
- (25) Grindų antgalis
- (26) Siurbimo vamzdis
- (27) Mygtukas
- (28) Filtro laikiklis
- (29) Filtro krepšys
- (30) Įsiurbimo anga
- (31) Spaustuvai plastikiniam maišeliui pritvirtinti
- (32) Papildoma oro anga

A) Pavaizduoti ar aprašyti priedai į tiekiamą standartinį komplektą neįeina. Visą papildomą įrangą rasite mūsų papildomos įrangos programoje.

Techniniai duomenys

Skysčių ir sausų dulkių siurblys	GAS 12-25 PL	
Gaminio numeris	3 601 J7C 1..	
Nominali naudojamoji galia	W	1250
Dažnis	Hz	50–60
Bako talpa (bruto)	l	25
Talpa neto (skystis)	l	15
Dulkių surinkimo maišelio tūris	l	20
Maks. išretinimas ^{A)}		
– Siurblys	kPa	19
– Turbina	kPa	20
Maks. srautas ^{A)}		
– Siurblys	l/s	36
– Turbina	l/s	65

Skysčių ir sausų dulkių siurblys	GAS 12-25 PL	
Automatinis įjungimo ir išjungimo įtaisas	kg	●
Svoris pagal „EPTA-Procedure 01:2014“		9
Apsaugos klasė		⊕/I
Apsaugos tipas	kg	IPX4

A) Išmatuota su \varnothing 35 mm ir 3 m ilgio siurbimo žarna. Duomenys galioja tik tada, kai nominalioji įtampa [U] 230 V. Jei įtampa kitokia arba jei naudojamas specialus, tam tikrai šaliai gaminamas modelis, šie duomenys gali skirtis.

Automatinis įjungimo ir išjungimo įtaisas			
	Nominalioji įtampa	Maks. galia	Min. galia
ES	220–240 V	2100 W	100 W
UK	240 V	2100 W	100 W
CH	230 V	2100 W	100 W

Duomenys apie prijungto elektrinio įrankio leidžiamąją prijungimo galią. Šios tam tikrai šaliai skirtų modelių vertės gali skirtis. Prašome laikytis ant dulkių siurblio kištukinio lizdo pateiktų duomenų.

Informacija apie triukšmą ir vibraciją

Triukšmo emisijos vertės nustatytos pagal **EN 60335-2-69**.

Pagal A skalę išmatuotas siurblio garso slėgio lygis tipiniu atveju yra **76 dB(A)**. Paklaida $K = 3$ dB. Triukšmo lygis darbo metu gali viršyti **80 dB(A)**.

Dirbkite su klausos apsaugos priemonėmis!

Vibracijos bendroji vertė a_h (trijų krypčių atstojamasis vektorius) ir paklaida K nustatyta pagal **EN 60335-2-69**:

$a_h < 2,5 \text{ m/s}^2$, $K = 1,5 \text{ m/s}^2$.

Montavimas

► **Prieš pradėdami siurblio techninės priežiūros, valymo ar reguliavimo darbus, keisdami papildomą įrangą arba norėdami siurbliį sandėliuoti, iš kištukinio lizdo ištraukite kištuką.** Ši atsargumo priemonė apsaugos jus nuo netikėto siurblio įsijungimo.

Siurbimo priedų montavimas (žr. A pav.)

Siurbimo žarna (15) yra su sąvaržų sistema, kuria galima prijungti siurbimo papildomą įrangą (nusiurbimo adapterį (16), lenktą antgalį (17)).

Antgalių ir vamzdžių montavimas

- Lenktą antgalį (17) įstatykite ant siurbimo žarnos (15) – turite išgirsti, kaip užsifiksavo abu siurbimo žarnos mygtukai (27).
- Tada tvirtai ant lenkto antgalio (17) įstatykite pageidaujamą siurbimo papildomą įrangą (grindų antgalį, tarpų antgalį, siurbimo vamzdį ir kt.).
- Norėdami išmontuoti, į vidų spauskite mygtukus (27) ir atskirkite konstrukcines dalis.

Nusiurbimo adapterio montavimas

- Nusiurbimo adapterį (16) įstatykite ant siurbimo žarnos (15) – turite išgirsti, kaip užsifiksavo abu siurbimo žarnos mygtukai (27).
- Norėdami išmontuoti, į vidų spauskite mygtukus (27) ir atskirkite konstrukcines dalis.

Siurbiamosios žarnos montavimas

Siurbimo funkcija (žr. B1 pav.)



- Įstatykite siurbimo žarną (15) į žarnos tvirtinimo angą (3) ir sukite iki atramos  kryptimi.

Nuoroda: Dėl dulkių trinties siurbimo žarnoje ir papildomoje įrangoje siurbiant susidaro elektrostatinė įkrova, kurią naudojas gali pajausti kaip statinę iškravą (priklausomai nuo aplinkos įtakos ir kūno jautrumo).

Siurbiant smulkias dulkes ir sausas medžiagas, Bosch rekomenduoja naudoti antistatinę žarną (papildoma įranga).

Išpūtimo funkcija (žr. B2 pav.)

► **Siurblyje įdiegta išpūtimo funkcija. Panaudoto oro nešūkite į patalpą. Išpūtimo funkciją naudokite tik su švaria žarna.** Dulksės gali būti kenksmingos sveikatai.

- Įjunkite siurbį ne mažiau kaip 5 s (veikimo režimų perjungiklių (1) nustatykite ties simboliu „Siurbti“), kad iš siurbimo žarnos (15) pašalintumėte nusėdusias dulkes.
- Sukite siurbimo žarną (15) iki atramos kryptimi  ir ištraukite ją iš žarnos tvirtinimo angos (3).
- Įstatykite siurbimo žarną (15) į žarnos tvirtinimo angą (13) ir sukite iki atramos  kryptimi.

Pirminio filtro išėmimas/įdėjimas

Pirminis filtras (22) sulaiko stambius nešvarumus ir todėl paigina pagrindinio filtro eksploataavimo trukmę. Jei norite siurbti skysčius arba išvalyti pagrindinį filtrą, iš konteinerio turite išimti pirminį filtrą.

Pirminio filtro išėmimas (žr. D1 pav.)

- atspauskite užraktus (9) ir nuimkite siurblio viršutinę dalį (10) (žr. C pav.).
- Pirminį filtrą (22) išimkite iš konteinerio (7).

Pirminio filtro įdėjimas (žr. D2 pav.)

- Pirminį filtrą (22), rodykles nukreipę į žarnos tvirtinimo angą (3), įdėkite į konteinerį (7).
- Uždėkite siurblio viršutinę dalį (10) ir užspauskite užraktus (9).

Pagrindinio filtro išėmimas/įdėjimas

Pagrindinis filtras (20) yra itin didelio filtravimo efektyvumo HEPA klostytas filtras, skirtas išpučiam orui valyti. Jei norite siurbti skysčius, iš konteinerio turite išimti pagrindinį filtrą.

Pirminio filtro išėmimas (žr. E1 pav.)

- atspauskite užraktus (9) ir nuimkite siurblio viršutinę dalį (10) (žr. C pav.).

- Filtru laikiklį (28) sukite iki atramos kryptimi  ir filtro laikiklį kartu su pagrindiniu filtru (20) išimkite iš siurblio viršutinės dalies (10).

Pirminio filtro įdėjimas (žr. E2 pav.)

- Filtro laikiklį (28) su pagrindiniu filtru (20) užmaukite ant filtro korpuso (29) ir sukite filtro laikiklį (28) iki atramos kryptimi .
- Uždėkite siurblio viršutinę dalį (10) ir užspauskite užraktus (9).

Filtro skysčiams įdėjimas/išėmimas

Kad būtų lengviau šalinti atliekas, siurbdami vandens ir kietų medžiagų mišinius naudokite filtrą skysčiams (21), kuris atskiria skystį nuo kietų medžiagų.

Filtro skysčiams įdėjimas (žr. F1 pav.)

- atspauskite užraktus (9) ir nuimkite siurblio viršutinę dalį (10) (žr. C pav.).
- Filtro laikiklį (28) sukite iki atramos kryptimi  ir filtro laikiklį kartu su pagrindiniu filtru (20) išimkite iš siurblio viršutinės dalies (10) (žr. E1 pav.).
- Filtrą skysčiams (21) uždėkite ant filtro korpuso (29).
- Uždėkite siurblio viršutinę dalį (10) ir užspauskite užraktus (9).

Filtro skysčiams išėmimas (žr. F2 pav.)

- atspauskite užraktus (9) ir nuimkite siurblio viršutinę dalį (10) (žr. C pav.).
- Filtrą skysčiams (21) nutraukite nuo filtro korpuso (29).
- Filtro laikiklį (28) su pagrindiniu filtru (20) užmaukite ant filtro korpuso (29) ir sukite filtro laikiklį (28) iki atramos kryptimi  (žr. E2 pav.).
- Uždėkite siurblio viršutinę dalį (10) ir užspauskite užraktus (9).

Plastikinio maišelio arba dulkių surinkimo maišelio įdėjimas/išėmimas (sausų dulkių siurbimas)

Norėdami siurbti sausas dulkes, į konteinerį (7) galite įdėti plastikinį maišelį (19) arba dulkių surinkimo maišelį (papildoma įranga). Taip bus lengviau pašalinti stambius nešvarumus.

Plastikinio maišelio įdėjimas (žr. G1–G3 pav.)

- atspauskite užraktus (9) ir nuimkite siurblio viršutinę dalį (10) (žr. C pav.).
- Pirminį filtrą (22) išimkite iš konteinerio (7).
- Plastikinį maišelį (19), pripildymo angą nukreipę aukštyn, įdėkite į konteinerį (7). Plastikinį maišelį po įsiurbimo angą (30) pritvirtinkite spaustuvais (31).
- Įsitinkinkite, kad plastikinis maišelis (19) visiškai prigludęs prie konteinerio (7) vidinių sienelių.
- Likusią plastikinio maišelio (19) dalimi apgaubkite konteinerio (7) kraštą.

- Pirminį filtrą (22), rodykles nukreipę į žarnos tvirtinimo angą (3), įdėkite į konteinerį (7).
- Uždėkite siurblio viršutinę dalį (10) ir užspauskite užraktus (9).

Plastikinio maišelio išėmimas ir uždarymas

- atspauskite užraktus (9) ir nuimkite siurblio viršutinę dalį (10) (žr. C pav.).
- Pirminį filtrą (22) išimkite iš konteinerio (7).
- Pilno plastikinio maišelio (19) kraštą traukite iš spaustuvų (31) atgal.
- Plastikinį maišelį (19) kad nepažeistumėte, atsargiai išimkite iš konteinerio (7).
- Stebėkite, kad plastikinio maišelio nebrauktumėte per įsiurbimo angą (30) ar kitus aštirus daiktus.

Dulkių surinkimo maišelio keitimas/įdėjimas (papildoma įranga)

- atspauskite užraktus (9) ir nuimkite siurblio viršutinę dalį (10) (žr. C pav.).
- Pirminį filtrą (22) išimkite iš konteinerio (7).
- Pilną dulkių surinkimo maišelį (19) nuimkite nuo jungiamosios jungės, traukdami jį atgal. Uždarykite dulkių surinkimo maišelio angą, t.y. atverskite dangtelį. Uždarytą dulkių surinkimo maišelį išimkite iš konteinerio (7).
- Naują dulkių surinkimo maišelį užmaukite ant siurblio jungiamosios jungės. Įsitinkinkite, kad dulkių surinkimo maišelis per visą ilgį prigludęs prie konteinerio (7) vidinės sienelės.
- Pirminį filtrą (22), rodykles nukreipę į žarnos tvirtinimo angą (3), įdėkite į konteinerį (7).
- Uždėkite siurblio viršutinę dalį (10) ir užspauskite užraktus (9).

Guminių briaunų įdėjimas (skysčių siurbimas) (žr. H pav.)

Nuoroda: pralaidumo laipsnio (dulkių klasė L) nurodymai buvo pateikti tik sausajam siurbimui.

- Specialiu įrankiu šepečių juostą (24) išimkite iš grindų antgalio (25).
- Į grindų antgalį (25) įstatykite gumines briaunas (23).

Nuoroda: Guminės briaunos struktūrinius paviršius turi būti nukreiptas į išorę.

Naudojimas

- **Prieš pradėdami siurblio techninės priežiūros, valymo ar reguliavimo darbus, keisdami papildomą įrangą arba norėdami siurbli sandėliuoti, iš kištukinio lizdo ištraukite kištuką.** Ši atsargumo priemonė apsaugos jus nuo netikėto siurblio įsijungimo.

Paruošimas naudoti

- **Atkreipkite dėmesį į tinklo įtampą!** Maitinimo šaltinio įtampa turi sutapti su siurblio firminėje lentelėje nurody-

tais duomenimis. 230 V pažymėtus krovikliu galima jungti ir į 220 V įtamos elektros tinklą.

- ▶ **Atkreipkite dėmesį į tinklo įtampą!** Maitinimo šaltinio įtampa turi sutapti su siurblio firminėje lentelėje nurodytais duomenimis.
- ▶ **Išsiaiškinkite apie jūsų šalyje galiojančius reikalavimus ir įstatymus, reglamentuojančius, kaip elgtis su sveikatai kenksmingomis dulkėmis.**

Siurbį leidžiama naudoti šioms medžiagoms susiurbti ir nu-siurbti:

– Dulkės, kurių poveikio ribinė vertė > 1 mg/m³

Sprogioje aplinkoje siurbį naudoti draudžiama.

Kad užtikrintumėte optimalią siurbimo galią, nuo siurblio vi-ršutinės dalies **(10)** visada nuvyniokite visą siurbimo žarną **(15)**.

Sasų dulkių siurbimas

Nuoroda: Įsitikinkite, kad siurbiant sausas dulkes į siurbį yra įdėtas tiek pirminis filtras **(22)**, tiek pagrindinis filtras **(20)** (taip pat žr. **D2** ir **E2** pav.).

Nusėdusių dulkių nusiurbimas

- Norėdami siurbį **įjungti**, veikimo režimų perjungiklį **(1)** nustatykite ties simboliu „Siurbti“.
- Norėdami siurbį **išjungti**, veikimo režimų perjungiklį **(1)** nustatykite ties simboliu „Iš-jungti“.



①

Kylančių dulkių nusiurbimas nuo veikiančių elektrinių įrankių (žr. I pav.)

- ▶ **Jeį panaudotas oras išleidžiamas atgal į patalpą, tai turi būti pakankama patalpos ventiliacijos norma (L). Laikykitės atitinkamų nacionalinių direktyvų.**

Dulkių siurblyje yra integruotas kištukinis lizdas su apsauginiu kontaktu **(2)**. Prie jo galite prijungti išorinį elektrinį įrankį. Neviršykite maksimalios leistinos prijungto elektrinio įrankio su-minės galios.



- Sumontuokite nusiurbimo adapterį **(16)** (žr. „Nusiurbimo adapterio montavimas“, Puslapis 223).
- Nusiurbimo adapterį **(16)** įstatykite į elektrinio įrankio nu-siurbimo atvamzdį.

Nuoroda: Dirbant su elektriniais įrankiais, kurių oro tiekimas į siurbimo žarną yra mažas (pvz., su siaurapjūkliais, šlifuo-kiais ir pan.), reikia atidaryti papildomą oro angą **(32)**, esančią ant nusiurbimo adapterio **(16)**. Tik tada be proble-mų galės veikti automatinis filtro valymo įtaisas. Tuo tikslu sukite žiedą, dengiantį papildomą oro angą **(32)**, kol anga pasidarys maksimali.

- Norėdami **įjungti automatinį įjungimo ir išjungimo įtaisą**, veikimo režimų per-jungiklį **(1)** nustatykite ties simboliu „Auto-matinis įjungimo ir išjungimo įtaisas“.



- Norėdami **įjungti** siurbį, įjunkite prie kištukinio lizdo **(2)** prijungtą elektrinį įrankį. Siurblys paleidžiamas automa-tiškai.
- Norėdami **baigti siurbti**, išjunkite elektrinį įrankį. Kad iš siurbimo žarnos būtų išsiurbtos likusios dulkės, automatinio įjungimo ir išjungimo įtaiso veikimo iš inerci-jos funkcija dar veikia 6 sekundes.
- Norėdami siurbį **išjungti**, veikimo režimų perjungiklį **(1)** nustatykite ties simboliu „Išjungti“.

①

Skysčių siurbimas

- ▶ **Nesiurbkite siurbliu degių ar sprogių skysčių, pavyz-džiui, benzino, alyvos, alkoholio, tirpiklių. Nesiurbkite karštų ar degančių dulkių. Nenaudokite siurblio sprogioje aplinkoje.** Dulkės, garai ar skysčiai gali užsi-degti ir sprogti.

- ▶ **Siurbį draudžiama naudoti kaip vandens siurbį.**

Siurblys yra skirtas oro ir vandens mišiniui susiurbti.

Nuoroda: Įsitikinkite, kad siurbiant skysčius iš siurblio yra išimtas tiek pirminis filtras **(22)**, tiek pagrindinis filtras **(20)** (taip pat žr. **D1** ir **E1** pav.).

Darbo žingsniai prieš pradėdam siurbti skysčius

- atspauskite užraktus **(9)** ir nuimkite siurblio viršutinę dalį **(10)** (žr. **C** pav.).
- Pirminį filtrą **(22)** išimkite iš konteinerio **(7)**.
- Jei reikia, naudokite plastikinį maišelį **(19)** arba dulkių su-rinkimo maišelį.
- Filtro laikiklį **(28)** sukite iki atramos kryptimi , ir filtro laikiklį kartu su pagrindiniu filtru **(20)** išimkite iš siurblio viršutinės dalies **(10)**.
- Filtrą skysčiams **(21)** uždėkite ant filtro korpuso **(29)**.
- Uždėkite siurblio viršutinę dalį **(10)** ir užspauskite užrak-tus **(9)**.
- Į grindų atgalį **(25)** įstatykite guminę briauną **(23)**.

Skysčių siurbimas

- Įjunkite siurbį (veikimo režimų perjungiklį **(1)** nustatykite ties simboliu „Siurbti“).
- Siurblys yra su plūduru. Kai pasiekiamas maksimalus pripil-dymo aukštis, siurbimas sustabdomas.
- Veikimo režimų perjungiklį **(1)** nustatykite ties simboliu „Išjungti“.
 - Ištuštinkite konteinerį **(7)**.

Siekiant išvengti pelėsių susidarymo po skysčių siurbimo: (žr. „Skysčių filtro valymas“, Puslapis 226)

Automatinis filtro valymas

Vėliausiai tada, kai nebepakanka siurbimo našumo, reikia įjungti filtro valymo funkciją.

Filtro valymo dažnumas priklauso nuo dulkių rūšies ir kiekio. Reguliariai atliekant šią funkciją išlaikomas maksimalus našu-mas.

- Siurbį 6–10 sekundžių išjunkite ir tada vėl įjunkite. Šį veiksmą pakartokite kelis kartus.

- Išjungimo metu pirminį filtrą **(22)** išvalo oro smūgiai.
- Norėdami dirbti po filtro valymo, siurbį vėl įjunkite.

Priežiūra ir servisas

Priežiūra ir valymas

- **Prieš pradėdami siurblio techninės priežiūros, valymo ar reguliavimo darbus, keisdami papildomą įrangą arba norėdami siurbį sandėliuoti, iš kištukinio lizdo ištraukite kištuką.** Ši atsargumo priemonė apsaugos jus nuo netikėto siurblio įsijungimo.
- **Kad galėtumėte gerai ir saugiai dirbti, pasirūpinkite, kad ventiliacinės angos ir siurblys būtų švarūs.**

Jei techninės priežiūros darbus atlieka naudotojas, siurbį reikia išmontuoti, išvalyti ir atlikti techninę priežiūrą, jei ją atlieka nebus keliamas pavojus techninę priežiūrą atliekančiam personalui ar kitiems asmenims. Prieš išmontuojant siurbį reikia išvalyti, kad būtų išvengta galimų pavojų. Patalpa, kurioje išmontuojamas siurblys, turi būti gerai vėdinama. Atlikdami techninės priežiūros darbus dėvėkite asmenines apsaugines priemones. Atlikus techninės priežiūros darbus reikia išvalyti techninės priežiūros zoną.

Bent kartą metuose gamintojas ar įgaliotas asmuo privalo atlikti siurblio techninių savybių, susijusių su dulkių surinkimu, patikrinimą, pvz., ar nepažeistas filtras, ar siurblys sandarus, kaip veikia kontrolinis įtaisas.

L klasės siurblius, kurie buvo užterštoje aplinkoje, reikia nuvalyti iš išorės, taip pat reikia nuvalyti arba apdoroti sandarinamosiomis medžiagomis visas mašinos dalis. Atliekant techninės priežiūros ir remonto darbus visas užterštas dalis, kurių nebegalima tinkamai išvalyti, reikia šalinti. Šias dalis reikia šalinti nepralaidžiuose maišeliuose, laikantis tokių atliekų šalinimo taisyklių.

Jei reikia pakeisti maitinimo laidą, dėl saugumo sumetimų tai turi būti atliekama **Bosch** įmonėje arba įgaliotose **Bosch** elektrinių įrankių remonto dirbtuvėse.

Konteinerio valymas

- Konteinerį **(7)** retkarčiais išvalykite įprastu, neabrazyviu valikliu ir palikite išdžiūti.

Filtro valymas

Reguliarus dulkių konteinerio ištuštinimas ir filtro valymas užtikrina optimalią siurbimo galią. Jei siurbimo našumas vis tiek nepakankamas, siurbį pristatykite į klientų aptarnavimo skyrių.



Pirminio filtro valymas

- atspauskite užraktus **(9)** ir nuimkite siurblio viršutinę dalį **(10)** (žr. **C pav.**).
- Pirminį filtrą **(22)** išimkite iš konteinerio **(7)**.

Trikčių šalinimas

- Pirminį filtrą **(22)** iškratykite virš specialaus atliekų konteinerio.
- Pirminį filtrą **(22)**, rodykles nukreipę į žarnos tvirtinimo angą **(3)**, įdėkite į konteinerį **(7)**.
- Uždėkite siurblio viršutinę dalį **(10)** ir užspauskite užraktus **(9)**.

Pagrindinio filtro valymas

- atspauskite užraktus **(9)** ir nuimkite siurblio viršutinę dalį **(10)** (žr. **C pav.**).
- Filtro laikiklį **(28)** sukite iki atramos kryptimi , ir filtro laikiklį kartu su pagrindiniu filtru **(20)** išimkite iš siurblio viršutinės dalies **(10)**.
- Minkštu šepetėliu nuvalykite pagrindinio filtro **(20)** plaukštes.
arba
Pažeistą pagrindinį filtrą **(20)** pakeiskite.
- Filtro laikiklį **(28)** su pagrindiniu filtru **(20)** užmaukite ant filtro korpuso **(29)** ir sukite filtro laikiklį **(28)** iki atramos kryptimi .
- Uždėkite siurblio viršutinę dalį **(10)** ir užspauskite užraktus **(9)**.

Skysčių filtro valymas

Siekiant išvengti pelėsių susidarymo po skysčių siurbimo:

- atspauskite užraktus **(9)** ir nuimkite siurblio viršutinę dalį **(10)** (žr. **C pav.**).
- Palaukite, kol siurblio viršutinė dalis **(10)** gerai išdžius.
- Filtrą skysčiams **(21)** nutraukite nuo filtro korpuso **(29)**.
- Skysčių filtrą **(21)** praplaukite po tekančiu vandeniu ir palikite gerai išdžiūti.
- Filtrą skysčiams **(21)** uždėkite ant filtro korpuso **(29)**.
- Uždėkite siurblio viršutinę dalį **(10)** ir užspauskite užraktus **(9)**.

Sandėliavimas ir transportavimas (žr. **J1–J2 pav.**)

- Maitinimo laidą apvyniokite apie rankeną prietaisui nešti **(12)**.
- Siurbimo vamzdžius **(26)** įstatykite į laikiklius **(14)**.
- Siurbimo žarną **(15)**, apskukę aplink siurblio viršutinę dalį, įdėkite į siurbimo žarnos laikiklį **(11)**.
- Siurbį neškite laikydami už rankenos prietaisui nešti **(12)** arba ant lygių grindų, naudodamiesi juosta **(4)**, tempkite siurbį paskui save.
- Siurbį pastatykite sausose patalpose ir imkitės priemonių, kad juo nesinaudotų pašaliniai asmenys.
- Norėdami užfiksuoti vairuojamuosius ratukus **(6)**, paspauskite žemyn vairuojamųjų ratukų stabdį **(5)**.

- **Įvykus trikdžiai (pvz., įtrūkus filtrui), siurbį reikia iškart išjungti. Prieš įjungiant iš naujo, būtina pašalinti triktį.**

Gedimas	Šalinimas
Neįsijungia siurbimo turbina.	– Patikrinkite maitinimo laidą, kištuką, saugiklį ir kištukinį lizdą. Veikimo režimų perjungiklis (1) nustatytas ties „Automatinis įjungimo ir išjungimo įtaisas“. – Veikimo režimų perjungiklį (1) nustatykite ties simboliu „Siurbti“ arba įjunkite prie kištukinio lizdo (2) prijungtą elektrinį įrankį.
Po konteinerio ištuštinimo nebeįsijungia siurbimo turbina.	– Siurbtlį išjunkite ir 5 sekundes palaukite, po to vėl įjunkite.
Mažėja siurbimo galia.	– Ištuštinkite konteinerį (7) . – Pašalinkite kamščius iš siurbimo antgalių, siurbimo vamzdžių (26) , siurbimo žarnos (15) ir pagrindinio filtro (20) . – Pakeiskite plastikinį maišelį (19) arba dulkių surinkimo maišelį. – Tinkamai užfiksuokite filtro laikiklį (28) . – Tinkamai uždėkite siurblio viršutinę dalį (10) ir užspauskite užraktus (9) . – Pakeiskite pirminį filtrą (22) , pagrindinį filtrą (20) arba skysčių filtrą (21) .
Siurbiant prasiskverbia dulkių	– Patikrinkite, ar tinkamai įstatytas pagrindinis filtras (20) . – Pakeiskite pagrindinį filtrą (20) .
Nesuveikia automatinis išjungimo įtaisas (skysčių siurbimas).	Jei skysčiai nėra laidūs elektrai arba jei susidaro putų, automatinis išjungimo įtaisas neveikia. – Nuolat tikrinkite pripildymo lygį.
Neveikia automatinis filtro valymo įtaisas	– Ištuštinkite konteinerį (7) .

Klientų aptarnavimo skyrius ir konsultavimo tarnyba

Klientų aptarnavimo skyriuje gausite atsakymus į klausimus, susijusius su jūsų gaminio remontu, technine priežiūra bei atsarginėmis dalimis. Detaliau brėžinius ir informacijos apie atsargines dalis rasite interneto puslapyje:

www.bosch-pt.com

Bosch konsultavimo tarnybos specialistai mielai pakonsultuos Jus apie gaminius ir jų papildomą įrangą.

leškant informacijos ir užsakant atsargines dalis prašome būtinai nurodyti dešimtženklį gaminio numerį, esantį firminėje lentelėje.

Lietuva

Bosch įrankių servisas

Informacijos tarnyba: (037) 713350

Įrankių remontas: (037) 713352

Faksas: (037) 713354

El. paštas: service-pt@lv.bosch.com

Šalinimas

Siurblys, papildoma įranga ir pakuotės turi būti ekologiškai utilizuojami.



Nemeskite siurblių į buitinių atliekų konteinerius!

Tik ES šalims:

Pagal Europos direktyvą 2012/19/ES dėl elektros ir elektroninės įrangos atliekų ir šios direktyvos perkėlimo į nacionalinę teisę aktus, naudoti nebetinkami siurbčiai turi būti surenkami atskirai ir perdirbami aplinkai nekenksmingu būdu.

한국어

진공청소기 관련 안전 수칙



모든 안전 수칙과 지침을 숙지하십시오. 다음의 안전 수칙과 지침을 준수하지 않으면 화재 위험이 있으며 감전 혹은 중상을 입을 수 있습니다.

안전 수칙과 지침서는 계속 보관하시기 바랍니다.

- ▶ **본 진공청소기는 어린이나 정신 지체 및 신체 부자유자, 혹은 경험이나 지식이 부족한 사람이 사용하기에 적합하지 않습니다.** 이를 지키지 않을 경우, 오작동과 부상의 위험이 따릅니다.
- ▶ **어린이는 감독이 필요합니다.** 진공청소기를 가지고 장난치는 일이 없도록 해야 합니다.

▶ **너도밤나무 분진 또는 물푸레나무 분진, 암석 분진 또는 석면을 흡입하지 마십시오.** 이러한 물질은 암을 유발할 수 있습니다.

경고 진공청소기의 사용 방법, 흡입 할 소재 및 이를 안전하게 제거 할 수 있는 방법에 대한 정보를 충분히 숙지한 상태에서만 진공청소기를 사용하십시오. 사용에 대한 상세한 지침을 통해 오작동 및 부상을 방지할 수 있습니다.

경고 건조 상태의 물질만 진공청소기로 흡입할 수 있으며, 액체를 흡입하려면 적절한 조치를 취해야 합니다. 액체가 유입될 경우 감전의 위험이 높아집니다.

▶ 진공청소기를 통해 가솔린, 오일, 알코올, 용매 등 가연성 혹은 폭발성 액체를 흡입해서는 안 됩니다. 고온의 가연성 분진을 흡입해서도 안 됩니다. 진공청소기를 폭발 위험이 있는 환경에서 작동하지 마십시오. 분진, 증기 및 액체로 인해 화재가 발생하거나 폭발할 수 있습니다.

경고 소켓은 사용 설명서에 지정된 용도로만 사용하십시오.

경고 거품 또는 물이 배출되는 즉시 진공청소기의 전원을 끄고 용기를 비우십시오. 진공청소기가 손상될 수 있습니다.

▶ 주의! 진공청소기는 실내에서만 보관해야 합니다.

▶ 주의! 플로트를 정기적으로 깨끗이 닦고 손상되지 않았는지 확인하십시오. 그렇지 않을 경우 센서 기능이 제대로 작동하지 않을 수 있습니다.

▶ 진공청소기를 습기 찬 곳에서 사용해야 할 경우에는 누전 차단기를 사용하십시오. 누전 차단기를 사용하면 감전 위험을 줄일 수 있습니다.

▶ 진공청소기를 올바르게 접지된 전원 회로에 연결하십시오. 소켓과 연장 케이블에는 올바른 기능을 하는 접지선이 있어야 합니다.

▶ 사용하기 전에 항상 진공청소기, 케이블 및 플러그를 점검하십시오. 손상된 부위가 발견되면 진공청소기를 사용하지 마십시오. 진공청소기는 스스로 직접 분해하지 말고 해당 자격을 갖춘 전문 인력에게만 맡기고, 순정 대체품으로만 수리하십시오. 손상된 진공청소기, 전원 케이블 및 플러그를 사용하면 감전 위험이 높습니다.

▶ 전원 케이블을 밟거나 누르지 않도록 하십시오. 소켓에서 플러그를 당겨 빼내거나 진공청소기를 이동시키기 위해 케이블을 잡지 마십시오. 손상된 전원 케이블은 감전을 일으킬 위험이 높습니다.

▶ 진공청소기를 유지보수하거나 세척하기 전, 기기를 설정하거나 부속품을 교체하기 전, 그리고 청소기 사용 후 보관할 시에는 소켓에서 플러그를 뽑으십시오. 이는 청소기가 불필요하게 작동되거나 제품이 고장나는 것을 방지합니다.

▶ 작업장에 환기가 잘 되도록 하십시오.

▶ 진공청소기 수리는 자격있는 전문 인력에게 맡기고, 순정 대체 부품만 사용하십시오. 이를 통해 진공청소기의 안전성을 오래 유지할 수 있습니다.

경고 진공청소기에는 건강에 유해한 분진이 포함되어 있습니다. 분

진 수집 용기 제거를 비롯하여 비우는 작업 및 유지 보수 작업 시에는 전문 기술자를 통해서만 진행하십시오. 해당 보호 장비를 착용해야 합니다. 필터 시스템이 완벽하지 않은 상태에서 진공청소기를 작동시키지 마십시오. 건강을 해칠 수 있습니다.

▶ 처음 가동하기 전에 진공청소기 호스에 아무런 이상이 없는지 점검하십시오. 이때 청소기에 흡입 호스를 설치하여 돌발적으로 먼지가 배출되는 일이 없게 하십시오. 그렇지 않으면 분진을 호흡할 수 있습니다.

▶ 진공청소기 위에 앉지 마십시오. 진공청소기가 손상될 수 있습니다.

▶ 전원 케이블 및 흡입 호스를 조심히 다루십시오. 그렇지 않으면 다른 사람에게 위험할 수 있습니다.

▶ 진공청소기에 직접 물을 분사하여 청소하지 마십시오. 진공청소기 상부에 물이 들어갈 경우 감전의 위험이 높아집니다.

기호

다음 기호는 진공청소기 사용에 있어 중요한 의미를 갖습니다. 그러므로 기호와 그 의미를 잘 기억해 두십시오. 기호를 제대로 이해하면 진공청소기를 더욱 쉽고 안전하게 사용할 수 있습니다.

기호와 설명



경고! 모든 안전 수칙과 지침을 숙지하십시오. 다음의 안전 수칙과 지침을 준수하지 않으면 화재 위험이 있으며 감전 혹은 중상을 입을 수 있습니다.



IEC/EN 60335-2-69에 따라 노출 한계값 > 1 mg/m³의 건강에 유해한 분진을 건식 흡입하기 위한 용도의 분진 등급 L의 진공청소기

기호와 설명



예를 들어 진공청소기를 운반할 때 기중기를 사용하여 운반하지 마십시오. 진공청소기는 기중기를 이용할 수 없습니다. 부상과 손상의 위험이 따릅니다.



진공청소기 위에 앉거나 밟고 올라가서는 안 됩니다. 진공청소기의 기능이 약화되거나 손상될 수 있습니다. 부상을 입을 수 있습니다.



1+ 시작/멈춤 자동 기능

작동하는 전동공구에서 발생하는 먼지 흡입하기
진공청소기는 자동으로 켜진 뒤 시간이 지체되면 다시 꺼집니다

0

전원 끄기



흡입

쌓인 먼지 흡입하기

max. 2200 W
min. 100 W

연결된 전동공구의 허용 접속 부하(국가별)

제품 및 성능 설명

규정에 따른 사용

본 기기는 비가연성의 건조한 분진, 비가연성 액체 및 수분-공기 혼합물질을 수집, 흡입, 운반 및 저장하는 용도로 사용됩니다. 본 진공청소기는 분진 기술에 따라 테스트되었으며 분진 등급 L에 해당됩니다. 수공업계, 산업계 및 작업장 등에서 그 수요가 증가함에 따라 상업적 용도로 사용하기에 적합합니다.

분진 등급 L의 진공청소기는 IEC/EN 60335-2-69에 따라 노출 한계값 > 1 mg/m³의 건강에 유해한 분진을 흡입 및 배출하기 위한 용도로만 사용할 수 있습니다.

진공청소기의 모든 기능을 완전히 익혀 아무 문제없이 사용이 가능하거나 적당한 지시를 받은 사람만이 기기를 사용해야 합니다.

제품의 주요 명칭

그림의 부품에 매겨진 번호는 그래픽 페이지의 진공청소기 그림에 해당됩니다.

- (1) 작동 모드 선택 스위치
- (2) 전동공구용 전원 콘센트
- (3) 호스 구멍(흡입 기능)
- (4) 케이블 밴드
- (5) 가이드 롤러 브레이크
- (6) 가이드 롤러
- (7) 용기

- (8) 작동 휠
- (9) 진공청소기 뚜껑 잠금쇠
- (10) 진공청소기 뚜껑
- (11) 흡입 호스 홀더
- (12) 운반용 손잡이
- (13) 호스 구멍(배출 기능)
- (14) 흡입관 홀더
- (15) 흡입 호스
- (16) 공구 연동 어댑터
- (17) 곡선형 노즐
- (18) 틸트 노즐
- (19) 비닐백/면지봉투^{A)}
- (20) 메인 필터
- (21) 세션 필터
- (22) 프리 필터
- (23) 고무 립
- (24) 브러시 스트립
- (25) 흡입구
- (26) 흡입관
- (27) 누름 버튼
- (28) 필터 홀더
- (29) 필터 바꾸니
- (30) 흡기구
- (31) 비닐백 고정용 클립

(32) 공기 통풍구

A) 도면이나 설명서에 나와있는 액세스리는 표준 공급부품에 속하지 않습니다. 전체 액세스리는 저희 액세스리리 프로그램을 참고하십시오.

제품 사양

습식/건식 흡입기		GAS 12-25 PL	
제품 번호		3 601 J7C 1..	
소비 전력	W		1250
주파수	Hz		50-60
용기 용량(전체)	l		25
순 부피(액체)	l		15
먼지봉투 용량	l		20
최대 진공 ^{A)}			
- 흡입관	kPa		19
- 터빈	kPa		20
최대 유량 ^{A)}			
- 흡입관	l/s		36
- 터빈	l/s		65
시작/멈춤 자동 기능	kg		●
EPTA-Procedure 01:2014 에 따른 중량			9
보호 등급			☉/I
보호 등급	kg		IPX4

A) Ø 35 mm 및 길이가 3 m인 흡입 호스로 측정
자료는 정격 전압 [U] 230 V를 기준으로 한 것입니다. 전압이
다른 경우 및 국가별 사양에 따라 변동이 있을 수 있습니다.

시작/멈춤 자동 기능			
	정격 전압	최대 출력	최소 출력
EU	220-240 V	2100 W	100 W
UK	240 V	2100 W	100 W
CH	230 V	2100 W	100 W

연결된 전동공구의 허용 접속 부하.
상기 수치는 모델에 따라 국가별로 차이가 있을 수 있습니다.
진공청소기기의 소켓에 적혀 있는 제원을 참고하십시오.

소음/진동 정보

EN 60335-2-69 표준에 따라 산출된 소음 배출량.
진공청소기의 A급 소음레벨은 일반적으로
76 dB(A)입니다. 오차 K = **3 dB**. 작업 시 소음레벨
이 **80 dB(A)**를 초과할 수 있습니다.

귀마개를 착용하십시오!

총진동값 a_n (3방향의 벡터합)과 오차 K는
EN 60335-2-69에 따라 산출됩니다: $a_n < 2.5 \text{ m/s}^2$,
K = **1.5 m/s²**.

조립

▶ 진공청소기를 유지보수하거나 세척하기 전, 기기를
설정하거나 부속품을 교체하기 전, 그리고 청
소기 사용 후 보관할 시에는 소켓에서 플러그를

뽑으십시오. 이는 청소기가 불필요하게 작동되거나
제 제품이 고장나는 것을 방지합니다.

흡입 액세스리 조립하기(그림 A 참조)

흡입 호스 (15) 는 클립 시스템이 장착되어 있어서
흡입 액세스리(공구 연동 어댑터 (16), 곡선형 노즐
(17))에 연결할 수 있습니다.

노즐 및 관 장착하기

- 곡선형 노즐 (17) 을 흡기 호스 (15) 에 끼울 때,
흡기 호스의 양쪽 누름 버튼 (27) 이 맞물려 고정
되는 소리가 들려야 합니다.
- 그리고 나서 적합한 흡입 부품(바닥 노즐, 틈새
노즐, 흡입관 등)을 곡선형 노즐 (17) 에 고정시
킵니다.
- 분리할 때는 누름 버튼 (27) 을 안쪽으로 눌러 부
품들을 분리합니다.

흡입 어댑터 조립하기

- 공구 연동 어댑터 (16) 를 흡기 호스 (15) 에 끼
울 때, 흡기 호스의 양쪽 누름 버튼 (27) 이 맞물
려 고정되는 소리가 들려야 합니다.
- 분리할 때는 누름 버튼 (27) 을 안쪽으로 눌러 부
품들을 분리합니다.

흡입 호스 조립하기

흡입 기능(그림 B1 참조)



- 흡입 호스 (15) 를 호스 구멍 (3) 위쪽에 끼운 후
회전 방향 “”으로 끝까지 돌립니다.

지침: 흡입 시 흡입 호스와 흡입 액세스리 안의 먼지
마찰로 인해 정전기가 발생하는데, 작업자는 이에
유의해서 사용해야 합니다(환경적 영향과 신체 감
각에 따라 달라짐).

보쉬는 일반적으로 미세 먼지와 건조 물질의 흡입
시 정전방지용 흡입 호스(별매 액세스리)를 사용할
것을 권장합니다.

배출 기능(그림 B2 참조)

▶ 진공청소기에는 배출 기능이 있습니다. 배기를
개방된 공간에 불어내지 마십시오. 호스가 깨끗
한 경우에만 배출 기능을 사용하십시오. 분진이
건강에 유해할 수 있습니다.

- 흡입 호스 (15) 의 축적된 먼지를 청소하려면 진
공청소기의 전원 스위치를 최소한 5초 이상 켜니
다(작동 모드 선택 스위치 (1) "진공청소기" 기
호).
- 흡입 호스 (15) 를 회전 방향 “”로 돌린 다
음 호스 구멍 (3) 에서 당겨 빼내십시오.
- 흡입 호스 (15) 를 호스 구멍 (13) 위쪽에 끼운
후 잠금 모양의 위치까지 회전 방향 “”으로 돌
립니다.

프리 필터 빼내기/끼우기

프리 필터 (22) 는 조대 오염물질을 걸러내어 메인
필터의 수명을 높여줍니다. 습식 흡입 또는 메인 필
터 청소 진행 시 용기에서 프리 필터를 분리해야 합
니다.

프리 필터 빼내기(그림 D1 참조)

- 잠금쇠 (9) 를 열고 청소기 뚜껑 (10) 을 분리하십시오(그림 C 참조).
- 용기 (7) 에서 프리 필터 (22) 를 분리하십시오.

프리 필터 끼우기(그림 D2 참조)

- 프리 필터 (22) 를 화살표 방향 호스 구멍 (3) 쪽 용기 (7) 에 끼우십시오.
- 청소기 뚜껑 (10) 을 끼운 후 잠금쇠 (9) 를 닫으십시오.

메인 필터 빼내기/끼우기

메인 필터 (20) 는 배출 공기 청소를 위해 필터 성능을 극대화시킨 HEPA 주름 필터입니다. 습식 흡입 작업을 하는 경우 용기에서 프리 필터를 분리해야 합니다.

메인 필터 빼내기(그림 E1 참조)

- 잠금쇠 (9) 를 열고 청소기 뚜껑 (10) 을 분리하십시오(그림 C 참조).
- 필터 홀더 (28) 를 회전방향  으로 끝까지 돌린 후 메인 필터 (20) 와 함께 필터 홀더를 진공청소기 뚜껑 (10) 에서 분리하십시오.

메인 필터 끼우기(그림 E2 참조)

- 필터 홀더 (28) 를 메인 필터 (20) 와 함께 필터 바구니 (29) 위쪽으로 끼우고, 필터 홀더 (28) 를 회전방향  으로 끝까지 돌리십시오.
- 청소기 뚜껑 (10) 을 끼운 후 잠금쇠 (9) 를 닫으십시오.

습식 필터 끼우기/빼내기

폐기 처리가 수월해지도록 수분-고체 혼합물 흡입 시 사용할 수 있도록 액체를 고체와 분리해주는 습식 필터 (21) 가 진공청소기에 포함되어 있습니다.

습식 필터 끼우기(그림 F1 참조)

- 잠금쇠 (9) 를 열고 청소기 뚜껑 (10) 을 분리하십시오(그림 C 참조).
- 필터 홀더 (28) 를 회전방향  으로 끝까지 돌린 후 메인 필터 (20) 와 함께 필터 홀더를 진공청소기 뚜껑 (10) 에서 분리하십시오(그림 E1 참조).
- 습식 필터 (21) 를 필터 바구니 (29) 위에 끝까지 끼웁니다.
- 청소기 뚜껑 (10) 을 끼운 후 잠금쇠 (9) 를 닫으십시오.

습식 필터 빼내기(그림 F2 참조)

- 잠금쇠 (9) 를 열고 청소기 뚜껑 (10) 을 분리하십시오(그림 C 참조).
- 습식 필터 (21) 를 필터 바구니 (29) 에서 빼내십시오.
- 필터 홀더 (28) 를 메인 필터 (20) 와 함께 필터 바구니 (29) 위쪽으로 끼우고, 필터 홀더 (28) 를 회전방향  으로 끝까지 돌리십시오(그림 E2 참조).
- 청소기 뚜껑 (10) 을 끼운 후 잠금쇠 (9) 를 닫으십시오.

비닐백 또는 먼지봉투 끼우기/빼내기(건식 흡입)

건식 흡입을 할 때는 비닐백 (19) 또는 먼지봉투(별매 액세서리)를 용기 (7) 에 넣을 수 있습니다. 이 방법을 사용하면 조대 먼지 처리가 수월해집니다.

비닐백 끼우기(그림 G1-G3 참조)

- 잠금쇠 (9) 를 열고 청소기 뚜껑 (10) 을 분리하십시오(그림 C 참조).
- 용기 (7) 에서 프리 필터 (22) 를 분리하십시오.
- 비닐백 (19) 을 주입구가 위쪽을 향하게 하여 용기 (7) 에 끼웁니다. 클립 (31) 을 사용해 비닐백을 흡입구 (30) 아래쪽에 고정시킵니다.
- 비닐백 (19) 이 용기 (7) 의 안쪽 벽에 완전히 밀착되도록 하십시오.
- 비닐백 (19) 의 나머지 부분을 용기 (7) 의 가장자리 위에서 가볍게 두드려 넣습니다.
- 프리 필터 (22) 를 화살표 방향 호스 구멍 (3) 쪽 용기 (7) 에 끼우십시오.
- 청소기 뚜껑 (10) 을 끼운 후 잠금쇠 (9) 를 닫으십시오.

비닐백 분리 후 밀봉하기

- 잠금쇠 (9) 를 열고 청소기 뚜껑 (10) 을 분리하십시오(그림 C 참조).
- 용기 (7) 에서 프리 필터 (22) 를 분리하십시오.
- 팽창 비닐백 (19) 의 가장자리를 클립 (31) 의 뒤쪽으로 빼냅니다.
- 비닐백 (19) 이 손상되지 않도록 조심스럽게 용기 (7) 밖으로 빼냅니다.
- 비닐백이 흡입구 (30) 나 다른 날카로운 대상에 긁히지 않도록 주의하십시오.

먼지봉투 교체하기/끼우기(액세서리)

- 잠금쇠 (9) 를 열고 청소기 뚜껑 (10) 을 분리하십시오(그림 C 참조).
- 용기 (7) 에서 프리 필터 (22) 를 분리하십시오.
- 팽창 먼지봉투 (19) 를 연결 플랜지에서 뒤쪽으로 빼내십시오. 뚜껑을 젖혀 먼지봉투의 구멍을 막으십시오. 용기 (7) 에서 밀봉된 먼지봉투를 분리하십시오.
- 진공청소기의 연결 플랜지 위에 새 먼지봉투를 끼웁니다. 먼지봉투의 전체 길이가 용기 (7) 의 안쪽 벽에 밀착되도록 하십시오.
- 프리 필터 (22) 를 화살표 방향 호스 구멍 (3) 쪽 용기 (7) 에 끼우십시오.
- 청소기 뚜껑 (10) 을 끼운 후 잠금쇠 (9) 를 닫으십시오.

고무 림 끼우기(습식 흡입)(그림 H 참조)

지침: 투과율(분진 등급 L)에 대한 요구 조건은 건식 흡입용으로만 검증되었습니다.

- 브러쉬 스트립 (24) 을 적합한 공구를 사용하여 바닥 노즐 (25)에서 빼냅니다.
- 고무 림 (23) 을 바닥 노즐 (25)안에 넣습니다.

지침: 고무 림의 편성면이 바깥쪽을 향하도록 해야 합니다.

작동

▶ **진공청소기를 유지보수하거나 세척하기 전, 기기를 설정하거나 부속품을 교체하기 전, 그리고 청소기 사용 후 보관할 시에는 소켓에서 플러그를 뽑으십시오.** 이는 청소기가 불필요하게 작동되거나 제품이 고장나는 것을 방지합니다.

기계 시동

▶ **전원 전압에 유의하십시오!** 전원의 전압은 진공청소기의 형식라벨에 있는 표시와 일치해야 합니다. 230 V로 표시된 충전기는 220 V에서도 작동이 가능합니다.

▶ **전원 전압에 유의하십시오!** 전원의 전압은 진공청소기의 형식라벨에 있는 표시와 일치해야 합니다.

▶ **유해먼지 관리에 관한 국가 규정이나 법규를 참고하십시오.**

진공청소기는 다음과 같은 소재를 흡입 및 배출하는 용도로만 사용할 수 있습니다:

- 노출 한계값 > 1 mg/m³의 분진



진공청소기를 폭발 위험이 있는 곳에서 사용해서는 안 됩니다.

흡입력을 최적화하려면 흡입 호스 (15) 이 항상 진공청소기 뚜껑 (10) 에서 완전히 풀려 있어야 합니다.

건식 흡입

지침: 건식 흡입 시 프리 필터 (22) 및 메인 필터 (20) 가 진공청소기에 끼워졌는지 확인하십시오.(그림 D2 및 E2 참조).

쌓인 먼지 흡입하기

- 진공청소기의 전원을 **켜려면** 작동 모드 선택 스위치 (1) 를 “진공청소기” 기호에 둡니다. 
- 진공청소기의 전원을 **끄려면** 작동 모드 선택 스위치 (1) 를 “끄기” 기호에 둡니다. 

작동하는 전동공구에서 발생하는 먼지 흡입하기(그림 I 참조)

▶ **배기 공기가 다시 공간 안으로 들어갈 경우 공간 내에 공기 교환 비율(L)이 충분히 높아야 합니다. 당국의 해당 규정에 유의하십시오.**

진공청소기 안에는 보호접지 소켓 (2) 이 내장되어 있습니다. 이 소켓에 외부 전동공구를 연결할 수 있습니다. 연결하는 전동공구의 최대 허용 전력을 확인하십시오.





- 공구 연동 어댑터 (16) 를 장착하십시오 (참조 „흡입 어댑터 조립하기“, 페이지 230).
- 공구 연동 어댑터 (16) 를 전동공구의 흡입 연결 부위에 끼우십시오.

지침: 흡입 호스로의 공기 공급이 미미한 전동공구로 작업할 경우(예: 실통, 연마기 등), 공구 연동 어댑터 (16) 의 공기 통풍구 (32) 가 열려 있어야 합니다. 이렇게 해야만 자동 필터 청소장치에 문제가 없

작동할 수 있습니다.

구멍이 최대로 커질 때까지 공기 통풍구 (32) 위의 링을 돌려주십시오.

- 진공청소기의 **시작/멈춤 자동 기능**  을 **작동하려면** 작동 모드 선택 스위치 (1) 를 시작/멈춤 자동 기능에 둡니다.
- 진공청소기를 **작동하려면** 소켓 (2) 에 연결된 전동공구를 켜십시오. 진공청소기가 자동으로 작동합니다.
- **흡입을 종료하려면** 전동공구의 전원을 끄십시오. 시작/멈춤 자동 기능의 린은 기능은 흡입 호스에서 나머지 먼지들을 빼내기 위해 최대 6초까지 작동됩니다.
- 진공청소기의 전원을 **끄려면** 작동 모드 선택 스위치 (1) 를 “끄기” 기호에 둡니다. 

습식 흡입

▶ **진공청소기를 통해 가솔린, 오일, 알코올, 용매 등 가연성 혹은 폭발성 액체를 흡입해서는 안 됩니다. 고온의 가연성 분진을 흡입해서도 안 됩니다. 진공청소기를 폭발 위험이 있는 환경에서 작동하지 마십시오.** 분진, 증기 및 액체로 인해 화재가 발생하거나 폭발할 수 있습니다.

▶ **진공청소기를 워터 펌프 용도로 사용해서는 안 됩니다.** 진공청소기는 공기 및 물 혼합물을 흡입하는 용도로 설계되었습니다.

지침: 습식 흡입 시 프리 필터 (22) 및 메인 필터 (20) 가 진공청소기에서 분리되었는지 확인하십시오(그림 D1 및 E1 참조).

습식 흡입을 하기 전 작업 단계

- 잠금쇠 (9) 를 열고 청소기 뚜껑 (10) 을 분리하십시오(그림 C 참조).
- 용기 (7) 에서 프리 필터 (22) 를 분리하십시오.
- 필요에 따라 비닐백 (19) 또는 먼지봉투를 제거하십시오.
- 필터 홀더 (28) 를 회전방향  으로 끝까지 돌린 후 메인 필터 (20) 와 함께 필터 홀더를 진공청소기 뚜껑 (10) 에서 분리하십시오.
- 습식 필터 (21) 를 필터 바구니 (29) 위에 끝까지 끼웁니다.
- 청소기 뚜껑 (10) 을 끼운 후 잠금쇠 (9) 를 닫으십시오.
- 고무 림 (23) 을 바닥 노즐 (25) 안에 넣습니다.

액체 흡입

- 진공청소기의 전원을 켭니다(작동 모드 선택 스위치 (1) “스크류 작업” 기호).
- 진공청소기에는 플로트가 장착되어 있습니다. 최대 높이까지 채워지면 흡입이 멈춥니다.
- 작동 모드 선택 스위치 (1) 를 “전원 끄기” 기호에 둡니다.
 - 용기 (7) 를 비우십시오.

습식 흡입 후 곰팡이 발생 방지 방법: (참조 „습식 필터 청소하기“, 페이지 233)

자동 필터 청소장치

흡입 성능이 떨어지기 전까지 필터 정초장치가 활성화되어 있어야 합니다.

필터 청소 시스템의 빈도는 분진 종류와 분량에 따라 좌우됩니다. 정기적으로 사용하면 최대 흡입 성능이 오래 유지됩니다.

- 6~10초 간 진공청소기의 전원을 껐다가 다시 켜십시오. 이러한 과정을 여러 번 반복하십시오.
- 전원을 켰을 때 공기가 부딪히면서 프리 필터 (22)가 청소됩니다.
- 필터 청소 후 작업을 위해 다시 진공청소기의 전원을 켜십시오.

보수 정비 및 서비스

보수 정비 및 유지

▶ 진공청소기를 유지보수하거나 세척하기 전, 기기를 설정하거나 부속품을 교체하기 전, 그리고 청소기 사용 후 보관할 시에는 소켓에서 플러그를 뽑으십시오. 이는 청소기가 불필요하게 작동되거나 제품이 고장나는 것을 방지합니다.

▶ 안전하고 올바른 작업을 위하여 진공청소기와 교환기구를 항상 깨끗이 유지하십시오.

작업자나 다른 사람들에게 위험하지 않은 범위에서, 사용자가 진공청소기를 분해하여 닦고 보수 정비해야 합니다. 진공청소기를 분해하기 전에 만일의 위험을 예방하기 위해 깨끗이 닦아 주십시오. 진공청소기를 분해하는 공간에 환기가 잘 되도록 해야 합니다. 보수 정비 작업 시 개인 안전복장을 착용하십시오. 보수 정비 후에 작업장을 깨끗이 청소해야 합니다.

제조사나 교육받은 직원이 필터 손상 여부, 진공청소기 밀폐성 및 제어장치 기능 등 분진기술적인 검사를 최소한 매년 1회 실시해야 합니다.

주변이 더러운 곳에 있었던 L 등급의 진공청소기의 경우, 외부 및 모든 장치 부품을 청소하거나 썰링제를 바르십시오. 유지보수 작업 및 수리 작업을 진행할 때 충분히 세척되지 않은 모든 더러운 부품은 폐기해야 합니다. 이러한 부품은 해당 유형의 폐기를 제거에 맞는 유효한 규정에 맞춰 비투과성 주머니에 폐기해야 합니다.

연결 코드를 교환해야 할 경우 안전을 기하기 위해 Bosch 또는 Bosch 지정 전동공구 서비스 센터에 맡겨야 합니다.

용기 청소하기

- 가깝게 시중에 나와 있는 순환 세정제를 이용해 용기 (7)를 닦아준 후 잘 말려주십시오.

필터 청소하기

먼지통을 주기적으로 비워주고 필터를 청소해야 최적의 흡입 성능이 보장됩니다. 그래도 흡입 성능이 개선되지 않으면 진공청소기를 고객 서비스 센터에 보내야 합니다.

프리 필터 청소하기

- 잠금쇠 (9)를 열고 청소기 뚜껑 (10)을 분리하십시오(그림 C 참조).
- 용기 (7)에서 프리 필터 (22)를 분리하십시오.
- 프리 필터 (22)를 적합한 쓰레기통 위에서 털어 줍니다.
- 프리 필터 (22)를 화살표 방향 호스 구멍 (3) 쪽 용기 (7)에 끼우십시오.
- 청소기 뚜껑 (10)을 끼운 후 잠금쇠 (9)를 닫으십시오.

메인 필터 청소하기

- 잠금쇠 (9)를 열고 청소기 뚜껑 (10)을 분리하십시오(그림 C 참조).
- 필터 홀더 (28)를 회전방향 으로 끝까지 돌린 후 메인 필터 (20)와 함께 필터 홀더를 진공청소기 뚜껑 (10)에서 분리하십시오.
- 메인 필터 (20)의 다판을 부드러운 솔로 털어 주십시오.

또는

- 손상된 메인 필터 (20)를 교체하십시오.
- 필터 홀더 (28)를 메인 필터 (20)와 함께 필터 바구니 (29) 위쪽으로 끼우고, 필터 홀더 (28)를 회전방향 으로 끝까지 돌리십시오.
- 청소기 뚜껑 (10)을 끼운 후 잠금쇠 (9)를 닫으십시오.

습식 필터 청소하기

습식 흡입 후 곰팡이 발생 방지를 위해:

- 잠금쇠 (9)를 열고 청소기 뚜껑 (10)을 분리하십시오(그림 C 참조).
- 진공청소기 뚜껑 (10)을 잘 말려주십시오.
- 습식 필터 (21)를 필터 바구니 (29)에서 빼내십시오.
- 습식 필터 (21)를 흐르는 물에 헹군 후 잘 말리십시오.
- 습식 필터 (21)를 필터 바구니 (29) 위에 끝까지 끼웁니다.
- 청소기 뚜껑 (10)을 끼운 후 잠금쇠 (9)를 닫으십시오.

보관 및 운반(그림 J1J2 참조)

- 전원 케이블을 운반용 손잡이 (12)에 감으십시오.
- 흡입관 (26)을 홀더 (14)에 끼우십시오.
- 흡입 호스 (15)를 진공청소기 뚜껑 둘레에 놓고 홀더 (11)에 거십시오.
- 손잡이 (12)를 잡고 진공청소기를 운반하거나 평평한 바닥에 놓고 케이블 밴드 (4)를 이용하여 끌고 이동합니다.
- 건조한 공간에 진공청소기를 보관하고 함부로 사용하는 일이 없도록 조치하십시오.
- 가이드 롤러 (6)를 고정하려면 가이드 롤러 브레이크 (5)를 아래로 밟으십시오.

문제 해결

▶ **문제(예: 필터 파손)가 발생한 경우, 즉시 진공청소기의 전원을 꺼야 합니다. 청소기를 다시 가동하기 전에 문제를 해결해야 합니다.**

문제	해결 방법
흡입 터빈이 작동하지 않음.	- 전원 케이블, 전원 플러그, 퓨즈 및 소켓을 점검하십시오. 작동 모드 선택 스위치 (1) 가 시작/멈춤 자동 기능에 있음. - 작동 모드 선택 스위치 (1) 를 “진공청소기” 위치에 두거나 소켓 (2) 에 연결된 전동공구를 켜십시오.
흡입 터빈이 용기를 비운 후에 다시 작동하지 않음.	- 진공청소기의 전원을 끄고 5초간 기다렸다가 이후에 다시 켜십시오.
흡입력 약화됨.	- 용기 (7) 을 비우십시오. - 흡입 노즐, 흡입관 (26) , 흡입 호스 (15) 또는 메인 필터 (20) 의 장애물을 제거하십시오. - 비닐백 (19) 또는 먼지봉투를 교체하십시오. - 필터 홀더 (28) 를 제대로 끼우십시오. - 진공청소기 뚜껑 (10) 를 제대로 설치하고 뚜껑 (9) 을 닫으십시오. - 프리 필터 (22) , 메인 필터 (20) 또는 습식 필터 (21) 를 교체하십시오.
흡입 시 먼지 새어 나옴	- 메인 필터 (20) 가 제대로 장착되었는지 점검하십시오. - 메인 필터 (20) 를 교체하십시오.
자동 꺼짐 기능(습식 흡입)이 응답하지 않음.	전기 전도가 안되는 액체 또는 거품형성 시 자동꺼짐 기능이 작동하지 않음. - 채워진 상태를 지속적으로 점검하십시오.
필터 청소장치가 작동하지 않음	- 용기 (7) 을 비우십시오.

AS 센터 및 사용 문의

AS 센터에서는 귀하 제품의 수리 및 보수정비, 그리고 부품에 관한 문의를 받고 있습니다. 대체 부품에 관한 분해 조립도 및 정보는 인터넷에서도 찾아 볼 수 있습니다

- www.bosch-pt.com

보수 사용 문의 팀에서는 보수의 제품 및 해당 액세서리에 관한 질문에 기꺼이 답변 드릴 것입니다.

문의나 대체 부품 주문 시에는 반드시 제품 네임 플레이트에 있는 10자리의 부품번호를 알려 주십시오.

콜센터

080-955-0909

처리

진공청소기와 액세서리 및 포장 등은 친환경적인 방법으로 재활용할 수 있도록 분류하십시오.



진공청소기를 가정용 쓰레기로 처리하지 마십시오!

오직 EU 국가에만 해당:

전기장치 및 전자장치 노후기기에 관한 유럽 가이드라인 2012/19/EU 및 국가별 해당 법에 따라 더 이상 사용 불가능한 진공청소기는 별도로 수거하여 환경보호 규정에 따라 재활용해야 합니다.

عربي

⚠ تحذير
أوقف الشافطة على الفور
في حالة خروج رغوة أو ماء،
وقم بتفريغ الوعاء. وإلا فقد تتعرض الشافطة
للضرر.

◀ انتبه! لا يجوز تخزين الشافطة في الأماكن
المغلقة فقط.

◀ انتبه! قم بتنظيف العوامة بشكل منتظم،
وتأكد من عدم وجود أضرار بها. وإلا فقد يتأثر
الأداء الوظيفي سلباً.

◀ إن لم يكن بالإمكان تجنب تشغيل الشافطة
في الأجواء الرطبة، فاستخدم مفتاح الوقاية
من التيار المتخلف. يقلل استخدام مفتاح الوقاية
من التيار المتخلف من خطر التعرض للصدمة
الكهربائية.

◀ قم بتوصيل الشافطة بشبكة كهربائية مؤرّضة
بشكل سليم. يجب أن يحتوي المقبس الكهربائي
وكابل الإطالة على وصلة أرضي سليمة.

◀ احرص قبل كل استخدام على إجراء فحص
للشافطة والكابل والقابس. لا تستخدم
الشافطة في حالة وجود أضرار بها. لا تفتح
الشافطة بنفسك، ولا تقم بإصلاحها إلا لدى
فنيين متخصصين مؤهلين، واستخدم قطع
الغيار الأصلية فقط. يزداد خطر التعرض للصدمة
الكهربائية في حالة وجود أضرار بالشافطة أو
الكابل أو القابس.

◀ لا تقم بدهس الكابل أو تعرضه للانحصار. لا
تسمح الكابل بغرض فصل القابس من
المقبس أو تحريك الشافطة. تزيد الكابلات
الكهربائية التالفة من خطر التعرض للصدمة
كهربائية.

◀ أفضل القابس عن المقبس قبل صيانة
الشافطة أو تنظيفها، وقبل تغيير أوضاع ضبط
الجهاز أو الأجزاء الملحقة وقبل وضع الشافطة
جانباً. تساهم هذه الإجراءات الاحتياطية في منع
التشغيل غير المقصود للشافطة.

◀ قم بتوفير تهوية مناسبة في مكان العمل.

◀ احرص على إصلاح الشافطة لدى فنيين
متخصصين مؤهلين فقط، واستخدم قطع
الغيار الأصلية، حيث يضمن هذا الحفاظ على
سلامة الشافطة.

⚠ تحذير
تحتوي الشافطة على غبار
يمثل خطورة على الصحة.

احرص على أن تتم عمليات التفريغ والصيانة، بما
في ذلك خلع وعاء تجميع الغبار، من قبل العمال
المتخصصين فقط. يجب استخدام تجهيزات
الوقاية المناسبة. لا تقم بتشغيل الشافطة دون
نظام الفلاتر الكامل. وإلا فسيكون هناك خطر على
صحتك.

◀ تأكد قبل التشغيل أن خرطوم الشفط في حالة
سليمة. عند القيام بذلك، اترك خرطوم الشفط
مركب على الشافطة، حتى لا يخرج الغبار دون
قصد. وإلا فقد يتسبب ذلك في استنشاقك للغبار.

◀ لا تستخدم الشافطة كمقعد للجلوس. قد
يؤدي ذلك إلى تلف الشافطة.

◀ استخدم كابل الشبكة الكهربائية وخرطوم
الشفط بحرص. فقد يتسبب في تعرض الآخرين
للخطر.

إرشادات الأمان الخاصة
بالشافطة

اقرأ جميع إرشادات الأمان
والتعليمات. إن ارتكاب الأخطاء عند
تطبيق إرشادات الأمان والتعليمات قد
يؤدي إلى حدوث صدمات كهربائية، و
إلى نشوب الحرائق و/أو الإصابة بجروح خطيرة.
احفظ بجميع الملاحظات التحذيرية والتعليمات
للمستقبل.

◀ هذه الشافطة غير مناسبة
للاستعمال من قِبَل الأطفال
والأشخاص الذين يعانون من
نقص في القدرات البدنية أو
الحسية أو العقلية أو الذين
ليست لديهم الدراية
والمعرفة. وإلا فقد ينشأ خطر
من الاستخدام الخاطئ أو وقوع
إصابات.

◀ قم بمراقبة الأطفال. لضمان
عدم عبث الأطفال بالشافطة.

◀ لا تقم أبداً بشفط غبار خشب الزان أو خشب
البلوط أو غبار الحجازة أو الأسبستوس. حيث
تعتبر هذه المواد من مسببات السرطان.

⚠ تحذير
لا تستخدم الشافطة إلا عند
توافر معلومات كافية عن
طريقة استخدامها والمواد التي يمكن شفطها
وعن التخلص من هذه المواد بشكل آمن. اتباع
الإرشادات بعناية يحد من وقوع أخطاء تشغيل أو
إصابات.

⚠ تحذير
الشافطة مناسبة لشفط
المواد الجافة، ويمكن، عبر
اتخاذ الإجراءات المناسبة، استخدامها أيضاً في
شفط السوائل. يزداد خطر التعرض للصدمة كهربائية
في حالة تسرب السوائل.

◀ لا تستخدم الشافطة في شفط السوائل
القابلة للاشتعال أو الانفجار، مثل البنزين،
الزيت، الكحول، المواد المذيبة. لا تقم بشفط
غبار ساخن أو مشتعل. لا تقم بتشغيل
الشافطة في الأماكن المعرضة لخطر الانفجار.
من الممكن اشتعال أو انفجار الغبار، والأبفرة
والسوائل.

⚠ تحذير
استخدم المقبس فقط
للأغراض المحددة في دليل
التشغيل.

الرموز

قد تكون الرموز التالية ذات أهمية من أجل استعمال الشافطة. يرجى حفظ الرموز ومعناها. يساعدك تفسير الرموز بشكل صحيح على استعمال الشافطة بطريقة أفضل وأكثر أماناً.

◀ لا تقم بتنظيف الشافطة باستخدام تيار ماء موجه بشكل مباشر. يزداد خطر التعرض للصدمة الكهربائية في حالة تسرب الماء إلى الجزء العلوي من الشافطة.

الرموز ومعناها

تحذير! اقرأ جميع إرشادات الأمان والتعليمات. إن ارتكاب الأخطاء عند تطبيق إرشادات الأمان والتعليمات قد يؤدي إلى حدوث صدمات كهربائية، وإلى نشوب الحرائق و/أو الإصابة بجروح خطيرة.



الشافطة من فئة الغبار L طبقاً للمواصفة IEC/EN 60335-2-69 مخصصة **للشطف الجاف** للأغبرة المضرّة بالصحة ذات قيمة تعرض حدية < 1 مجم/م³



قم بتعليق الشافطة، على سبيل المثال لغرض النقل، لكن لا تعلقها على خطاف المرفاع. الشافطة غير قابلة للرفع. ينشأ خطر وقوع وإصابات أو أضرار.



لا تستخدم الشافطة كمقعد للجولس أو كسلم أو للوقوف عليها. وإلا فقد تقع الشافطة أو تتعرض للضرر. خطر التعرض للإصابة.



آلية التشغيل والإيقاف

شطف الغبار المتساقط من العدة الكهربائية المشغلة تعمل الشافطة أوتوماتيكياً وتتأخر بقدر بسيط عند الإيقاف



الإطفاء



الشفط



شطف الغبار المتراكم

مواصفات الحمل الموصل المسموح به للعدة الكهربائية المتصلة (حسب البلد)

max. 2200 W
min. 100 W

وصف المنتج والأداء

الاستعمال المطابق للتعليمات

الجهاز مخصص لتجميع وشفط ونقل وقص وأنواع الغبار الجافة غير القابلة للاشتعال والسوائل غير القابلة للاشتعال وخليط الماء والهواء. لقد اختبرت الشافطة فنياً بصدد الأغبرة وهي توافق فئة الغبار L. وهي مناسبة لتلبية المتطلبات العالية في حالة الاستخدام المهني، مثلاً في الأعمال الحرفية والصناعية والورش الفنية.

لا يجوز استخدام الشافطات من فئة الغبار L طبقاً للمواصفة IEC/EN 60335-2-69 إلا في شطف وامتناص للأغبرة المضرّة بالصحة ذات قيمة تعرض حدية < 1 مجم/م³.

الأجزاء المصورة

تستند أرقام الأجزاء المصورة إلى صور الشافطة على صفحات الرسوم التخطيطية.

- (1) مفتاح اختيار نوع التشغيل
- (2) مقبس للعدة الكهربائية
- (3) حاضن الفرطوم (وظيفة الشفط)
- (4) شريط السحب
- (5) مكعب بكرة التوجيه
- (6) بكرة توجيه

شفاط المواد الجافة / المبيلة		GAS 12-25 PL
الوزن حسب EPTA- Procedure 01:2014	9	
فئة الحماية	I/⊕	
نوع الحماية	IPX4	كجم

(A) يتم القياس في وجود خرطوم الشفط بقطر 35 مم وطول 3 م
تسري البيانات على جهد اسمي [U] يبلغ 230 فولت. قد تختلف تلك البيانات حسب اختلاف الجهد والطرزات الخاصة بكل دولة.

آلية التشغيل/الإيقاف			
الجهد الاسمي	أقصى حمل أدنى حمل		
EU	240-220 فولت	2100 واط	100 واط
UK	240 فولت	2100 واط	100 واط
CH	230 فولت	2100 واط	100 واط

بيان الحمل الموصل المسموح به للعدة الكهربائية المتصلة.
قد تختلف الموديلات الأخرى الخاصة ببعض الدول عن هذه القيم. يرجى مراعاة البيانات الموجودة على مقبس شفاطه الغبار.

التركيب

◀ **افصل القابس عن المقبس قبل صيانة الشافطة أو تنظيفها، وقبل تغيير أوضاع ضبط الجهاز أو الأجزاء الملحقة وقبل وضع الشافطة جانبًا.** تساهم هذه الإجراءات الاحتياطية في منع التشغيل غير المقصود للشافطة.

تركيب توابع الشفط (انظر الصورة A)

خرطوم الشفط (15) مجهز بنظام تثبيت، يمكن عن طريقه توصيل تابع الشفط (مهايئ شفط (16)، القطعة المنحنية (17)).

تركيب الفوهات والأنابيب

- أدخل القطعة المنحنية (17) في خرطوم الشفط (15) إلى أن يثبت الزران الانضغاطيان (27) لخرطوم الشفط بصوت مسموع.
- قم بعدها بتركيب تابع الشفط المرغوب (فوهة الأرضيات، فوهة الشقوق، أنبوب الشفط وما شابه) بشكل محكم على القطعة المنحنية (17).
- لغرض الفك اضغط على الزر الانضغاطي (27) للدخل واخلع الأجزاء التركيبية من بعضها البعض.

- (7) الوعاء
- (8) عجلة
- (9) قفل قطعة الشافطة العلوية
- (10) قطعة الشافطة العلوية
- (11) حامل لخرطوم الشافط
- (12) مقبض حمل
- (13) حاضن الخرطوم (وظيفة الطرد)
- (14) حامل أنبوب الشفط
- (15) خرطوم الشفط
- (16) مهايئ الشفط
- (17) القطعة المنحنية
- (18) فوهة الشقوق
- (19) كيس بلاستيكي/شنطة غبار^(A)
- (20) الفلتر الرئيسي
- (21) فلتر رطب
- (22) الفلتر الأولي
- (23) شفة مطاطية
- (24) شريط الفرش
- (25) فوهة الأرضيات
- (26) ماسورة الشفط
- (27) زر انضغاطي
- (28) حامل الفلتر
- (29) قلب الفلتر
- (30) فتحة الشفط
- (31) مشبك لتثبيت الكيس البلاستيكي
- (32) فوهة الهواء الزائف

(A) لا يتضمن إطار التوريد الاعتيادي التوابع المصورة أو المشروحة. تجد التوابع الكاملة في برنامجنا للتوابع.

البيانات الفنية

شفاط المواد الجافة / المبيلة		GAS 12-25 PL
رقم الصنف		3 601 J7C 1..
قدرة الدخل الاسمية	واط	1250
التردد	هرتز	60-50
سعة الوعاء (الإجمالية)	لتر	25
السعة الصافية (السائل)	لتر	15
سعة كيس الغبار	لتر	20
أقصى ضغط تفرغ ^(A)		
- الشافطة	كيلو باسكال	19
- التوربينة	كيلو باسكال	20
أقصى كمية تدفق ^(A)		
- الشافطة	لتر/ثانية	36
- التوربينة	لتر/ثانية	65
آلية التشغيل/الإيقاف	كجم	●



تركيب مهائى الشفط

- أدخل مهائى الشفط (16) في خرطوم الشفط (15) إلى أن يثبت الزران الانضغاطيان (27) لخرطوم الشفط بصوت مسموع.
- لغرض الفك اضغط على الزر الانضغاطي (27) للداخل واخلع الأجزاء التركيبية من بعضها البعض.

تركيب خرطوم الشفط**وظيفة الشفط (انظر الصورة B1)**

- أدخل خرطوم الشفط (15) في حاضن الخرطوم (3) وأدره حتى النهاية في اتجاه الدوران .
- ملاحظة:** أثناء الشفط ينشأ نتيجة احتكاك الغبار بخرطوم الشفط وبتوابع الشافطة شحنة كهروستاتيكية يمكن أن يحس بها المستخدم في شكل تفريغ إلكتروستاتيكي (تبعاً للظروف المحيطة ودرجة حساسية جسم المستخدم).
- بشكل عام، توصي شركة بوش باستخدام خرطوم شفط المضادة للشحنات الاستاتيكية (التوابع) عند شفط الأتربة الناعمة والغامات الجافة.

وظيفة التنظيف بالنفخ (انظر الصورة B2)

- ◀ **لقد تم تزويد الشافطة بوظيفة التنظيف بالنفخ. لا تنفخ غاز العادم في الهواء الطلق. استخدم وظيفة التنظيف بالنفخ فقط مع خرطوم نظيف.** قد تكون الأغبرة مضرّة بالصحة.
- قم بتشغيل الشافطة لمدة لا تقل عن 5 ثوانٍ (مفتاح اختيار نوع التشغيل (1) على رمز «الشفط»)، لتنظيف خرطوم الشفط (15) من الغبار المتراكم.
- أدر خرطوم الشفط (15) حتى النهاية في اتجاه الدوران  واسمبه من حاضن الخرطوم (3).
- أدخل خرطوم الشفط (15) في حاضن الخرطوم (13) وأدره حتى النهاية في اتجاه الدوران .

تركيب/خلع الفلتر الأولي

يحتفظ الفلتر الأولي (22) بالأوساخ الخشنة وبالتالي يُزيد ذلك من متوسط عمر الفلتر الرئيسي. يجب إخراج الفلتر الأولي من الوعاء عند القيام بعمليات الشفط الرطب أو تنظيف الفلتر الرئيسي.

إخراج الفلتر الأولي (انظر الصورة D1)

- افتح الأقفال (9) واخلع الجزء العلوي للشافطة (10) (انظر الصورة C).
- أخرج الفلتر الأولي (22) من الوعاء (7).

تركيب الفلتر الأولي (انظر الصورة D2)

- قم بتركيب الفلتر الأولي (22) مع توجيه الأسهم في اتجاه حاضن الخرطوم (3) في الوعاء (7).
- قم تركيب الجزء العلوي للشافطة (10) وتأمين الأقفال (9).

تركيب/خلع الفلتر الرئيسي

الفلتر الرئيسي (20) عبارة عن فلتر طبات HEPA مع قدرة ترشيح عالية للغاية لتنظيف العادم. يجب إخراج الفلتر الرئيسي من الوعاء عند القيام بعمليات الشفط الرطب.

إخراج الفلتر الرئيسي (انظر الصورة E1)

- افتح الأقفال (9) واخلع الجزء العلوي للشافطة (10) (انظر الصورة C).
- أدر حامل الفلتر (28) حتى النهاية في اتجاه الدوران  وأخرج حامل الفلتر مع الفلتر الرئيسي (20) من الجزء العلوي للشافطة (10).

تركيب الفلتر الرئيسي (انظر الصورة E2)

- قم بتركيب حامل الفلتر (28) مع الفلتر الرئيسي (20) فوق قلب الفلتر (29) وأدر حامل الفلتر (28) حتى النهاية في اتجاه الدوران .
- قم تركيب الجزء العلوي للشافطة (10) وتأمين الأقفال (9).

تركيب/خلع الفلتر الرطب

لغرض التخلص بشكل أسهل عند شفط خليط ماء ومواد صلبة، تحتوي الشافطة على فلتر رطب (21)، الذي يفصل السائل عن المواد الصلبة.

تركيب الفلتر الرطب (انظر الصورة F1)

- افتح الأقفال (9) واخلع الجزء العلوي للشافطة (10) (انظر الصورة C).
- أدر حامل الفلتر (28) حتى النهاية في اتجاه الدوران  وأخرج حامل الفلتر مع الفلتر الرئيسي (20) من الجزء العلوي للشافطة (10) (انظر الصورة E1).
- أدخل الفلتر الرطب (21) بالكامل فوق قلب الفلتر (29).
- قم تركيب الجزء العلوي للشافطة (10) وتأمين الأقفال (9).

إخراج الفلتر الرطب (انظر الصورة F2)

- افتح الأقفال (9) واخلع الجزء العلوي للشافطة (10) (انظر الصورة C).
- اخلع الفلتر الرطب (21) من قلب الفلتر (29).
- قم بتركيب حامل الفلتر (28) مع الفلتر الرئيسي (20) فوق قلب الفلتر (29) وأدر حامل الفلتر (28) حتى النهاية في اتجاه الدوران  (انظر الصورة E2).

- قم تركيب الجزء العلوي للشافطة (10) وتأمين الأقفال (9).

إدخال/إخراج الكيس البلاستيكي أو شنطة الغبار (الشفط الجاف)

لغرض الشفط الجاف يمكنك تركيب كيس بلاستيكي (19) أو شنطة غبار (توابع) في الحاوية (7). وبذلك يتم تسهيل عملية التخلص من الأوساخ الخشنة.

تركيب الكيس البلاستيكي (انظر الصورة G1-G3)

- افتح الأقفال (9) واخلع الجزء العلوي للشافطة (10) (انظر الصورة C).
- أخرج الفلتر الأولي (22) من الوعاء (7).
- ضع الكيس البلاستيكي (19) في الحاوية (7) بينما فتحة الماء موجهة لأعلى. قم بتثبيت الكيس البلاستيكي أسفل فتحة الشفط (30) بواسطة المشابك (31).

بدء التشغيل

⚠ **انتبه إلى جهد الشبكة الكهربائية!** يجب أن يتطابق جهد منبع التيار مع المعلومات المذكورة على لوحة صنع الشافطة. يمكن أن يتم تشغيل أجهزة الشحن المحددة بجهد 230 فلت و 220 فلت أيضاً.

⚠ **انتبه إلى جهد الشبكة الكهربائية!** يجب أن يتطابق جهد منبع التيار مع المعلومات المذكورة على لوحة صنع الشافطة.

⚠ **استعلم عن التشريعات/القوانين السارية في بلدك المتعلقة بالتعامل مع الأتربة التي تمثل خطورة على الصحة.**

يسمح باستخدام الشافطة الخوئية لشطف ومصص المواد التالية:

- أنواع الغبار ذات قيمة تعرض حدية < 1مجم/م³ لا يجوز أساساً استخدام الشافطة في المجرات المعرضة لخطر الانفجار.
- ضمان قدرة شطف مثالية يجب دائماً فك خرطوم الشفط (15) بشكل كامل من الجزء العلوي للشافطة (10).

الشفط الجاف

إرشاد: عند القيام بالشفط الجاف، تأكد من تركيب كل من الفلتر الأولي (22) والفلتر الرئيسي (20) في الشافطة (انظر أيضاً الصور D2 و E2).

شفط الغبار المتراكم

- 1 **لتشغيل** الشافطة، اضبط مفتاح اختيار نوع التشغيل (1) على رمز «الشفط».
- ⓐ **لإيقاف** الشافطة، اضبط مفتاح اختيار نوع التشغيل (1) على رمز «الإيقاف».

شفط الغبار المتساقط من العدة الكهربائية المشغلة (انظر الصورة A)

⚠ **يجب أن يكون معدل تغيير الهواء (L) كافياً في الغرفة في حالة رجوع العادم إلى الغرفة. تراعى التعليمات المحلية المعنية.**



- تم تركيب مقبس وقاية مؤرض (2) بالشافطة. يمكنك أن تقوم بتوصيل عدة كهربائية أخرى به. تراعى قدرة الوصل القصوى المسموحة بالعدة الكهربائية الموصولة.
- قم بتركيب مهائى الشفط (16) (انظر «تركيب مهائى الشفط» ، الصفحة 238).
- أدخل مهائى الشفط (16) في فوهة شفط العدة الكهربائية.

ملاحظة: عند العمل باستخدام عدد كهربائية ذات دفق منخفض للهواء في خرطوم الشفط (مثلاً مناشير الأركت والمجاليخ وخلافة)، يجب أن يتم فتح فوهة الهواء الزائفة (32) لخرطوم الشفط (16). ومن خلال ذلك فقط، يمكن تنظيف الفلتر الأوتوماتيكي دون مشاكل.

أدر لهذا الغرض الحلقة الموجودة فوق فوهة الهواء الزائفة (32) حتى يتم الوصول إلى أقصى وضع فتح.

- لغرض تشغيل آلية تشغيل/إيقاف الشافطة اضبط مفتاح اختيار نوع

- تأكد أن الكيس البلاستيكي (19) ملتصق تماماً بالجدران الداخلية للوعاء (7).
- اطو بقية الكيس البلاستيكي (19) فوق حافة الوعاء (7).
- قم بتركيب الفلتر الأولي (22) مع توجيه الأسهم في اتجاه حاضن الخرطوم (3) في الوعاء (7).
- قم تركيب الجزء العلوي للشافطة (10) وتأمين الأقفال (9).

إخراج وغلق الكيس البلاستيكي

- افتح الأقفال (9) واخلع الجزء العلوي للشافطة (10) (انظر الصورة C).
- أخرج الفلتر الأولي (22) من الوعاء (7).
- اسحب حافة الكيس البلاستيكي الممتلئ (19) إلى الخلف لتحريره من المشابك (31).
- أخرج الكيس البلاستيكي (19) بحرص دون إتلافه من الحاوية (7).
- احرص في تلك الأثناء على ألا يهتك الكيس البلاستيكي (30) بفتحة الشفط أو بأية أشياء حادة أخرى.

استبدال/تركيب فلتر الغبار(تواج)

- افتح الأقفال (9) واخلع الجزء العلوي للشافطة (10) (انظر الصورة C).
- أخرج الفلتر الأولي (22) من الوعاء (7).
- اسحب كيس الغبار (19) الممتلئ من شفة الوصل نحو الخلف. اغلق فتحة كيس الغبار من خلال قلب الغطاء. أخرج كيس الغبار المغلق من الحاوية (7).
- قم بتركيب كيس الغبار الجديد على شفة وصل الشافطة. تأكد أن كيس الغبار يرتكز بكامل طوله مع الجدار الداخلي للوعاء (7).
- قم بتركيب الفلتر الأولي (22) مع توجيه الأسهم في اتجاه حاضن الخرطوم (3) في الوعاء (7).
- قم تركيب الجزء العلوي للشافطة (10) وتأمين الأقفال (9).

تركيب الشفة المطاطية (الشفط الرطب) (انظر الصورة H)

- ملحوظة:** تم التحقق من اشتراطات درجة النفاذ (فئة الغبار L) للشفط الجاف فقط.
- ارفع شريط الفرش (24) باستخدام أداة مناسبة من فوهة الأرضيات (25).
- ضع الشفة المطاطية (23) في فوهة الأرضيات (25).
- إرشاد:** يجب توجيه الجانب الهيكلي من الشفة المطاطية إلى الخارج.

التشغيل

⚠ **افصل القابس عن المقبس قبل صيانة الشافطة أو تنظيفها، وقبل تغيير أوضاع ضبط الجهاز أو الأجزاء الملحقة وقبل وضع الشافطة جانباً.** تساهم هذه الإجراءات الاحتياطية في منع التشغيل غير المقصود للشافطة.

وظيفة تنظيف الفلتر الأوتوماتيكية

- على الأقل عندما لا تكون قدرة الشفط كافية، يجب تفعيل وظيفة تنظيف الفلتر.
- يتعلق تكرار عملية تنظيف المرشح بنوع وكمية الغبار.
- يتم المحافظة على كمية الاستخراج القصوى لفترة أطول عند تطبيقها بشكل منظم.
- أوقف الشفاطة لمدة 6-10 ثواني ثم قم بتشغيلها مرة أخرى. كرر هذا عدة مرات متتالية.
- يتم تنظيف الفلتر الأولي (22) بواسطة دفع الهواء عند الإطفاء.
- لعمل بعد تنظيف الفلتر، أعد تشغيل الشفاطة.

الصيانة والخدمة

الصيانة والتنظيف

- أفضل القابس عن المقبس قبل صيانة الشفاطة أو تنظيفها، وقبل تغيير أوضاع ضبط الجهاز أو الأجزاء الملحقة وقبل وضع الشفاطة جانبًا. تساهم هذه الإجراءات الاحتياطية في منع التشغيل غير المقصود للشفاطة.

حافظ على نظافة الشفاطة وشقوق التهوية للعمل بشكل جيد وأمن.

- لكي يتم صيانة الشفاطة من قبل المستخدم ينبغي أن يتم فكها وتنظيفها وصيانتها إلى الحد الجائر دون تشكيل أي خطر على القائم بالصيانة أو على غيره من الأشخاص. ينبغي تنظيف الشفاطة قبل فكها لتجنب الأخطار المحتملة. يجب تهوية الحجرة التي تتم بها أعمال الصيانة بشكل جيد. ارتد عتاد وقاية شخصي أثناء القيام بأعمال الصيانة. ينبغي تنظيف الحجرة التي تفت بها أعمال الصيانة بعد إنهاء أعمال الصيانة. ينبغي إجراء عملية اختبار فنية للغبار من قبل المنتج أو من قبل شخص مؤهل مرة واحدة في السنة على الأقل بصدد، تلف المرشح مثلاً أو عزل الشفاطة أو سلامة عمل نظام التحكم.
- بالنسبة للشفاطات من الفئة L التي توجد في مكان متسخ ينبغي معالجة السطوح الخارجية وجميع أجزاء الماكينة بواسطة مواد عازلة. ينبغي التخلص من جميع الأجزاء المتسخة التي لا يمكن تنظيفها بطريقة مرضية أثناء تنفيذ أعمال الصيانة والتصليح. ينبغي التخلص من هذه الأجزاء داخل أكياس كتيمة حسب الأحكام السارية بصدد التخلص من هذه النفايات.
- إذا تطلب الأمر استبدال خط الإمداد، فينبغي أن يتم ذلك من قبل شركة Bosch أو من قبل مركز خدمة الزبائن المعتمد لشركة Bosch للعدد الكهربائية، لتجنب التعرض للمخاطر.

تنظيف الوعاء

- امسح الوعاء (7) من وقت لآخر من الداخل بواسطة مواد تنظيفية متداولة غير صاقلة واسمح له أن يجف.

تنظيف المرشح

- يضمن التفريغ المنتظم لوعاء الغبار وتنظيف الفلتر قدرة شفط مثالية. إن لم يتم التوصل إلى قدرة الشفط بعد ذلك، توجب تسليم الشفاطة لمركز خدمة الزبائن.

التشغيل (1) على رمز «آلية التشغيل/الإيقاف».

- لغرض تشغيل الشفاطة، ينبغي إدارة العدة الكهربائية الموصولة بالمقبس (2). يتم تشغيل الشفاطة الخوائية بشكل آلي.
- قم بإطفاء العدة الكهربائية، لإنهاء عملية شفط الغبار.
- تستمر وظيفة التشغيل اللاحق الخاصة بآلية التشغيل والإيقاف لمدة تصل إلى 6 ثوان، لشفط بقايا الغبار من خرطوم الشفط.
- إيقاف الشفاطة، اضبط مفتاح اختيار نوع التشغيل (1) على رمز «الإطفاء».

الشفط الرطب

- لا تستخدم الشفاطة في شفط السوائل القابلة للاشتعال أو الانفجار، مثل البنزين، الزيت، الكحول، المواد المذيبة. لا تقم بشفط غبار ساخن أو مشتعل. لا تقم بتشغيل الشفاطة في الأماكن المعرضة لخطر الانفجار. من الممكن اشتعال أو انفجار الغبار، والأبخرة والسوائل.

- لا يجوز استخدام الشفاطة كمضخة ماء. هذه الشفاطة مخصصة لشفط خليط من الهواء والماء. إرشاد: عند القيام بالشفط الرطب، تأكد من خلع كل من الفلتر الأولي (22) والفلتر الرئيسي (20) من الشفاطة (انظر أيضاً الصور D1 و E1).

خطوات العمل قبل الشفط الرطب

- افتح الأقفال (9) واخلع الجزء العلوي للشفاطة (10) (انظر الصورة C).
- أخرج الفلتر الأولي (22) من الوعاء (7).
- إذا لزم الأمر، قم بخلع الكيس البلاستيكي (19) أو كيس الغبار.
- أدر حامل الفلتر (28) حتى النهاية في اتجاه الدوران ⚙️ وأخرج حامل الفلتر مع الفلتر الرئيسي (20) من الجزء العلوي للشفاطة (10).
- أدخل الفلتر الرطب (21) بالكامل فوق قلب الفلتر (29).
- قم تركيب الجزء العلوي للشفاطة (10) وتأمين الأقفال (9).
- ضع الشفط المطاطية (23) في فوهة الأرضيات (25).

شفط السوائل

- قم بتشغيل الشفاطة (مفتاح اختيار نوع التشغيل (1) على رمز «الشفط»).
- الشفاطة مزودة بعوامة. إذا تم الوصول إلى ارتفاع الملء الأقصى، تتوقف عملية الشفط.
- اضبط مفتاح اختيار نوع التشغيل (1) على الرمز «إطفاء».

- قم بتفريغ الحاوية (7).

- لتجنب حدوث تعفن بعد عمليات الشفط الرطب: (انظر «تنظيف الفلتر الرطب»، الصفحة 241)

تنظيف الفلتر الرطب

- لتجنب حدوث تعفن بعد عمليات الشفط الرطب:
- افتح الأقفال (9) واخلع الجزء العلوي للشاफطة (10) (انظر الصورة C).
- أخرج الفلتر الأولي (22) من الوعاء (7).
- قم بنفض الفلتر الأولي (22) أعلى وعاء مهملات مناسب.
- قم بتركيب الفلتر الأولي (22) مع توجيه الأسهم في اتجاه حاضن الخرطوم (3) في الوعاء (7).
- قم تركيب الجزء العلوي للشاफطة (10) وتأمين الأقفال (9).
- قم تركيب الجزء العلوي للشاफطة (10) وتأمين الأقفال (9).

التخزين والنقل (انظر الصورة J2J1)

- قم بلف كابل الكهرباء حول مقبض المسك (12).
- قم بتركيب أنبوب الشفط (26) في الماسكات (14).
- أدخل خرطوم الشفط (15) على الجزء العلوي من الشاफطة في الحامل (11).
- احمل الشاफطة من مقبض الحمل (12) أو اسحب الشاफطة على الأرضيات المسطحة بمساعدة شريط السحب (4) الموجود خلفك.
- أوقف الشاफطة في مكان جاف و قم بتأمينها ضد الاستخدام غير المسموح به.
- لتثبيت بكرات التوجيه (6)، اضغط على مكبح بكرة التوجيه (5).

تنظيف الفلتر الأولي

- افتح الأقفال (9) واخلع الجزء العلوي للشاफطة (10) (انظر الصورة C).
- أخرج الفلتر الأولي (22) من الوعاء (7).
- قم بنفض الفلتر الأولي (22) أعلى وعاء مهملات مناسب.
- قم بتركيب الفلتر الأولي (22) مع توجيه الأسهم في اتجاه حاضن الخرطوم (3) في الوعاء (7).
- قم تركيب الجزء العلوي للشاफطة (10) وتأمين الأقفال (9).

تنظيف الفلتر الرئيسي

- افتح الأقفال (9) واخلع الجزء العلوي للشاफطة (10) (انظر الصورة C).
- أدر حامل الفلتر (28) حتى النهاية في اتجاه الدوران  وأخرج حامل الفلتر مع الفلتر الرئيسي (20) من الجزء العلوي للشاफطة (10).
- قم بتنظيف شرائح الفلتر الرئيسي (20) باستخدام فرشاة ناعمة.
- أو
- استبدل الفلتر إن كان به تلف (20).
- قم بتركيب حامل الفلتر (28) مع الفلتر الرئيسي (20) فوق قلب الفلتر (29) وأدر حامل الفلتر (28) حتى النهاية في اتجاه الدوران .
- قم تركيب الجزء العلوي للشاफطة (10) وتأمين الأقفال (9).

◀ في حالة حدوث خلل (مثل انقطاع المرشح) يجب إيقاف الشاफطة على الفور. يجب إزالة الخلل قبل مواصلة التشغيل.

إزالة الاختلالات

المشكلة	العلاج
توربين الشفط لا يعمل.	- افحص كابل الكهرباء والقياس الكهربائي والمصهر والمقبس. يكون مفتاح اختيار نوع التشغيل (1) على وضع «آلية التشغيل/الإيقاف».
لا تقم بإعادة تشغيل توربين الشفط بعد إفراغ الحاوية.	- اضبط مفتاح اختيار نوع التشغيل (1) على رمز «الشفط» أو قم بتشغيل العدة الكهربائية (2) المتصلة بالمقبس.
انخفاض قوة الشفط.	- أوقف الشاफطة وانتظر لمدة 5 ثوانٍ، ثم أعد تشغيلها مرة أخرى. - تفريغ الوعاء (7).
	- قم بإزالة الانسدادات من فوهة الشفط أو أنبوب الشفط (26) أو خرطوم الشفط (15) أو الفلتر الرئيسي (20).
	- قم بتغيير الكيس البلاستيكي (19) أو كيس الغبار.
	- تثبيت حامل الفلتر (28) بشكل صحيح.
	- قم بتركيب الجزء العلوي من الشاफطة (10) بشكل صحيح و قم بتأمين الأقفال (9).
	- تغيير الفلتر الأولي (22)، الفلتر الرئيسي (20) أو الفلتر الرطب (21).
خروج الغبار أثناء الشفط	- تأكد من التركيب الصحيح للفلتر (20). - تغيير الفلتر الرئيسي (20).
آلية إيقاف الأوتوماتيكية لا تستجيب (الشفط الرطب).	في حالة عدم وجود سوائل أو رغاوي موصلة للكهرباء، لا تعمل آلية إيقاف الأوتوماتيكية.
	- تحكم باستمرار في مستوى الملء.

وظيفة تنظيف الفلتر
الأوتوماتيكية لا تعمل - تفريغ الوعاء (7).

خدمة العملاء واستشارات الاستخدام

يجيب مركز خدمة العملاء على الأسئلة المتعلقة بإصلاح المنتج وصيانتها، بالإضافة لقطع الغيار. تجد الرسوم التفصيلية والمعلومات الخاصة بقطع الغيار في الموقع: www.bosch-pt.com
يسر فريق Bosch لاستشارات الاستخدام مساعدتك إذا كان لديك أي استفسارات بخصوص منتجاتنا وملحقاتها.

عند إرسال أية استفسارات أو طلبيات بخصوص قطع غيار يلزم ذكر رقم الصنف ذو الفئات العشر وفقاً للوحة صنع المنتج.

الجزائر

سيستال

منطقة المدادين الصناعية

06000 بجاية

هاتف: 213 (0) 982 400 991/2

فاكس: 213 (0) 3 420 1569

بريد إلكتروني: sav@siestal-dz.com

البحرين

مؤسسة حاتم الجفالي للمعدات الفنية.

مملكة البحرين، طريق سترة السريع، منطقة العكر

هاتف: 311-311-966126971777

فاكس: 97317704257

بريد إلكتروني: h.berjas@ejab.com.sa

مصر

يونيمار

20 مركز خدمات

التجمع الأول - القاهرة الجديدة

هاتف: 20 2224 76091-95

هاتف: 20 2224 78072-23

فاكس: 20222478075

بريد إلكتروني: adelzaki@unimaregypt.com

العراق

مجموعة الصهبا للتكنولوجيا

شارع مطار المثنى

بغداد

هاتف: 9647901906953

هاتف دبي: 97143973851

بريد إلكتروني: bosch@sahbatechnology.com

الأردن

الجزور العربية Roots Arabia - الأردن

شارع ناصر بن جميل، المبنى 37 الزاوية

11194 عمان

هاتف: 962 6 5545778

بريد إلكتروني: bosch@rootsjordan.com

الكويت

شركة القرين لتجارة السيارات

منطقة الشويخ الصناعية، مبنى 1، قطعة 16، شارع

رقم 3

صندوق بريد صندوق 164 - 13002 الصفاة

هاتف: 24810844

فاكس: 24810879

بريد إلكتروني: josephkr@aaalmutawa.com

لبنان

طحيني هنا وشركاه ش.ذ.م.م.

صندوق بريد صندوق 449-90

جديده

الدورة-بيروت

هاتف: 9611255211

بريد إلكتروني: service-pt@tehini-hana.com

المغرب

روبر بوش المغرب ش.ذ.م.م

53، زنقة الملازم محروم محمد

20300 كازابلانكا

بريد إلكتروني: sav.outillage@ma.bosch.com

عمان

ملتن للتجارة والمقاولات ش.م.م

صندوق بريد صندوق 131

حي روي، 112 سلطة عمان

هاتف: 968 99886794

بريد إلكتروني: malatanpowertools@malatan.net

قطر

الدولية لطلول البناء ش.م.م

صندوق بريد صندوق 51،

هاتف الدوحة: 974 40065458

فاكس: 974 4453 8585

بريد إلكتروني: csd@icsdoha.com

المملكة العربية السعودية

الجفالي وأخوانه للمعدات الفنية (جيتكو)

الكيلو 14، طريق المدينة، منطقة البوادي

21431 جدة

هاتف: 966 2 6672222 فرع 1528

فاكس: 966 2 6676308

بريد إلكتروني: roland@ejab.com.sa

سوريا

مؤسسة دلال للأدوات الكهربائية

صندوق بريد صندوق 1030

حلب

هاتف: 963212116083

بريد إلكتروني: rita.dallal@hotmail.com

تونس

روبرت بوش تونس ش.ذ.م.م

7 زنقة ابن بطوطة Z.I. سان جوبان

مقرين رياض

2014 ابن عروس

هاتف: 216 71 427 496/879

فاكس: 216 71 428 621

بريد إلكتروني: sav.outillage@tn.bosch.com

الإمارات العربية المتحدة

المركزية للسيارات والمعدات ذ.م.م، صندوق بريد

صندوق 1984

شارع الوحدة - مبنى صناعا القديمة

الشارقة

هاتف: +971 6 593 2777
 فاكس: +971 6 533 2269
 بريد إلكتروني: powertools@centralmotors.ae

اليمن

مؤسسة أبو الرجال التجارية
 صنعاء، شارع الزبيري. أمام مبنى البرلمان الجديد
 هاتف: +967-1-202010
 فاكس: +967-1-279029
 بريد إلكتروني: tech-tools@abualrejal.com

التخلص من العدة الكهربائية

يجب التخلص من الشافطة الخوائية والتوابع والتعليق بطريقة منصفة بالبيئة عن طريق النفايات القابلة لإعادة التصنيع.

لا ترم الشافطة في النفايات المنزلية!



فقط لدول الاتحاد الأوروبي:

حسب التوجيه الأوروبي EU/2012/19
 بصدد الأجهزة الكهربائية والإلكترونية القديمة وتطبيقه ضمن القانون المحلي، ينبغي جمع وفصل الشافطات التي لم تعد صالحة للاستعمال والتخلص منها لمركز يقوم بإعادة استعمالها بطريقة محافظة على البيئة.



راهنمایهای ایمنی برای جاروبرقی

همه دستورات ایمنی و راهنماییها را بخوانید. اشتباهات ناشی از عدم رعایت این دستورات ایمنی ممکن است باعث برقگرفتگی، سوختگی و یا سایر جراثمت های شدید شود.

همه هشدارهای ایمنی و راهنماییها را برای آینده خوب نگهداری کنید.

- ◀ این مکند (جاروبرقی) برای استفاده توسط کودکان و سایر افراد دارای کاستیهای روحی و جسمی یا بدون تجربه یا آشنایی مناسب نیست. در غیر اینصورت خطر کاربرد اشتباه و جراحت وجود دارد.
- ◀ مواظب کودکان باشید.

اینگونه اطمینان حاصل می کنید که کودکان با جاروبرقی بازی نمی کنند.

◀ از مکش گرد و غبار چوب درخت بلوط و راش، گرد و غبار سنگ و آزبست، خودداری کنید. این مواد سرطانزا هستند.

هشدار تنها وقتی جاروبرقی را بکار برید که اطلاعات کافی در مورد نحوه کاربری آن، مواد مورد مکش و دفع مطمئن آنها را دریافت کردهاید. بکارگیری دقیق راهنمایها، استفاده اشتباه و بروز جراثمت را کاهش می دهد.

هشدار این جاروبرقی برای مکش مواد خشک و در صورت تدبیرات متناسب جهت مکش مایعات نیز مناسب است. نفوذ مایعات خطر برق گرفتگی را افزایش می دهد.

◀ از مکش مایعات دارای قابلیت انفجا یا اشتعال مانند بنزین، روغن، الکل و مواد حلال خودداری کنید. از مکش گرد و غبار داغ یا قابل اشتعال خودداری کنید. از جاروبرقی در فضاهای دارای خطر انفجار خودداری کنید. گرد و غبارها، بخارها و مایعات می توانند آتش گرفته و یا منفجر شوند.

هشدار از پرریش تنها برای موارد تعیین شده در دفترچه راهنما استفاده کنید.

هشدار

به محض خارج شدن کف یا آب از جاروبرقی، آن را سریع خاموش کنید و محفظه را تخلیه کنید. جاروبرقی ممکن است در غیر اینصورت آسیب ببیند.

◀ توجه! جاروبرقی را بایستی تنها در فضاهای داخلی نگهداری کرد.

◀ توجه! شناور را مرتب تمیز کنید و آن را از نظر آسیب دیدگی کنترل کنید. در غیر اینصورت کارایی دستگاه دچار اختلال می گردد.

◀ در صورت لزوم کار با جاروبرقی در محیط و اماکن مرطوب، باید از یک کلید حفاظتی جریان خطا و نشستی زمین (کلید قطع کننده اتصال با زمین) استفاده کنید. استفاده از کلید حفاظتی جریان خطا و نشستی زمین خطر برق گرفتگی را کاهش می دهد.

◀ جاروبرقی را به منبع جریان برق ارت شده مطابق مقررات متصل کنید. پریز و کابل برق بایستی دارای حفاظ ارت فعال باشند.

◀ قبل از هر بار استفاده، جاروبرقی، کابل و دوشاخه را کنترل کنید. در صورت تشخیص هر گونه آسیب دیدگی، از جاروبرقی استفاده نکنید. جاروبرقی را سر خود باز نکند و برای تعمیر دستگاه فقط به متخصصین حرفه ای رجوع و از وسائل بدکی اصل استفاده کنید. کابل، دوشاخه و کلید آسیب دیده، خطر برق گرفتگی را افزایش می دهند.

◀ کابل را لگدمال یا له نکنید. جهت درآوردن دوشاخه از پریز یا حرکت دادن جاروبرقی از کشیدن کابل خودداری کنید. کابل های آسیب دیده، خطر برق گرفتگی را افزایش میدهند.

◀ قبل از تمیز کردن، انجام تنظیمات، تعویض متعلقات یا کنار گذاشتن جاروبرقی، دوشاخه را از پریز بکشید. رعایت این اقدامات پیشگیری ایمنی از راه افتادن ناخواسته جاروبرقی جلوگیری می کند.

◀ مراقب باشید که محل کار شما از تهویه کافی برخوردار باشد.

◀ برای تعمیر دستگاه فقط به متخصصین حرفه ای رجوع و از وسائل بدکی اصل استفاده کنید. اینگونه ایمنی جاروبرقی تضمین می شود.

هشدار

جاروبرقی حاوی گرد و غبار مضر برای سلامتی است. جهت انجام مراحل سرویس و تخلیه و نیز دفع محفظه جمعآوری گرد و غبار به متخصصین حرفه ای رجوع کنید. بدین منظور به تجهیزات ایمنی نیاز دارید. جاروبرقی را بدون سیستم فیلتر بکار نبرید. در غیر اینصورت به سلامتی خود صدمه می زنید.

◀ قبل از راهاندازی، از بینقصی شلنگ مکش اطمینان حاصل کنید. در این حالت، شلنگ مکش را روی جاروبرقی نصب شده بگذارید تا ناخواسته سیج گرد و غباری خارج نشود. در غیر اینصورت ممکن است، گرد و غبار تنفس کنید.

◀ روی جاروبرقی ننشینید. این باعث آسیب دیدگی جاروبرقی می شود.

علامت ها

علائم و نماد های زیر و معانی آنها میتوانند برای کار و استفاده از جاروبرقی شما پر اهمیت باشند. لطفاً این علائم و مفهوم آنها را خوب بخاطر بسپارید. فهم درست این علائم به شما جهت استفاده ی درست و ایمن از جاروبرقی کمک می کند.

- ◀ در نحوه کاربری کابل برق و شلنگ مکش دقت کنید. امکان به خطر انداختن اشخاص دیگر وجود دارد.
- ◀ جاروبرقی را با فشار مستقیم آب تمیز نکنید. نفوذ آب به قسمت بالای جاروبرقی خطر برق گرفتگی را افزایش می دهد.

علائم و مفاهیم آن

هشدار! همه دستورات ایمنی و راهنمائیها را بخوانید. اشتباهات ناشی از عدم رعایت این دستورات ایمنی ممکن است باعث برق گرفتگی، سوختگی و یا سایر جراحات های شدید شود.



جاروبرقی کلاس L مطابق IEC/EN 60335-2-69 جهت **مکش خشک گرد** و غبارهای مضر برای سلامتی با مقدار مرزی انفجار 1 mg/m^3



مکنده را جهت حمل و نقل مثلاً به فلاپ یک جرثقیل یا بالابر آویزان نکنید. مکنده قابلیت حمل با جرثقیل یا بالابر را ندارد. خطر جراحات یا آسیبیدگی وجود دارد.



از مکنده به عنوان جایی برای نشستن یا گذاشتن پا یا نردبان استفاده نکنید. مکنده ممکن است در غیر اینصورت آسیب ببیند. خطر جراحات وجود دارد.



اتوماتیک قطع/وصل

مکش گرد و غبارهای ایجاد شده از ابزارهای برقی مکنده به طور خودکار روشن و با تأخیر زمانی دوباره خاموش می شود



خاموش کردن

مکش

گرد و غبارهای جمع شده



اطلاعات مربوط به توان اتصال مجاز ابزار برقی متصل شده (بر حسب کشور مربوط)

max. 2200 W

min. 100 W

و غبارهای مضر برای سلامتی با مقدار مرزی انفجار 1 mg/m^3 بکار برد.

تنها وقتی از جاروبرقی استفاده کنید که با تمام کارابیهای آن آشنا هستید و می توانید بدون محدودیتی آن را بکار گیرید و یا راهنمایهای مربوطه را دریافت کرده اید.

اجزاء دستگاه

شماره اجزایی که در تصویر مشاهده می شود، مربوط به شرح مکنده می باشد که تصویر آن در این دفترچه راهنما آمده است.

- (1) کلید انتخاب-روشهای راه اندازی
- (2) پرز برای لوازم برقی

توضیحات محصول و کارکرد

موارد استفاده از دستگاه

این دستگاه برای مکش، جمع آوری، جدا سازی و هدایت مواد خشک و غیر قابل اشتعال، مایعات غیر قابل اشتعال و مخلوط آب و هوا مناسب است. این جاروبرقی از نظر فنی نسبت به گرد و غبار کنترل شده است و مطابق با کلاس L می باشد. همچنین برای انتظارات بالا هنگام کاربری کاری مثل صنعتی، کارگاهی و کار فنی مناسب می باشد.

جاروبرقی کلاس L مطابق IEC/EN 60335-2-69 را باید فقط برای مکش جهت مکش خشک گرد

مکنده ی خشک/تر		GAS 12-25 PL
65	l/s	- توربین
●	kg	اتوماتیک قطع/وصل
9		وزن مطابق استاندارد EPTA-Procedure 01:2014
I/⊕		کلاس ایمنی
IPX4	kg	نوع حفاظت

(A) اندازهگیری شده با یک شلنگ مکش دارای قطر 35 میلیمتر و طول 3 متر
مقادیر برای ولتاژ نامی [230] ولت میباشند. برای ولتاژهای مختلف و تولیدات مخصوص کشورها، ممکن است این مقادیر متفاوت باشند.

اتوماتیک قطع/وصل			
ولتاژ نامی	بیشینه توان	کمینه توان	
EU	W 2100	W 100	V 240-220
UK	W 2100	W 100	V 240
CH	W 2100	W 100	V 230

اطلاعات مربوط به توان اتصال مجاز ابزار برقی متصل شده در مورد سایر مدل های مربوط به هر کشور ممکن است این مقادیر تغییر کنند. لطفاً به اطلاعات روی پرز مکنده توجه کنید.

نصب

◀ قبل از تمیز کردن، انجام تنظیمات، تعویض متعلقات یا کنار گذاشتن جاروبرقی، دوشاخا را از پرز بکشید. رعایت این اقدامات پیشگیری ایمنی از راه افتادن ناخواسته جاروبرقی جلوگیری می کند.

نصب متعلقات مکش (رجوع شود به تصویر A)

شلنگ مکنده (15) مجهز به سیستم فرارگیری کلیک می باشد، که می تواند به متعلقات مکش (آداپتور مکنده (16)، نازل سرکج (17)) متصل شود.

نصب نازلها و لولهها

- سپس نازل سرکج (17) را روی شلنگ مکش (15) قرار دهید تا دکمه های فشاری (27) شلنگ مکش به طور محسوس جا بیافتند.
- سپس متعلقات مکش دلخواه (مانند نازل کف، نازل دوکی، لوله مکش و غیره) را محکم روی نازل سرکج (17) قرار دهید.
- برای برداشتن، هر دو دکمه فشاری (27) را با داخل فشار دهید و اجزاء را از هم باز کنید.

- (3) شلنگ مکش (عملکرد مکش)
- (4) نوار کشش
- (5) ترمز فرمان
- (6) فرمان
- (7) محفظه
- (8) چرخ
- (9) چفت قسمت بالای جاروبرقی
- (10) قسمت بالای جاروبرقی
- (11) گیره نگهدارنده شلنگ مکش
- (12) دسته مخصوص حمل و نقل
- (13) گیرنده ی شلنگ (عملکرد دمش)
- (14) گیره نگهدارنده لوله مکش
- (15) لوله ی مکنده
- (16) آداپتور (زانوئی) دستگاه مکش
- (17) نازل سرکج
- (18) نازل دوکی
- (19) کیسه/پلاستیکی گرد و غبار^(A)
- (20) فیلتر اصلی
- (21) فیلتر مرطوب
- (22) فیلتر اولیه
- (23) لبه لاستیکی
- (24) نوارهای سیمی
- (25) نازل کف
- (26) لوله مکش
- (27) دکمه فشاری
- (28) نگهدارنده فیلتر
- (29) سبد فیلتر
- (30) ورودی مکنده
- (31) گیره های اتصال کیسه ی پلاستیکی
- (32) سوراخ هواگیری

(A) کلیه متعلقاتی که در تصویر و یا در متن آمده است، بطور معمول همراه دستگاه ارائه نمی شود. لطفاً لیست کامل متعلقات را از فهرست برنامه متعلقات اقتباس نمایید.

مشخصات فنی

مکنده ی خشک/تر		GAS 12-25 PL
شماره فنی		3 601 J7C 1..
قدرت ورودی نامی	W	1250
فرکانس	Hz	60-50
حجم محفظه (ناخالص)	l	25
حجم خالص (مایعات)	l	15
حجم کیسه زباله	l	20
بیشینه فشار منفی ^(A)		
- مکنده	kPa	19
- توربین	kPa	20
بیشینه مقدار جریان عبوری ^(A)		
- مکنده	l/s	36



نحوه مونتاژ آداپتور (زانویی) دستگاه مکش

- سپس آداپتور مکش (16) را روی شلنگ مکش (15) قرار دهید تا دکمه های فشاری (27) شلنگ مکش به طور محسوس جا بیفتند.
- برای برداشتن، هر دو دکمه فشاری (27) را با داخل فشار دهید و اجزاء را از هم باز کنید.

نصب لوله ی مکنده**عملکرد مکش (رجوع کنید به تصویر B1)**

- شلنگ مکش (15) را روی نگهدارنده فیلتر (3) قرار دهید و آن را تا انتها در جهت چرخش  بچرخانید.
- نکته:** هنگام کار، به دلیل مالش گرد و غبار در شلنگ مکش و متعلقات، بار الکترومغناطیسی ایجاد می شود که ممکن است کاربرد به شکل تخلیه بار الکتریکی حس کند (بر حسب شرایط محیطی و حس کاربر).
- به طور کلی شرکت Bosch استفاده از یک شلنگ مکش ضد استاتیکی (متعلقات) را جهت مکش ریزگرد و مواد خشک توصیه میکند.

عملکرد خشک (رجوع کنید به تصویر B2)**◀ مکنده دارای عملکرد دمش است. هوای خروجی را در فضای باز ندمید. عملکرد دمش را تنها با یک شلنگ تمیز بکار برید.** گرد و غبار می توانند برای سلامتی مضر باشند.

- جاروبرقی را دست کم برای 5 ثانیه روشن کنید (کلید انتخاب انواع عملکرد (1) را روی علامت „مکش“) قرار دهید تا شنگ مکش (15) را از گرد و غبارهای مانده عاری کنید.
- شلنگ مکش (15) را تا انتها در جهت چرخش  بچرخانید و آن را از گیرنده شلنگ (3) بیرون بکشید.
- شلنگ مکش (15) را روی گیرنده شلنگ (13) قرار دهید و آن را تا انتها در جهت چرخش  بچرخانید.

قراردادن/برداشتن فیلتر اولیه

فیلتر اولیه (22) آلودگیهای درشت را مهار میکند و اینگونه زمان تعویض فیلتر اصلی را افزایش میدهد. چنانچه میخواهید فیلتر اصلی را تمیز کنید بایستی فیلتر اولیه را از محفظه بیرون بیاورید.

برداشتن فیلتر اولیه (رجوع کنید به تصویر D1)

- درپها (9) را باز کنید و قسمت بالایی مکنده (10) را بردارید (رجوع کنید به تصویر C).
- فیلتر اولیه (22) را از محفظه (7) جدا کنید.

قرار دادن فیلتر اولیه (رجوع کنید به تصویر D2)

- فیلتر اولیه (22) را با فلشهای در جهت گیرنده شلنگ (3) در محفظه (7) قرار دهید.
- قسمت بالایی مکنده (10) را قرار دهید و درپها (9) را ببندید.

قراردادن/برداشتن فیلتر اصلی

فیلتر اصلی (20) یک فیلتر پرهی HEPA با یک توان فیلترکردن بسیار بالا برای تمیزکردن هوای خروجی می باشد. چنانچه میخواهید مکش تر انجام دهید، بایستی فیلتر اصلی را از محفظه بیرون بیاورید.

برداشتن فیلتر اصلی (رجوع کنید به تصویر E1)

- درپها (9) را باز کنید و قسمت بالایی مکنده (10) را بردارید (رجوع کنید به تصویر C).
- نگهدارنده فیلتر (28) را تا انتها در جهت چرخش  بچرخانید و نگهدارنده فیلتر را همراه با فیلتر اصلی (20) از قسمت بالایی مکنده (10) بیرون بکشید.

قراردادن فیلتر اصلی (رجوع کنید به تصویر E2)

- نگهدارنده فیلتر (28) را همراه با فیلتر اصلی (20) را روی سبد فیلتر (29) برانید و نگهدارنده فیلتر (28) را تا انتها در جهت چرخش  بچرخانید.
- قسمت بالایی مکنده (10) را قرار دهید و درپها (9) را ببندید.

قراردادن/برداشتن فیلتر مرطوب

هنگام مکش مخلوط های آب و مواد سفت، جهت دفع آسان تر از فیلتر مرطوب (21) استفاده کنید که آب مواد سفت را جدا می کند.

قراردادن فیلتر مرطوب (رجوع کنید به تصویر F1)

- درپها (9) را باز کنید و قسمت بالایی مکنده (10) را بردارید (رجوع کنید به تصویر C).
- نگهدارنده فیلتر (28) را تا انتها در جهت چرخش  بچرخانید و نگهدارنده فیلتر را همراه با فیلتر اصلی (20) از قسمت بالایی مکنده (10) بیرون بکشید (رجوع کنید به تصویر E1).
- فیلتر مرطوب (21) را کاملا روی سبد فیلتر (29) بکشید.
- قسمت بالایی مکنده (10) را قرار دهید و درپها (9) را ببندید.

برداشتن فیلتر مرطوب (رجوع کنید به تصویر F2)

- درپها (9) را باز کنید و قسمت بالایی مکنده (10) را بردارید (رجوع کنید به تصویر C).
- فیلتر مرطوب (21) را از سبد فیلتر (29) بیرون بکشید.
- نگهدارنده فیلتر (28) را همراه با فیلتر اصلی (20) را روی سبد فیلتر (29) برانید و نگهدارنده فیلتر (28) را تا انتها در جهت چرخش  (رجوع کنید به تصویر E2) بچرخانید.
- قسمت بالایی مکنده (10) را قرار دهید و درپها (9) را ببندید.

قرار دادن/برداشتن کیسه ی پلاستیکی یا کیسه ی گرد و غبار (مکش خشک)

جهت مکش خشک می توانید یک کیسه پلاستیکی (19) یا یک کیسه ی گرد غبار (متعلقات) را در محفظه (7) قرار دهید. اینگونه دفع آلودگیهای درشت آسان میشود.

قرار دادن کیسه پلاستیکی (رجوع کنید به تصاویر G1 - G3)

- درپها (9) را باز کنید و قسمت بالایی مکنده (10) را بردارید (رجوع کنید به تصویر C).
- فیلتر اولیه (22) را از محفظه (7) جدا کنید.
- کیسه ی پلاستیکی (19) را از طرف سوراخ ورودی به بالا در محفظه (7) قرار دهید. کیسه ی

راه اندازی و نحوه کاربرد دستگاه

◀ **به ولتاژ برق شبکه توجه کنید!** ولتاژ منبع جریان برق باید با مقادیر موجود بر روی برچسب چارو برقی مطابقت داشته باشد. ابزارهای برقی را که با ولتاژ 230 V ولت مشخص شده اند، می توان تحت ولتاژ 220 V ولت نیز بکار برد.

◀ **به ولتاژ برق شبکه توجه کنید!** ولتاژ منبع جریان برق باید با مقادیر موجود بر روی برچسب چارو برقی مطابقت داشته باشد.

◀ **در مورد نحوه ی برخورد با گرد و غبار های مضر برای سلامتی از قوانین و مقررات معتبر مربوط به کشور خود کسب اطلاع کنید.**

از چاروبرقی می توان برای جارو کردن و مکش مواد زیر استفاده نمود:

- گرد و غبارهای با مقدار مرزی انفجار 1 mg/m^3 از چاروبرقی کلا در مکانهای دارای خطر انفجار استفاده نکنید.

جهت تضمین کارایی بهینه، بایستی شلنگ مکش (15) را همیشه کاملاً دور قسمت بالایی مکنده (10) کلاف کنید.

مکش خشک

نکته: مطمئن شوید که هنگام مکش تر هم فیلتر اولیه (22) و هم فیلتر اصلی (20) در مکنده قرار گرفته باشند (رجوع کنید به تصاویر D2 و E2).

مکش گرد و غبارهای جمع شده

1  - جهت روشن کردن مکنده، کلید انتخاب نوع عملکرد (1) را روی علامت "مکش" قرار دهید.

0  - جهت خاموش کردن مکنده، کلید انتخاب نوع عملکرد (1) را روی علامت „خاموش کردن“ قرار دهید.

مکش گرد و غبار ناشی از ابزارهای برقی در حال کار (رجوع کنید به تصویر ا)

◀ **چنانچه خروجی هوا در اتاق کاهش یابد، بایستی جریان تهویه کافی هوا در اتاق برقرار باشد. به قوانین کشور خود توجه نمایید.**



مکنده به یک پرز دارای حفاظت اتصال (2) مجهز است. شما می توانید یک وسیله ی برقی جانبی را به آن وصل نمایید. به حداکثر ظرفیت اتصال مجاز وسیله ی برقی وصل شده توجه نمایید.

- آداپتور مکش (16) (رجوع کنید به „نمونه مونتاژ آداپتور (زانوتی) دستگاه مکش“، صفحه 247) را نصب کنید.

- آداپتور مکش (16) را در لوله مکش ابزار برقی فرو کنید.

نکته: هنگام کار با ابزارهای الکتریکی، که فشار هوای ورودی شان در شلنگ مکش کم است (مثلاً اره های عمودپُر، ساب زن و غیره) بایستی سوراخ هواگیری (32) آداپتور مکش (16) باز شود. تنها اینگونه تمیز کننده اتوماتیک فیلتر بدون هیچ مشکلی کار میکند.

بدین منظور، رینگ را روی سوراخ هواگیری (32) بکشید تا بیشترین قطر سوراخ ایجاد گردد.

پلاستیکی واقع در ورودی مکش (30) را به کمک گیره ها (31) سفت کنید.

- مطمئن شوید که کیسه پلاستیکی (19) کاملاً بر دیوارهای داخلی محفظه (7) واقع شود.

- بقیه کیسه پلاستیکی (19) را روی دیواره محفظه (7) بکشید.

- فیلتر اولیه (22) را با فلشهای در جهت گیرنده شلنگ (3) در محفظه (7) قرار دهید.

- قسمت بالایی مکنده (10) را قرار دهید و درپها (9) را ببندید.

برداشتن کیسه ی پلاستیکی و بستن

- درپها (9) را باز کنید و قسمت بالایی مکنده (10) را بردارید (رجوع کنید به تصویر C).

- فیلتر اولیه (22) را از محفظه (7) جدا کنید.

- دیواره ی کیسه ی پلاستیکی پر (19) را از گیره ها (31) به عقب بکشید.

- کیسه پلاستیکی (19) را با احتیاط از مکنده (7) بردارید، بدون اینکه به آن آسیبی برسد.

- در این حین دقت کنید که کیسه ی پلاستیکی به سوراخ مکش (30) یا سایر اشیاء مالمیده نشود.

تعویض/نصب کیسه گرد و غبار (متعلقات)

- درپها (9) را باز کنید و قسمت بالایی مکنده (10) را بردارید (رجوع کنید به تصویر C).

- فیلتر اولیه (22) را از محفظه (7) جدا کنید.

- کیسه گرد و غبار پُر (19) را از فلائز اتصال بردارید.

- درپچه ی کیسه زیاله را با هم آوردن درب آن ببندید. کیسه گرد و غبار بسته را از محفظه (7) بردارید.

- یک کیسه گرد و غبار نو را روی فلائز اتصال مکنده قرار دهید. مطمئن شوید که کیسه گرد و غبار به طور کامل از طرف طول روی دیواره داخلی مکنده (7) قرار گرفته باشد.

- فیلتر اولیه (22) را با فلشهای در جهت گیرنده شلنگ (3) در محفظه (7) قرار دهید.

- قسمت بالایی مکنده (10) را قرار دهید و درپها (9) را ببندید.

قرار دادن لبه لاستیکی (مکش تر) (رجوع کنید به تصویر H)

نکته: شرایط مربوط به درجه ورودی (کلاس گرد و غبار L) برای مکش خشک در نظر گرفته شده است.

- نوارهای برس (24) را با یک ابزار متناسب از نازل کف (25) بلند کنید.

- لبههای لاستیکی (23) را در نازل کف (25) قرار دهید.

نکته: طرف پرداختشده لبههای لاستیکی بایستی به طرف بیرون باشند.

طرز کار با دستگاه

◀ **قبل از تمیز کردن، انجام تنظیمات، تعویض متعلقات یا کنار گذاشتن چاروبرقی، پوشاها را از پرز بکشید.** رعایت این اقدامات پیشگیری ایمنی از راه افتادن ناخواسته چاروبرقی جلوگیری می کند.

تمیز کننده اتوماتیک

- بعدها چنانچه توان مکش کافی نبود، بایستی تمیزکننده فیلتر فعال شود.
- تعداد دفعات تصفیه ی فیلتر به نوع و مقدار گرد و غبار بستگی دارد. تصفیه ی منظم، حداکثر توان دستگاه را ثابت نگاه می دارد.
- برای 6-10 ثانیه مکنده را خاموش و بعد روشن کنید. این کار را چند بار پشت سر هم تکرار کنید.
- فیلتر اولیه (22) هنگام خاموش شدن با ضربه های بادی تمیز میشود.
- هنگام کار پس از تمیز شدن فیلتر، مکنده را روشن کنید.

مراقبت و سرویس

مراقبت، تعمیر و تمیز کردن دستگاه

◀ قبل از تمیز کردن، انجام تنظیمات، تعویض متعلقات یا کنار گذاشتن جاروبرقی، دوشاخا را از پریز بکشید. رعایت این اقدامات پیشگیری ایمنی از راه افتادن ناخواسته جاروبرقی جلوگیری می کند.

◀ جاروبرقی و دریچه ی تهویه را برای کارایی خوب و امن تمیز نگهدارید.

چنانچه در صورت امکان سرویس توسط کاربر انجام می گردد، بایستی جاروبرقی از هم باز، تمیز و سرویس شود، بدون اینکه در حین کار خطری متوجه پرسنل سرویس یا اشخاص دیگر شود. قبل از باز کردن بایستی جاروبرقی را تمیز کرد تا از بروز خطرات ممکن جلوگیری شود. مکانی که در آن جاروبرقی باز می شود، را باید تهویه کرد. هنگام سرویس از تجهیزات ایمنی شخصی استفاده کنید. پس از انجام سرویس بایستی واحد سرویس را تمیز کرد. جاروبرقی را حداقل یک بار در سال از طریق شرکت یا به کمک افراد متخصص از نظر فنی کنترل کنید، مثلا از نظر آسیب دیدگی فیلتر، کیپ بودن جاروبرقی و عملکرد واحد کنترل.

در مورد جاروبرقیهای کلاس L که در محیط کثیف بودهاند، بایستی بخش بیرونی و نیز همه قسمتهای موتوری تمیز شوند یا با مواد مخصوص، آبیندی شوند. هنگام سرویس یا انجام تعمیرات بایستی تمام قسمتهای کثیفی را که نمی توان به اندازه کافی تمیز کرد، دفع کرد. این قسمتها را بایستی در کیسههای سر بسته طبق مقررات مربوط به دفع اینگونه زباله دفع کرد.

در صورت نیاز به یک کابل پدکی برای اتصال به شبکه برق، بایستی به شرکت **Bosch** و یا به نمایندگی مجاز **Bosch** (خدمات پس از فروش) برای ابزار آلات برقی مراجعه کنید تا از بروز خطرات ایمنی جلوگیری بعمل آید.

تمیز کردن محفظه گرد و غبار

– محفظه (7) گاه به گاه با مواد شوبنده بدون قابلیت کفزایی تمیز کنید و بگذارید خشک شود.

نحوه تمیز کردن فیلتر

تخلیه منظم محفظه گرد و غبار و تمیز کردن فیلتر، توان مکش بهینه را تضمین می کند. چنانچه پس از

– جهت راه اندازی اتوماتیک قطع / عملکرد (1) را روی مکنده، کلید انتخاب نوع عملکرد (1) را روی «اتوماتیک قطع/ وصل» قرار دهید.

– برای راهاندازی مکنده، ابزار متصل شده به پریز (2) را روشن کنید. جاروبرقی به طور خودکار روشن می شود.

– برای متوقف کردن مکش ابزار برقی را خاموش کنید. عملکرد پسامرکتی اتوماتیک قطع/وصل تا 6 ثانیه ادامه دارد تا بقطه گرد و غبار را از شلنگ مکش بیرون بکشد.

– جهت خاموش کردن مکنده، کلید انتخاب نوع عملکرد (1) را روی علامت «خاموش کردن» قرار دهید.

مکش مرطوب

◀ از مکش مایعات دارای قابلیت انفجا یا اشتعال مانند بنزین، روغن، الکل و مواد حلال خودداری کنید. از مکش گرد و غبار داغ یا قابل اشتعال خودداری کنید. از جاروبرقی در فضاهای دارای خطر انفجار خودداری کنید. گرد و غبارها، بخارها و مایعات می توانند آتش گرفته و یا منفجر شوند.

◀ از مکنده به عنوان پمپ آب استفاده نکنید. مکنده برای مکش هوا و مخلوط آب در نظر گرفته شده است.

نکته: مطمئن شوید که هنگام مکش تر هم فیلتر اولیه (22) و هم فیلتر اصلی (20) از مکنده جدا شده باشند (رجوع کنید به تصاویر D1 و E1).

مراحل کاری قبل از مکش تر

- دربها (9) را باز کنید و قسمت بالایی مکنده (10) را بردارید (رجوع کنید به تصویر C).
- فیلتر اولیه (22) را از محفظه (7) جدا کنید.
- در صورت لزوم، کیسه پلاستیکی (19) یا کیسه گرد و غبار را بردارید.
- نگهدارنده فیلتر (28) را تا انتها در جهت چرخش بچرخانید و نگهدارنده فیلتر را همراه با فیلتر اصلی (20) از قسمت بالایی مکنده (10) بیرون بکشید.
- فیلتر مرطوب (21) را کاملا روی سبد فیلتر (29) بکشید.
- قسمت بالایی مکنده (10) را قرار دهید و دربها (9) را ببندید.
- لبه لاستیکی (23) را در نازل کف (25) قرار دهید.

مکش مایعات

– جاروبرقی را روشن کنید (کلید انتخاب انواع عملکرد (1) را روی نماد «مکش» قرار دهید).

جاروبرقی به یک شناور مجهز است. در صورت رسیدن به بیشینه ی حد پر شدن، جارو برقی متوقف می شود.

– کلید انتخاب انواع عملکرد (1) را روی علامت «خاموش کردن» قرار دهید.

– محفظه (7) از خالی کنید.

برای جلوگیری از تشکیل قارچ پس از مکش تر: (رجوع کنید به «تمیز کردن فیلتر مرطوب»، صفحه 250)

تمیز کردن فیلتر مرطوب

- پس از مکش تر جهت جلوگیری از تشکیل قارچ:
- دربها (9) را باز کنید و قسمت بالایی مکنده (10) را بردارید (رجوع کنید به تصویر C).
- بگذارید قسمت بالایی مکنده (10) خوب خشک شود.
- فیلتر مرطوب (21) را از سبد فیلتر (29) بیرون بکشید.
- فیلتر مرطوب (21) را زیر آب شیر بشویید و بگذارید خوب خشک شود.
- فیلتر مرطوب (21) را کاملاً روی سبد فیلتر (29) بکشید.
- قسمت بالایی مکنده (10) را قرار دهید و دربها (9) را ببندید.

نگهداری و حمل و نقل (رجوع کنید به تصویر J2J1)

- کابل برق را دور قسمت دسته (12) کلاف کنید.
- لوله های مکش (26) را در نگهدارنده ها (14) قرار دهید.
- شلنگ مکش (15) را دور قسمت بالایی مکنده در نگهدارنده (11) قرار دهید.
- مکنده را تنها از دسته (12) حمل کنید یا آن را روی سطوح صاف بوسیله تسمه کشش (4) بکشید.
- جاروبرقی را در یک اتاق خشک بگذارید و آن را در برابر کاربری غیر مجاز محافظت کنید.
- جهت تثبیت کردن فرمان (6) ترمز فرمان (5) را به پایین بکشید.

◀ در صورت بروز اختلال (مانند شکستگی فیلتر) بایستی جاروبرقی را فوراً خاموش کرد. قبل از راه اندازی مجدد بایستی رفع اشکال شود.

آن قدرت مکش حاصل نشد، جاروبرقی را به خدمات پس از فروش بسپارید.

تمیز کردن فیلتر اولیه

- دربها (9) را باز کنید و قسمت بالایی مکنده (10) را بردارید (رجوع کنید به تصویر C).
- فیلتر اولیه (22) را از محفظه (7) جدا کنید.
- فیلتر اولیه (22) را روی لپه ی یک سطل زباله ی مناسب بتکانید.
- فیلتر اولیه (22) را با فلشهای در جهت گیرنده شلنگ (3) در محفظه (7) قرار دهید.
- قسمت بالایی مکنده (10) را قرار دهید و دربها (9) را ببندید.

تمیز کردن فیلتر اصلی

- دربها (9) را باز کنید و قسمت بالایی مکنده (10) را بردارید (رجوع کنید به تصویر C).
- نگهدارنده فیلتر (28) را تا انتها در جهت چرخش بپرخانید و نگهدارنده فیلتر را همراه با فیلتر اصلی (20) از قسمت بالایی مکنده (10) بیرون بکشید.
- پردهای فیلتر اصلی (20) را با یک برس نرم تمیز کنید.
- یا
- فیلتر اصلی آسپیدیه (20) را تعویض کنید.
- نگهدارنده فیلتر (28) را همراه با فیلتر اصلی (20) را روی سبد فیلتر (29) برانید و نگهدارنده فیلتر (28) را تا انتها در جهت چرخش بپرخانید.
- قسمت بالایی مکنده (10) را قرار دهید و دربها (9) را ببندید.

رفع ایرادها

اشکال / ایراد	راهنمایی
توربین مکش کار نمیکند.	- کابل برق، دوشاخه، فیوز و پریز را کنترل کنید.
	- کلید انتخاب نوع عملکرد (1) روی „اتوماتیک قطع/وصل“ قرار دارد.
	- کلید انتخاب نوع عملکرد (1) را روی علامت „مکش“ بگذارید یا ابزار برقی متصل شده به پریز (2) را روشن کنید.
توربین مکش پس از تخلیه محفظه کار نمیکند.	- مکنده را خاموش کنید و 5 ثانیه منتظر بمانید و سپس دوباره روشن کنید.
توان مکش پایین است.	- محفظه (7) را تخلیه کنید.
	- انسدادهای نازل مکش، لوله ی مکش (26)، شلنگ مکش (15) یا فیلتر اصلی (20) را برطرف کنید.
	- کیسه ی پلاستیکی (19) یا کیسه ی گرد غبار را تعویض کنید.
	- نگهدارنده فیلتر (28) را درست جایباندازید.
	- قسمت بالایی مکنده (10) را درست قرار دهید و دربها (9) را ببندید.
	- فیلتر اولیه (22)، فیلتر اصلی (20) یا فیلتر مرطوب (21) را عوض کنید.
خروج گرد و غبار هنگام مکش	- نصب صحیح فیلتر اصلی (20) را کنترل کنید.
	- فیلتر اصلی (20) را عوض کنید.
قطع اتوماتیک (مکش تر) فعال نمی شود.	در مورد مایعات بدون قابلیت هدایت جریان الکتریسیته یا تشکیل قارچ، قطع اتوماتیک کار نمیکند.

- وضعیت پُر بودن را کنترل کنید.

تمیز کننده اتوماتیک فیلتر کار - محفظه (7) را تخلیه کنید.
نمی کند

خدمات و مشاوره با مشتریان

دفتر خدمات پس از فروش به سئوالات شما در باره تعمیرات، سرویس و همچنین قطعات یدکی و متعلقات پاسخ خواهد داد. نقشه‌های سه بعدی و اطلاعات در مورد قطعات یدکی را در تارنمای زیر میبایید: **www.bosch-pt.com**
گروه مشاوره به مشتریان Bosch با کمال میل به سئوالات شما درباره محصولات و متعلقات پاسخ می دهند.

برای هرگونه سؤال و یا سفارش ابزار یدکی و متعلقات، حتماً شماره فنی ده رقمی کالا را مطابق برچسب روی ابزار برقی اطلاع دهید.

ایران

روبرت بوش ایران - شرکت بوش تجارت پارس
میدان ونک، خیابان شهید خدای، خیابان آفتاب
ساختمان مادیران، شماره 3، طبقه سوم.
تهران 1994834571
تلفن: 9821+ 42039000

از رده خارج کردن دستگاه

چارو برقی، متعلقات و بسته بندی آن، باید طبق مقررات حفظ محیط زیست از رده خارج و بازیافت شوند.

مکنده را داخل زباله دان خانگی نیاندازید!



فقط برای کشورهای عضو اتحادیه

اروپا:

طبق آئین نامه و دستورالعمل اروپایی EU/2012/19 در باره دستگاههای کهنه الکتریکی و الکترونیکی و تبدیل آن به حق ملی، باید چارو برقی های غیرقابل استفاده را جداگانه جمع آوری کرد و نسبت به بازیافت مناسب با محیط زیست اقدام بعمل آورد.



1 619 PB3 282

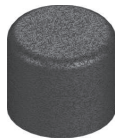

1 619 PA7 285



1 619 PB3 283



1 619 PB3 255



2 608 000 585



2 607 000 165



2 607 000 166



2 607 000 170



1 609 201 230



1 609 201 229



1 609 390 481



2 608 000 573

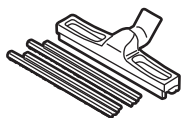

1 609 390 478

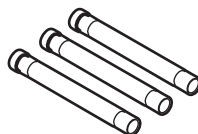

2 608 000 575

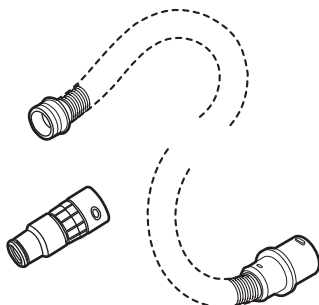

5 m



35 mm



–

2 608 000 565

5 m

35 mm

•

2 608 000 566

5 m

22 mm

–

2 608 000 567

5 m

22 mm

•

2 608 000 568

3 m

35 mm

–

2 608 000 569

3 m

35 mm

•

2 608 000 570

3 m

22 mm

–

2 608 000 571

3 m



22 mm

•

2 608 000 572

de	EU-Konformitätserklärung Nass-/Trocksauger	Sachnummer	Wir erklären in alleiniger Verantwortung, dass die genannten Produkte allen einschlägigen Bestimmungen der nachfolgend aufgeführten Richtlinien und Verordnungen entsprechen und mit folgenden Normen übereinstimmen. Technische Unterlagen bei: *
en	EU Declaration of Conformity Wet/dry dust ex-tractor	Article number	We declare under our sole responsibility that the stated products comply with all applicable provisions of the directives and regulations listed below and are in conformity with the following standards. Technical file at: *
fr	Déclaration de conformité UE Aspirateur eau et poussière	N° d'article	Nous déclarons sous notre propre responsabilité que les produits décrits sont en conformité avec les directives, règlements normatifs et normes énumérés ci-dessous. Dossier technique auprès de: *
es	Declaración de conformidad UE Aspiradora en húmedo y seco	Nº de artículo	Declaramos bajo nuestra exclusiva responsabilidad, que los productos nombrados cumplen con todas las disposiciones correspondientes de las Directivas y los Reglamentos mencionados a continuación y están en conformidad con las siguientes normas. Documentos técnicos de: *
pt	Declaração de Conformidade UE Aspirador universal	N.º do produto	Declaramos sob nossa exclusiva responsabilidade que os produtos mencionados cumprem todas as disposições e os regulamentos indicados e estão em conformidade com as seguintes normas. Documentação técnica pertencente à: *
it	Dichiarazione di conformità UE Aspiratore a umido/a secco	Codice prodotto	Dichiariamo sotto la nostra piena responsabilità che i prodotti indicati sono conformi a tutte le disposizioni pertinenti delle Direttive e dei Regolamenti elencati di seguito, nonché alle seguenti Normative. Documentazione Tecnica presso: *
nl	EU-conformiteitsverklaring Alleszuiger	Productnummer	Wij verklaren op eigen verantwoordelijkheid dat de genoemde producten voldoen aan alle desbetreffende bepalingen van de hierna genoemde richtlijnen en verordeningen en overeenstemmen met de volgende normen. Technisch dossier bij: *
da	EU-overensstemmelseserklæring Våd-/tørsuger	Typenummer	Vi erklærer som eneansvarlige, at det beskrevne produkt er i overensstemmelse med alle gældende bestemmelser i følgende direktiver og forordninger og opfylder følgende standarder. Tekniske bilag ved: *
sv	EU-konformitetsförklaring Våt-/torr sug	Produktnummer	Vi förklarar under eget ansvar att de nämnda produkterna uppfyller kraven i alla gällande bestämmelser i de nedan angivna direktiven och förordningarna och att de stämmer överens med följande normer. Teknisk dokumentation: *
no	EU-samsvarserklæring Våt-/tørrsuger	Produktnummer	Vi erklærer under eneansvar at de nevnte produktene er i overensstemmelse med alle relevante bestemmelser i direktivene og forordningene nedenfor og med følgende standarder. Teknisk dokumentasjon hos: *
fi	EU-vaatimustenmukaisuusvakuutus Märkä-kuivaimuri	Tuotenumero	Vakuutamme täten, että mainitut tuotteet vastaavat kaikkia seuraavien direktiivien ja asetusten asiaankuuluvia vaatimuksia ja ovat seuraavien standardien vaatimusten mukaisia. Tekniset asiakirjat saatavana: *
el	Δήλωση πιστότητας ΕΕ Απορροφητήρας υγρής/στεγνής αναρρόφησης	Αριθμός ευρετηρίου	Δηλώνουμε με αποκλειστική μας ευθύνη, ότι τα αναφερόμενα προϊόντα αντιστοιχούν σε όλες τις σχετικές διατάξεις των πιο κάτω αναφερόμενων οδηγιών και κανονισμών και ταυτίζονται με τα ακόλουθα πρότυπα. Τεχνικά έγγραφα στη: *
tr	AB Uygunluk beyanı Islak/kuru elektrikli süpürge	Ürün kodu	Tek sorumlu olarak, tanımlanan ürünün aşağıdaki yönetmelik ve direktiflerin geçerli bütün hükümlerine ve aşağıdaki standartlara uygun olduğunu beyan ederiz. Teknik belgelerin bulunduğu yer: *

pl	Deklaracja zgodności UE Odkurzacz do pracy na sucho i mokro	Numer katalogowy	Oświadczamy z pełną odpowiedzialnością, że niniejsze produkty odpowiadają wszystkim wymaganiom poniżej wyszczególnionych dyrektyw i rozporządzeń, oraz że są zgodne z następującymi normami. Dokumentacja techniczna: *
cs	EU prohlášení oshodě Vysavač pro mokré a suché sání	Objednací číslo	Prohlašujeme na výhradní zodpovědnost, že uvedený výrobek splňuje veškerá na příslušná ustanovení níže uvedených směrníc a nařízení a je v souladu následujícími normami: Technické podklady u: *
sk	EÚ vyhlásenie ozhode Vysávač na vysávanie namokro/nasucho	Vecné číslo	Vyhlasujeme na výhradnú zodpovednosť, že uvedený výrobok spĺňa všetky príslušné ustanovenia nižšie uvedených smerníc a nariadení a je v súlade nasledujúcimi normami: Technické podklady má spoločnosť: *
hu	EU konformitási nyilatkozat Nedves/szárászívó berendezés	Cikkszám	Egyedüli felelősséggel kijelentjük, hogy a megnevezett termékek megfelelnek az alábbiakban felsorolásra kerülő irányelvek és rendeletek valamennyi idevágó előírásainak és megfelelnek a következő szabványoknak. Műszaki dokumentumok megőrzési pontja: *
ru	Заявление о соответствии ЕС Пылесос для влажной уборки/пылесос	Товарный №	Мы заявляем под нашу единоличную ответственность, что названные продукты соответствуют всем действующим предписаниям нижеуказанных директив и распоряжений, а также нижеуказанных норм. Техническая документация хранится у: *
uk	Заява про відповідність ЄС Вологовідсмоктувач/пилосмок	Товарний номер	Ми заявляємо під нашу одноособову відповідальність, що названі вироби відповідають усім чинним положенням нищезначених директив і розпоряджень, а також нищезначеним нормам. Технічна документація зберігається у: *
kk	EO сәйкестік мағлұмдамасы Ылғалды/құрғақ шаңсорғыш	Өнім нөмірі	Өз жауапкершілікпен біз аталған өнімдер төменде жазылған директикалар мен жарлықтардың тиісті қағидаларына сәйкестігін және төмендегі нормаларға сай екенін білдіреміз. Техникалық құжаттар: *
ro	Declarație de conformitate UE Aspirator universal	Număr de identificare	Declarăm pe proprie răspundere că produsele menționate corespund tuturor dispozițiilor relevante ale directivelor și reglementărilor enumerate în cele ce urmează și sunt în conformitate cu următoarele standarde. Documentație tehnică la: *
bg	ЕС декларация за съответствие Прахосмукачка за мокро/сухо засмукване	Каталожен номер	С пълна отговорност ние декларираме, че посочените продукти отговарят на всички валидни изисквания на директивите и разпоредбите до-долу и съответства на следните стандарти. Техническа документация при: *
mk	EU-Изјава за сообразност Всисувач за мокро/суво всисување	Број на дел/артикл	Со целосна одговорност изјавуваме, дека опишаните производи се во согласност со сите релевантни одредби на следните регулативи и прописи и се во согласност со следните норми. Техничка документација кај: *
sr	EU-izjava o usaglašenosti Mokri/suvi usisivač	Broj predmeta	Na sopstvenu odgovornost izjavljujemo, da navedeni proizvodi odgovaraju svim dotičnim odredbama naknadno navedenih smernica u uredaba i da su u skladu sa sledećim standardima. Техничка документација код: *
sl	Izjava o skladnosti EU Mokri/suhi sesalnik	Številka artikla	Izjavljamo pod izključno odgovornostjo, da je omenjen izdelek v skladu z vsemi relevantnimi določili direktiv in uredb ter ustreza naslednjim standardom. Техничка документација при: *
hr	EU izjava o skladnosti Usisavač za mokro/suho usisavanje	Kataloški br.	Pod punom odgovornošću izjavljujemo da navedeni proizvodi odgovaraju svim relevantnim odredbama direktiva i propisima navedenima u nastavku i da su skladni sa sljedećim normama. Техничка документација се може добити код: *

et EL-vastavusdeklaratsioon Märg-/kuivtolmuimeja	Tootenumber	Kinnitame ainuvastutajatena, et nimetatud tooted vastavad järgnevalt loetletud direktiivide ja määruste kõikidele asjaomastele nõuetele ja on kooskõlas järgmiste normidega. Tehnilised dokumendid saadaval: *	
lv Deklarācija par atbilstību ES standartiem Vakuumsūcējs mitrai un sausai uzsūkšanai	Izstrādājuma numurs	Mēs ar pilnu atbildību paziņojam, ka šeit aplūkotie izstrādājumi atbilst visiem tālāk minētajās direktīvās un rīkojumos ietvertajām saistošajām nostādņēm, kā arī sekojošiem standartiem. Tehniskā dokumentācija no: *	
lt ES atitikties deklaracija Skysčių ir sausų dulkių siurblys	Gaminio numeris	Atsakingai pareiškiame, kad išvardyti gaminiai atitinka visus privalomus žemiau nurodytų direktyvų ir reglamentų reikalavimus ir šiuos standartus. Techninė dokumentacija saugoma: *	
GAS 12-25 PL	3 601 J7C 1..	2006/42/EC 2014/30/EU 2011/65/EU  BOSCH Henk Becker Executive Vice President Engineering and Manufacturing  Robert Bosch Power Tools GmbH, Stuttgart, 09.11.2018	EN 60335-1:2012+A11:2014 EN 60335-2-69:2012 EN 55014-1:2006+A1:2009+A2:2011 EN 55014-2:2015 EN 61000-3-2:2014 EN 61000-3-3:2013 EN 50581:2012 * Robert Bosch Power Tools GmbH (PT/ECS) 70538 Stuttgart GERMANY Helmut Heinzelmann Head of Product Certification 